

Pioneer *sound.vision.soul*

Operating Instructions | Manual de instrucciones |
Manual de instruções | 操作手冊

HDMITM
HIGH-DEFINITION MULTIMEDIA INTERFACE

SRS (O)
WOW
DIGITAL

PLASMA TELEVISION
TELEVISOR DE PLASMA
TELEVISOR DE PLASMA
電漿電視

PDP-LX 608_G

PDP-LX 508_G

To use your plasma television for a long period of time

Cautions regarding screen burning

After-image lagging and screen burning

After-image lagging:

When characters, images or images of fixed patterns with very high luminance are displayed on a plasma television screen, even if displayed for a relatively short period of time, the image may remain on the screen due to the residual electric load of the panel. However, this is not a malfunction. This after-image lagging can be eliminated gradually by displaying moving images in full screen.

Burning:

When images like those described above are displayed continuously for a long period of time or repeatedly, a difference occurs between the luminance of the continuously displayed image and that of other portions of the screen, resulting in the image remaining on the screen due to burning. Please note that if this burning occurs, it may be difficult to completely restore the screen to the state prior to burning. **It should also be noted that this phenomenon tends to occur more easily soon after the product is purchased.**

Display examples susceptible to burning

- If programs such as terrestrial digital broadcasts having a screen size of 4:3 are viewed repeatedly, the normal display area other than the black bands on the left and right sides of the screen becomes susceptible to burning.
- If cinema-size images are repeatedly viewed in their original size, the normal display area other than the black bands at the top and bottom of the screen becomes susceptible to burning.
- If programs containing a time display or station name displayed on the screen are viewed for a long period of time (or viewed repeatedly), the displayed characters may be easily burned onto the screen.
- If images of fixed patterns such as those of personal computer displays or game software are displayed for a long period of time, the patterns may be easily burned onto the screen.



Preventing burning

It is recommended to use your plasma television while paying attention to the matters described below, particularly when using the product soon after it has been purchased, to prevent screen burning.

- Avoid using the product while displaying images susceptible to burning as described above whenever possible.
- Use the product with the Orbiter function set to "Mode 1" (⇒ see *Useful adjustment settings: "Orbiter"*).
- When **viewing programs broadcast** in a 4:3 or cinema screen size, switch the screen size with the remote control unit to display the image in full screen. (Change the screen size to "WIDE", for example, with the screen size button on the remote control unit (⇒ see *Part names: "Remote control unit"*)).
- Set the Side Mask detection function to "On" (⇒ see *Useful adjustment settings: "Detecting side masks"*).
- Set the brightness of the **side masks** that appear on the left and right sides of the screen when viewing at a 4:3 screen size to "Auto" in "Brightness Sync." (⇒ see *Useful adjustment settings: "Changing the brightness at both sides of the screen (Side Mask)"*).
- It is recommended to lower the brightness when viewing by setting the **Energy Save** function to "Mode 1" (⇒ see *Setting up: "Power Control"*).

IMPORTANT



The lightning flash with arrowhead symbol, within an equilateral triangle, is intended to alert the user to the presence of uninsulated "dangerous voltage" within the product's enclosure that may be of sufficient magnitude to constitute a risk of electric shock to persons.

CAUTION

**RISK OF ELECTRIC SHOCK
DO NOT OPEN**

CAUTION:
TO PREVENT THE RISK OF ELECTRIC SHOCK, DO NOT REMOVE COVER (OR BACK). NO USER-SERVICEABLE PARTS INSIDE. REFER SERVICING TO QUALIFIED SERVICE PERSONNEL.



The exclamation point within an equilateral triangle is intended to alert the user to the presence of important operating and maintenance (servicing) instructions in the literature accompanying the appliance.

D3-4-2-1-1_En-A

CAUTION

The \odot switch on this unit will not completely shut off all power from the AC outlet. Since the power cord serves as the main disconnect device for the unit, you will need to unplug it from the AC outlet to shut down all power. Therefore, make sure the unit has been installed so that the power cord can be easily unplugged from the AC outlet in case of an accident. To avoid fire hazard, the power cord should also be unplugged from the AC outlet when left unused for a long period of time (for example, when on vacation).

D3-4-2-2a_A_En

The following symbols are found on labels attached to the product. They alert the operators and service personnel of this equipment to any potentially dangerous conditions.

WARNING

This symbol refers to a hazard or unsafe practice which can result in personal injury or property damage.

CAUTION

This symbol refers to a hazard or unsafe practice which can result in severe personal injury or death.

WARNING

This equipment is not waterproof. To prevent a fire or shock hazard, do not place any container filled with liquid near this equipment (such as a vase or flower pot) or expose it to dripping, splashing, rain or moisture.

D3-4-2-1-3_B_En

WARNING

Before plugging in for the first time, read the following section carefully.

The voltage of the available power supply differs according to country or region. Be sure that the power supply voltage of the area where this unit will be used meets the required voltage (e.g., 230V or 120V) written on the rear panel.

D3-4-2-1-4_A_En

WARNING

This product equipped with a three-wire grounding (earthed) plug - a plug that has a third (grounding) pin. This plug only fits a grounding-type power outlet. If you are unable to insert the plug into an outlet, contact a licensed electrician to replace the outlet with a properly grounded one. Do not defeat the safety purpose of the grounding plug.

D3-4-2-1-6_A_En

Operating Environment

Operating environment temperature and humidity:
+0 °C to +40 °C (+32 °F to +104 °F); less than 85 %RH (cooling vents not blocked)

Do not install this unit in a poorly ventilated area, or in locations exposed to high humidity or direct sunlight (or strong artificial light)

D3-4-2-1-7c_A_En

WARNING

To prevent a fire hazard, do not place any naked flame sources (such as a lighted candle) on the equipment.

D3-4-2-1-7a_A_En

VENTILATION CAUTION

When installing this unit, make sure to leave space around the unit for ventilation to improve heat radiation. For the minimum space required, see page 15.

WARNING

Slots and openings in the cabinet are provided for ventilation to ensure reliable operation of the product, and to protect it from overheating. To prevent fire hazard, the openings should never be blocked or covered with items (such as newspapers, table-cloths, curtains) or by operating the equipment on thick carpet or a bed.

STANDBY/ON Button

STANDBY: When placed into the standby mode, the main power flow is cut and the unit is no longer fully operational.

STANDBY/ON Indicator: The indicator is lit red when the unit is in the standby mode and is lit blue when it is in the power-on mode.

Thank you for buying this Pioneer product.

Please read through these operating instructions so you will know how to operate your model properly. After you have finished reading the instructions, put them away in a safe place for future reference.

In some countries or regions, the shape of the power plug and power outlet may sometimes differ from that shown in the explanatory drawings. However the method of connecting and operating the unit are the same.

Illustrations shown in this manual are for the PDP-LX508G unless otherwise specified.

Contents

01 Important user information	6	08 Setting up	26
02 Safety precautions	9	Setting up TV channels automatically	26
Installation precautions	10	Setting up TV channels manually	26
03 Supplied accessories	11	Reducing video noise	27
04 Part names	12	Setting Child Lock	27
Plasma television	12	Suppressing audio distortion	27
Remote control unit	14	Labeling TV channels	28
05 Preparation	15	Sorting preset TV channels	28
Installing the plasma television	15	Language setting	28
Moving the plasma television	15	AV Selection	29
Preventing the plasma television from falling over	16	Basic picture adjustments	29
Basic connections	17	Advanced picture adjustments	30
Preparing the remote control unit	19	Comparing picture adjustments on the screen	33
Operating range of the remote control unit	19	Sound adjustments	34
06 Watching TV	20	Listening to audio from the sub screen using headphones	34
Turning the power on	20	Power Control	35
Placing the system into standby	20	09 Useful adjustment settings	37
Changing channels	21	Switching the vertical drive mode	
Changing the volume and sound	21	(AV source only)	37
Switching the broadcast audio channel	22	Adjusting image positions (AV source only)	37
Using the multiscreen functions	22	Adjusting image positions and clock automatically	
Freezing images	23	(PC source only)	37
07 The HOME MENU	24	Adjusting image positions and clock manually	
HOME MENU overview	24	(PC source only)	38
Using the HOME MENU	25	Color system setting	38
		Selecting a game mode	38
		Selecting a screen size manually	38
		Selecting a screen size automatically	39
		Detecting side masks	39
		Changing the brightness at both sides of the screen	
		(Side Mask)	40
		Room Light Sensor	40
		Blue LED Dimmer	40
		Orbiter	40
		Video Pattern	41
		Sleep Timer	41
		Using a password	41

10 Using with other equipment.43

Connecting a digital tuner 43
 Connecting a DVD player 43
 Connecting a VCR 44
 Connecting a game console or camcorder 44
 Connecting a personal computer. 45
 Connecting an amplifier/AV receiver 45
 Avoiding unwanted feedback 45
 Using the HDMI Input 46
 Using control cords 48
 Enjoying through USB interface (Home Gallery function) 49
 Controlling other equipment using the supplied remote control unit 51

11 Using the HDMI Control.56

Using the HDMI Control functions. 56
 Making the HDMI Control connections. 57
 Setting the HDMI Control 59
 Using the HDMI Control menus. 60

12 Using Teletext.61

Using the Teletext Functions. 61
 Operating the Teletext basics 61

13 Additional information63

Troubleshooting 63
 Signal assignments for 15-pin D-sub connector. 65
 Standard channel allocation selections for countries and regions. 65
 Specifications. 66

Chapter 1

Important user information

In order to obtain maximum enjoyment from this Pioneer PDP-LX608G/PDP-LX508G plasma television, please first read this information carefully.

With the Pioneer PDP-LX608G/PDP-LX508G, you can be assured of a high quality plasma television with long-life and high reliability. To achieve images of exceptional quality, this Pioneer plasma television incorporates state-of-the-art design and construction, as well as very precise and highly advanced technology.

The Pioneer PDP-LX608G/PDP-LX508G incorporates the latest in color filter technology: Direct Color Filter. This improves the color/picture reproduction of these models as compared to previous models. It also eliminates the need for a physical glass panel to be placed in front of the plasma panel, which furthers Pioneer's continued goal of reducing environmental waste in consumer electronics, now during the manufacturing process and in the future during the recycling process.

Over the course of its lifetime, the luminosity of the Pioneer PDP-LX608G/PDP-LX508G plasma television will diminish very slowly, such as with all phosphor-based screens (for example, a traditional tube-type television). To enjoy beautiful and bright images on your Pioneer plasma television for a long time, please carefully read and follow the usage guidelines below:

Usage guidelines

All phosphor-based screens (including conventional tube-type televisions) can be affected by displaying static images for a prolonged period. Plasma televisions are no exception to this rule. After-image and permanent effects on the screen can be avoided by taking some basic precautions. By following the recommendations listed below, you can ensure longer and satisfactory results from your plasma television:

- Whenever possible, avoid frequently displaying the same image or virtually still moving pictures (e.g. video game images which have static portions).
- Do not display Teletext for a prolonged period of time.
- Avoid viewing the On Screen Display for extended periods, from a digital tuner, DVD player, VCR and all other components.
- Do not leave the same picture freeze-framed or paused continuously over a long period of time, when using the still picture mode from a TV, VCR, DVD player or any other component.
- Images which have both very bright areas and very dark areas side by side should not be displayed for a prolonged period of time.
- When playing a game, the "GAME" mode setting within "AV Selection" is strongly recommended. However, please do not use this mode for long periods of time.
- After playing a game, displaying a PC image or any still image, it is best to view a normal moving picture in the "WIDE" or "FULL" screen setting for more than three times the length of the previous still/moving image.
- After using the plasma television, always switch the display to "STANDBY" mode.

Installation guidelines

The Pioneer PDP-LX608G/PDP-LX508G plasma television incorporates a very thin design. To ensure safety, please take the proper measures to mount or install the plasma television, in order to prevent the unit from tipping over in the event of vibration or accidental movement.

This product should be installed by using only parts and accessories designed by Pioneer. Use of accessories other than the Pioneer stand or installation bracket may result in instability, and could cause injury. For custom installation, please consult the dealer where the unit was purchased. To ensure correct installation, experienced and qualified experts must install the unit. Pioneer will not be held responsible for accident or damage caused by the use of parts and accessories manufactured by other companies.

To avoid malfunction and overheating, make sure that the vents on the main unit are not blocked when installing to ensure proper heat emission:

- Distance the unit slightly from other equipment, walls, etc. For the minimum space required around the unit, see page 15.
- Do not fit the unit inside narrow spaces where ventilation is poor.
- Do not cover with a cloth, etc.
- Clean the vents on the sides and rear of the unit to remove dust build-up, by using a vacuum cleaner set to its lowest suction setting.
- Do not place the product on a carpet or blanket.
- Do not leave the product tilted over.
- Do not turn the product upside down.

Using the unit without proper ventilation may cause the internal temperature to rise, and could result in possible malfunction. When the surrounding or internal temperature exceeds a certain degree, the display will automatically power off in order to cool the internal electronics and prevent hazardous occurrences.

Any malfunction may occur due to: an inappropriate installation site, improper assembly, installation, mounting, or operation of this product, modifications made to the product. However, Pioneer cannot be held responsible for such accidents or malfunction.

Note

The following are typical effects and characteristics of a phosphor-based matrix display and as such, are not covered by the manufacturer's limited warranties:

- Permanent residual images upon the phosphors of the panel.
- The existence of a minute number of inactive light cells.
- Panel generated sounds, examples: Fan motor noise, and electrical circuit humming/glass panel buzzing

Caution

- Pioneer bears no responsibility for any damage arising from incorrect use of the product by you or other people, malfunctions when in use, other product related problems, and use of the product except in cases where the company must be liable.

Important user information

Plasma television protection function

When still images (such as photos and computer images) stay on the screen for an extended period of time, the screen will be slightly dimmed. This is because the protection function of the plasma television automatically adjusts the brightness to protect the screen when detecting still images; so this does not designate malfunction. The screen is dimmed when a still image is detected for about three minutes.

Information of pixel defect

Plasma television displays information using pixels. Pioneer plasma television panels contain a very large number of pixels. (Depending on the panel size: over 3.1 million pixels for a 50 inch/60 inch display). All Pioneer display panels are manufactured using a very high level of ultra-precision technology and undergo individual quality control.

In rare cases, some pixels can be permanently switched off, or on, resulting in either a black or colored pixel permanently fixed on the screen.

This effect is common to all plasma television because it is a consequence of the technology.

If the defective pixels are visible at a normal viewing distance of between 2.5 meters and 3.5 meters while viewing a normal broadcast (i.e. not a test card, still image or single color display) please contact the supplying dealer.

If, however, they can only be seen close up or during single color displays then this is considered normal for this technology.

Infrared rays

The plasma television releases infrared rays because of its characteristics. Depending on how the plasma television is in use, the remote controls of nearby equipment may be adversely affected or wireless headphones using infrared rays are interfered by noise. If this is the case, place that equipment at a location where its remote control sensor is not affected.

Radio interference

While this product meets the required specifications, it emits a small amount of noise. If you place such equipment as an AM radio, personal computer, and VCR close to this product, that equipment may be interfered. If this happens, place that equipment far enough from this product.

Plasma television driving sound

The screen of the plasma television is composed of extremely fine pixels and these pixels emit light according to received video signals. This principle may make you hear buzz sound or electrical circuit humming from the plasma television.

Do not attach such items as labels and tape to the product

This may result in the discoloration or scratch of the cabinet.

When not using the product for a long period of time

If you do not use the product for a long period of time, the functions of the product may be adversely affected. Switch on and run the product occasionally.

Condensation

Condensation may take place on the surface or inside of the product when the product is rapidly moved from a cold place to a warm place or just after a heater is switched on in winter morning, for example. When condensation takes place, do not switch on the product and wait until condensation disappears. Using the product with condensation may result in malfunction.

Cleaning the surface of the screen

When cleaning the screen surface, gently wipe it with the supplied dry cleaning cloth.



Caution

Rubbing hard on the screen can scratch the special film coating the surface. If cleaning gently with the dry cloth is not enough to remove grime, unplug the power cord from the outlet and follow the procedure below.

1. Soak a piece of soft, untreated cloth in distilled water.

A "treated" cloth contains polish or other chemicals, such as in a commercially available eyeglass cleaning towelette.

2. Wring out the cloth so that it is slightly damp, not wet.

Make sure to wring out the cloth completely. Cleaning the surface with a wet cloth can allow water to seep into the unit, causing damage.

3. Gently wipe the surface of the screen with the damp cloth.
4. Wipe the surface again using the dry cloth included with your panel to remove any remaining dampness and to prevent streaks.

Cleaning the glossy surface of the front cabinet

When cleaning the glossy surface of the front cabinet, gently wipe it with a dry soft cloth; the supplied cleaning cloth or other similar cloths (e.g., cotton and flannel). If you use a dusty or hard cloth, the surface of the product will be scratched.

Cleaning the cabinet

When cleaning the cabinet of this product, gently wipe it with a clean soft cloth (e.g., cotton and flannel). If you use a dusty or hard cloth or if you rub the cabinet hard, the surface of the cabinet will be scratched.

The cabinet of this product is mostly composed of plastic. Do not use chemicals such as benzene or thinner to clean the cabinet. Using these chemicals may result in quality deterioration or coating removal.

Do not expose the product to volatile gas or fluid such as pesticide. Do not make the product contact with rubber or vinyl products for a long period of time. The effect of plasticizer in the plastic may result in quality deterioration or coating removal.

If you clean the surface of the cabinet with a wet cloth, water droplets on the surface may enter into the product, resulting in malfunction.

Handles at the rear of the plasma television

Do not remove the handles from the rear of the plasma television.

When moving the plasma television, ask another person for help and use the handles attached to the rear of the plasma television. Do not move the plasma television by holding only a single handle.

Do not use the handles to hang the product when installing or carrying the product, for example. Do not use the handles for the purpose of preventing the product from tilting over.

Fan noise

The rotation speed of the cooling fan motor increases when the ambient temperature of the plasma television becomes high. You may hear the sound of the fan motor at that time.

To use this product for a long period of time

The Energy Save function can maintain efficiency of the screen for a long period of time. Setting the Energy Save function to "Mode 1" is recommended in order to maintain the efficiency of the screen for a long period of time.

 **Caution****Panel sticking and after-image lag**

Displaying the same images such as still images for a long time may cause after-image lagging. This may occur in the following two cases.

After-image lagging due to remaining electrical load

When image patterns with very high peak luminance are displayed for more than one minute, after-image lagging may occur due to the remaining electric load. The after-images remaining on the screen will disappear when moving images are displayed. The time for the after-images to disappear depends on the luminance of the still images and the time they had been displayed.

After-image (lag image) due to burning

Avoid displaying the same image on the plasma television continuously over a long period of time.

If the same image is displayed continuously for a long period, or for shorter periods of time over several days, a permanent after-image may remain on the screen due to burning of the fluorescent materials. Such images may become less noticeable if moving images are later displayed, but they will not disappear completely.

 **Note**

- To prevent damage from screen burning this plasma television will automatically - after a display time of 5 to 10 minutes - turn off those still images generated by the system itself: the Home Gallery function and Graphical User Interface elements such as HOME MENU.
- To prevent screen burning, the display position is automatically changed imperceptibly when watching plasma television (see *Orbiter* on page 40).

Preventing damage from screen burning

- We recommend that you enjoy watching images displayed in full screen, except when doing so may result in copyright infringement (see page 38).
- Set the Side Mask detection function to "On", the High Definition 16:9 aspect ratio images containing side masks will be detected and the side masks will be added automatically or the image displayed in full screen, leading to more effective countermeasures taken for the screen burning (see *Detecting side masks* on page 39).

Chapter 2

Safety precautions

Electricity is used to perform many useful functions, but it can also cause personal injuries and property damage if improperly handled. This product has been engineered and manufactured with the highest priority on safety. However, improper use can result in electric shock and/or fire. In order to prevent potential danger, please observe the following instructions when installing, operating and cleaning the product. To ensure your safety and prolong the service life of your product, please read the following precautions carefully before using the product.

1. Read instructions - All operating instructions must be read and understood before the product is operated.
 2. Keep this manual in a safe place - These safety and operating instructions must be kept in a safe place for future reference.
 3. Observe warnings - All warnings on the product and in the instructions must be observed closely.
 4. Follow instructions - All operating instructions must be followed.
 5. Cleaning - Unplug the power cord from the AC outlet before cleaning the product. To clean the product, use the supplied cleaning cloth or other soft clothes (e.g., cotton, flannel). Do not use liquid cleaners or aerosol cleaners.
 6. Attachments - Do not use attachments not recommended by the manufacturer. Use of inadequate attachments can result in accidents.
 7. Water and moisture - Do not use the product near water, such as bathtub, washbasin, kitchen sink and laundry tub, swimming pool and in a wet basement.
 8. Stand - Do not place the product on an unstable cart, stand, tripod or table. Placing the product on an unstable base can cause the product to fall, resulting in serious personal injuries as well as damage to the product. Use only a cart, stand, tripod, bracket or table recommended by the manufacturer or sold with the product. When mounting the product on a wall, be sure to follow the manufacturer's instructions. Use only the mounting hardware recommended by the manufacturer.
 9. When relocating the product placed on a cart, it must be moved with utmost care. Sudden stops, excessive force and uneven floor surface can cause the product to fall from the cart.
-
10. Ventilation - The vents and other openings in the cabinet are designed for ventilation. Do not cover or block these vents and openings since insufficient ventilation can cause overheating and/or shorten the life of the product. Do not place the product on a bed, sofa, rug or other similar surface, since they can block ventilation openings. This product is not designed for built-in installation; do not place the product in an enclosed place such as a bookcase or rack, unless proper ventilation is provided or the manufacturer's instructions are followed.
 11. Power source - This product must operate on a power source specified on the specification label. If you are not sure of the type of power supply used in your home, consult your dealer or local power company.
 12. Power cord protection - The power cords must be routed properly to prevent people from stepping on them or objects from resting on them. Check the cords at the plugs and product.
 13. The plasma television used in this product is made of glass. Therefore, it can break when the product is dropped or applied with impact. Be careful not to be injured by broken glass pieces in case the plasma television breaks.
 14. Overloading - Do not overload AC outlets or extension cords. Overloading can cause fire or electric shock.
 15. Entering of objects and liquids - Never insert an object into the product through vents or openings. High voltage flows in the product, and inserting an object can cause electric shock and/or short internal parts. For the same reason, do not spill water or liquid on the product.
 16. Servicing - Do not attempt to service the product yourself. Removing covers can expose you to high voltage and other dangerous conditions. Request a qualified service person to perform servicing.
 17. Repair - If any of the following conditions occurs, unplug the power cord from the AC outlet, and request a qualified service person to perform repairs.
 - a. When the power cord or plug is damaged.
 - b. When a liquid was spilled on the product or when objects have fallen into the product.
 - c. When the product has been exposed to rain or water.
 - d. When the product does not operate properly as described in the operating instructions.

Do not touch the controls other than those described in the operating instructions. Improper adjustment of controls not described in the instructions can cause damage, which often requires extensive adjustment work by a qualified technician.
 - e. When the product has been dropped or damaged.
 - f. When the product displays an abnormal condition. Any noticeable abnormality in the product indicates that the product needs servicing.
 18. Replacement parts - In case the product needs replacement parts, make sure that the service person uses replacement parts specified by the manufacturer, or those with the same characteristics and performance as the original parts. Use of unauthorized parts can result in fire, electric shock and/or other danger.
 19. Safety checks - Upon completion of service or repair work, request the service technician to perform safety checks to ensure that the product is in proper operating condition.
 20. Wall or ceiling mounting - When mounting the product on a wall or ceiling, be sure to install the product according to the method recommended by the manufacturer.
 21. Heat sources - Keep the product away from heat sources such as radiators, heaters, stoves and other heat-generating products (including amplifiers).
 22. Unplug the power cord from the AC outlet before installing the speakers.
 23. Never expose the screen of the plasma television to a strong impact, for example, by hitting it. The screen may be broken, resulting in fire or personal injury.
 24. Do not expose the plasma television to direct sunlight for a long period of time. The optical characteristics of the front protection panel changes, resulting in discoloration or warp.
 25. The plasma television weighs about 55.0 kg (121.3 lbs.) for the PDP-LX608G and about 38.3 kg (84.4 lbs.) for the PDP-LX508G. Because it has small depth and is unstable, unpack, carry, and install the product with one more person at least and use the handles.

Installation precautions

Observe the following precautions when installing with any items such as the optional stand.

When using the optional stand, brackets, or equivalent items

Ask your dealer to perform the installation.

Be sure to use the supplied bolts.

For details, see the instruction manual that comes with the optional stand (or equivalent items).

When using other items

Consult your dealer.

The following mounting holes can be used for the installation:

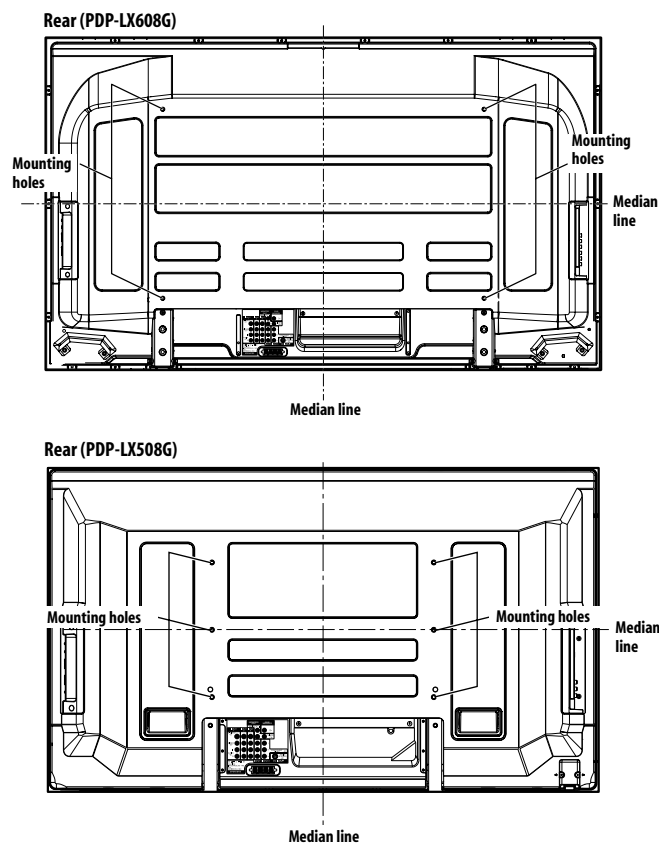

Side view

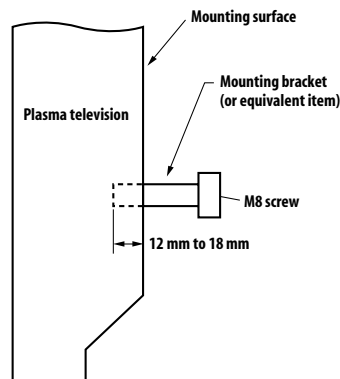

Caution

- Be sure to use four or more mounting holes symmetrical to the vertical and horizontal median lines.
- Use M8 screws, which go 12 mm to 18 mm in depth from the mounting surface of the plasma television. See the side view above.
- Be careful not to block the ventilation opening at the rear of the plasma television.
- Be sure to install the plasma television on a flat surface because it contains glass.
- The screw holes other than the illustrations on the left are to be used only for the specified products. Never use them for mounting non-specified products.
- Do not mount or remove the plasma television to or from the stand, with speakers attached.

Note

- It is strongly recommended to use the optional Pioneer mounting products.
- Pioneer shall not be liable for any personal injury or product damage that results from the use of mounting items other than the optional Pioneer products.

Chapter 3 Supplied accessories

Check that all of the following accessories are supplied in the box.

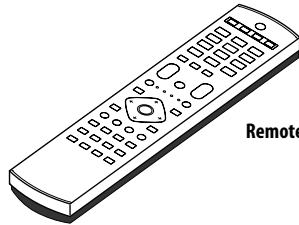

Remote control unit

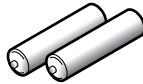

AA size battery x 2
(for remote control unit)

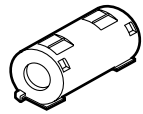

Ferrite core



Cable tie (for ferrite core)

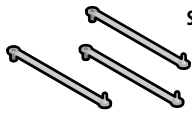

Speed clamp x 3

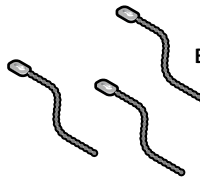

Bead band x 3

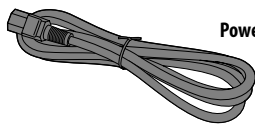

Power cord *1

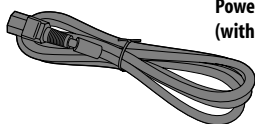

Power cord
(with a ferrite core attached) *1

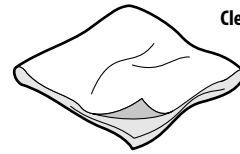

Cleaning cloth

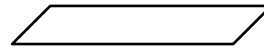

Terminal position sheet
(for use when mounting the plasma television
on the wall)
(PDP-LX608G only)

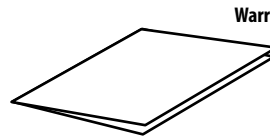

Warranty card

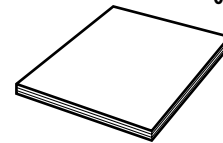

Operating instructions

*1 Either one of the power cords is supplied depending on the country.

Chapter 4

Part names

Plasma television

(Front)

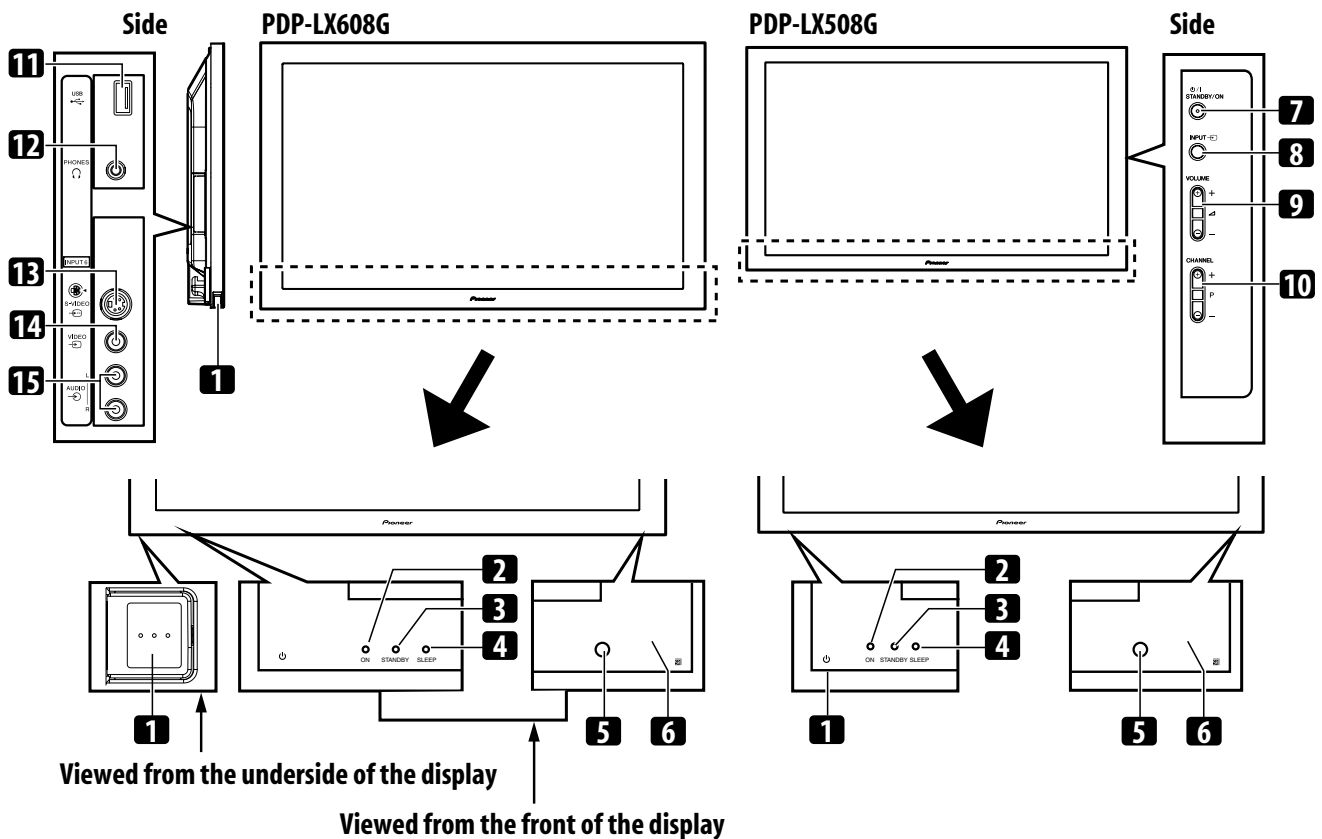

The terminals on side panels are common to the PDP-LX608G and PDP-LX508G.

- | | |
|--|--|
| <p>1 ⏻ button (This button is located on the bottom of the side panel of the plasma television for the PDP-LX608G and at the bottom on the rear panel for the PDP-LX508G. (See 1 on page 13.) If the button is off, the power will not turn on even when 0 to 9 on the remote control unit or STANDBY/ON on the plasma television is pressed. To turn on the power, press ⏻. (You can also slide ⏻ up for PDP-LX608G)).</p> <p>2 POWER ON indicator</p> <p>3 STANDBY indicator</p> <p>4 SLEEP indicator</p> <p>5 Room Light Sensor</p> <p>6 Remote control sensor</p> <p>7 STANDBY/ON button</p> | <p>8 INPUT button</p> <p>9 VOLUME +/- buttons</p> <p>10 CHANNEL +/- buttons</p> <p>11 USB port</p> <p>12 PHONES output terminal</p> <p>13 INPUT 6 terminal (S-VIDEO)</p> <p>14 INPUT 6 terminal (VIDEO)</p> <p>15 INPUT 6 terminals (AUDIO)</p> |
|--|--|

Plasma television

(Rear)

PDP-LX608G

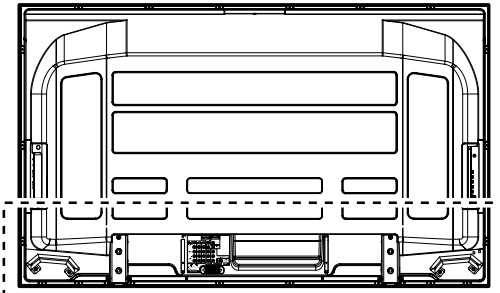

PDP-LX508G

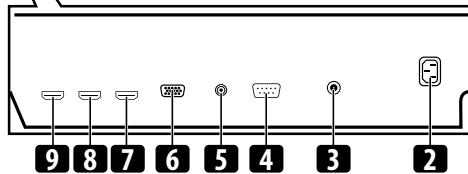
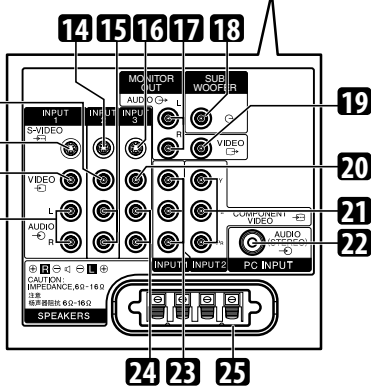
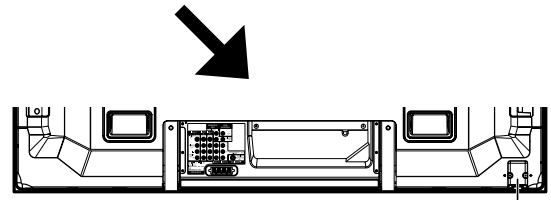
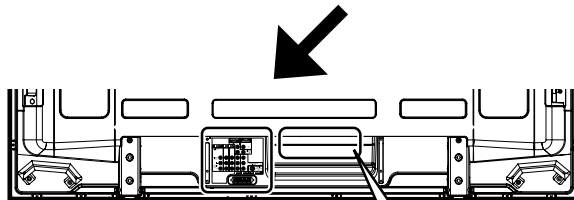
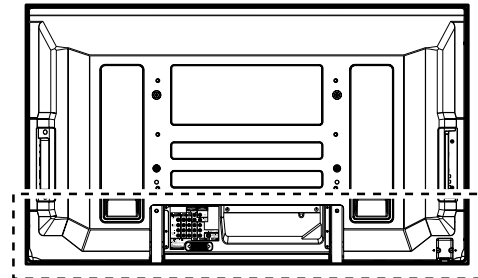

* For exact terminal positions, refer to the terminal position sheet located near the terminal compartment.

The terminals on the rear panel are common to the PDP-LX608G and PDP-LX508G.

- 1 ⏻ button
- 2 AC IN terminal
- 3 ANT (antenna) input terminal
- 4 RS-232C terminal (used for factory setup)
- 5 CONTROL OUT terminal (supports SR+)
- 6 PC INPUT terminal (analog RGB)
- 7 INPUT 5 terminal (HDMI)
- 8 INPUT 4 terminal (HDMI)
- 9 INPUT 3 terminal (HDMI)
- 10 INPUT 1 terminals (AUDIO L, R)
- 11 INPUT 1 terminal (VIDEO)
- 12 INPUT 1 terminal (S-VIDEO)
- 13 INPUT 2 terminal (VIDEO)

- 14 INPUT 2 terminal (S-VIDEO)
- 15 INPUT 2 terminals (AUDIO L, R)
- 16 INPUT 3 terminal (S-VIDEO)
- 17 MONITOR OUT terminals (AUDIO L, R)
- 18 SUBWOOFER output terminal
- 19 MONITOR OUT terminal (VIDEO)
- 20 INPUT 3 terminal (VIDEO)
- 21 INPUT 2 terminals (COMPONENT VIDEO: Y, P_B, P_R)
- 22 PC INPUT terminal (AUDIO (STEREO))
- 23 INPUT 1 terminals (COMPONENT VIDEO: Y, P_B, P_R)
- 24 INPUT 3 terminals (AUDIO L, R)
- 25 SPEAKERS L, R terminals

Remote control unit

This section describes the functions of the buttons available when the TV mode has been selected by using the **SELECT** button. For the buttons controlling other equipment, see *Controlling other equipment using the supplied remote control unit* starting from page 51.

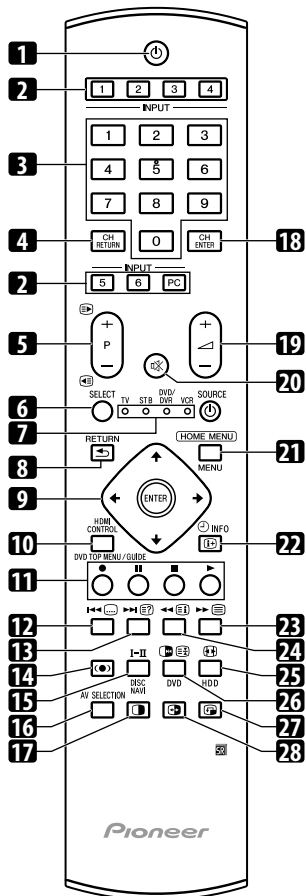

- 1 : Turns on the power to the plasma television or places it into the standby mode.
- 2 **INPUT**: Selects an input source ("INPUT 1", "INPUT 2", "INPUT 3", "INPUT 4", "INPUT 5", "INPUT 6" or "PC")
- 3 **0 to 9**: TV/External input mode: Selects a channel. Teletext mode: Selects a page. Turns the power on when the STANDBY indicator lights red.
- 4 **CH RETURN**: Returns to the previously selected channel.
- 5 **P+ / P-**: TV/External input mode: Selects a channel. / : Teletext mode: Selects a page.
- 6 **SELECT**: Switches the selection among TV, STB, DVD/DVR, and VCR, so that you can control other connected equipment, using the supplied remote control unit.
- 7 **TV, STB, DVD/DVR, VCR**: These indicators show the current selection and status when you control other connected equipment, using the supplied remote control unit.
- 8 **RETURN**: Restores the previous menu screen.
- 9 : Selects a desired item on the setting screen. **ENTER**: Executes a command.
- 10 **HDMI CONTROL**: Displays the HDMI Control menu.
- 11 **Color (RED/GREEN/YELLOW/BLUE)**: Teletext mode: Selects a page.
- 12 : Jumps to the Teletext subtitle page.
- 13 : Displays hidden characters.
- 14 : Use to select a sound effect mode.
- 15 **I-II**: Sets the sound multiplex mode.
- 16 **AV SELECTION**: Selects audio and video settings. (AV source: OPTIMUM, STANDARD, DYNAMIC, MOVIE, GAME, SPORT, USER. PC source: STANDARD, USER.)
- 17 : Press to select 2-screen, picture-in-picture or single screen mode.
- 18 **CH ENTER**: Executes a channel selection by the number buttons.
- 19 : Sets the volume.
- 20 : Mutes the sound.
- 21 **HOME MENU**: TV/External Input mode: Displays the HOME MENU screen.
- 22 **INFO**: TV/External input mode: Displays the channel information.
- 23 : Selects the Teletext mode (all TV image, all TEXT image, TV/TEXT image).
- 24 : Teletext mode: Displays an Index page for the CEEFAX/FLOF format.
- 25 : TV/External input mode: Selects the screen size.
- 26 : TV/External input mode: Freezes a frame from a moving image. Press again to cancel the function. : Teletext mode: Stops updating Teletext pages. Press again to release the hold mode.
- 27 : Moves the position of the sub screen when in picture-in-picture mode.
- 28 : Swaps the main and sub screens when in picture-in-picture or 2-screen mode.

Note

- When using the remote control unit, point it at the plasma television.

Chapter 5 Preparation

Installing the plasma television

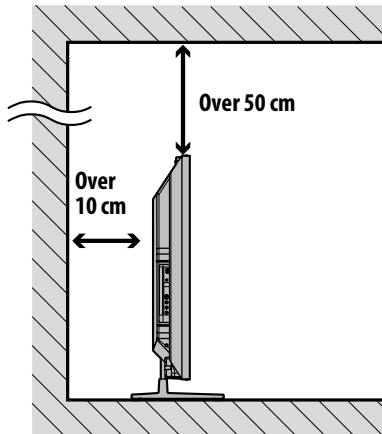

Location

- Avoid direct sunlight. Maintain adequate ventilation.

Caution

- If you do not leave sufficient space above the plasma television, it will not receive enough ventilation and will not operate properly.
- Pioneer will not be responsible for accident or damage caused by inadequate installation or stabilization, erroneous operation, remodeling or natural disasters.

Note

- Allow enough space around the upper and back parts when installing to ensure adequate ventilation of the rear of the unit.
- Be sure to install the plasma television in a flat, stable location.

Using the optional Pioneer stand

For details on installation, refer to the instruction manual supplied with the stand.

Using the optional Pioneer speakers

For details on installation, refer to the instruction manual supplied with the speaker.

Moving the plasma television

When installing on a rack, etc., hold the plasma television as shown below. Because the plasma television is heavy, be sure to have someone help you when moving it.

(for PDP-LX608G)

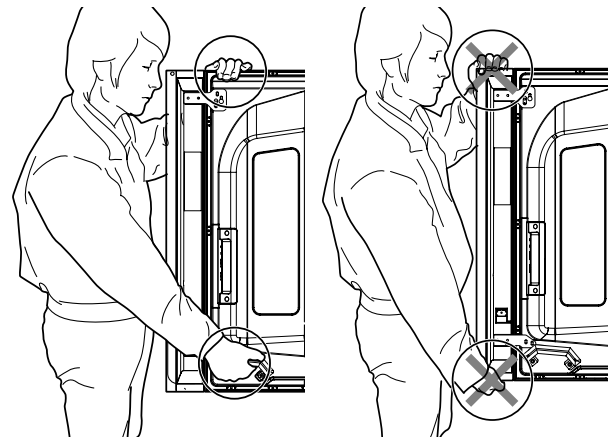

(for PDP-LX508G)

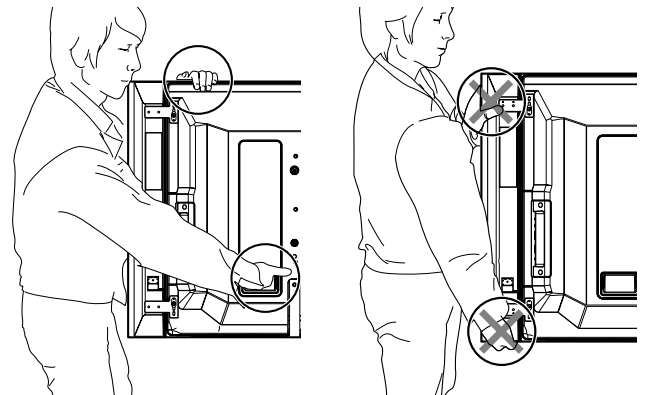

Note

- Do not use the speaker to support the weight of the plasma television.
- Do not hold the plasma television by the speaker mounting fittings.

Preventing the plasma television from falling over

After installing the stand, be sure to take special care to ensure that the plasma television will not fall over and is stabilized to both the wall and rack.

Stabilizing on a table or rack

Stabilize the plasma television as shown in the diagram using the plastic bands and screws supplied with the optional stand.

Note

- To stabilize the plasma television on a table or rack, use screws that have a nominal diameter of 4 mm and that are at least 20 mm long.

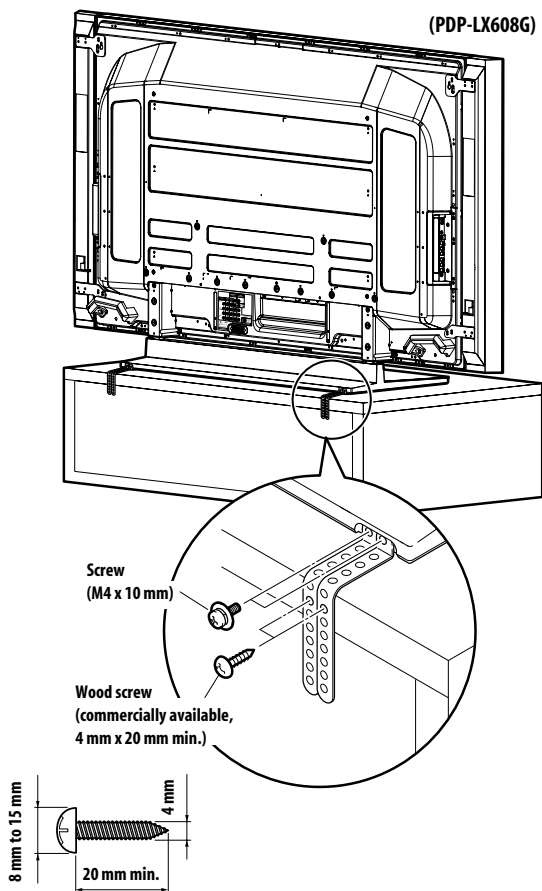

Drill a hole in the middle at the rear of the tabletop panel before using a wood screw. Perform this work the same way on the left and right sides.

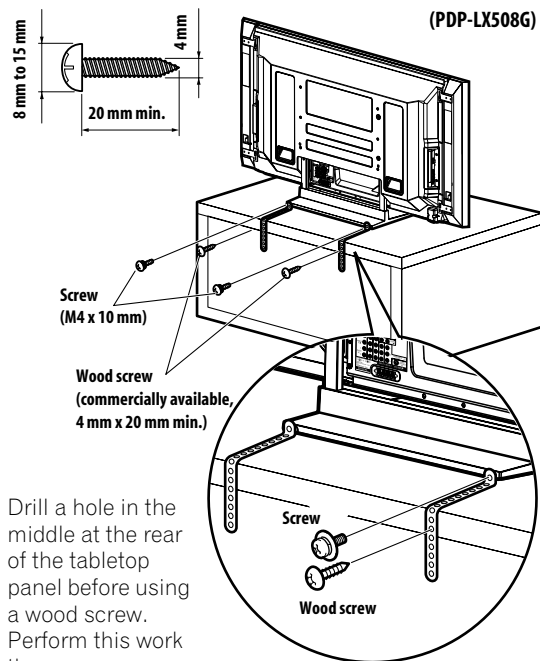

Drill a hole in the middle at the rear of the tabletop panel before using a wood screw. Perform this work the same way on the left and right sides.

Using a wall for stabilization

- Attach falling prevention bolts (hooks) to the plasma television.
- Use strong cords to stabilize it appropriately and firmly to a wall, pillar, or other sturdy element.

Perform this work in the same way on the left and right sides.

Use hooks, cords and fittings that are available on the market. Recommended hook: Nominal diameter 8 mm, length 12 mm to 18 mm.

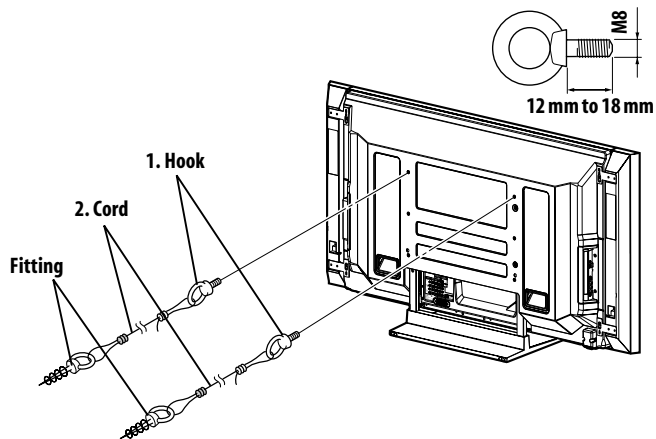

Preparation

Caution

- A table or rack with adequate strength should always be used to support the plasma television. Failure to do so could result in personal injury and physical damage.
- When installing the plasma television, please take the necessary safety measures to prevent it from falling or overturning in case of emergencies, such as earthquakes, or of accidents.
- If you do not take these precautions, the plasma television could fall down and cause injury.
- The screws, hooks, cords and other fittings that you use to secure the plasma television to prevent it from overturning will vary according to the composition and thickness of the surface to which it will be attached.
- Select the appropriate screws, hooks, cords, and other fittings after first inspecting the surface carefully to determine its thickness and composition and after consulting a professional installer if necessary.

Basic connections

Connecting the antenna

To enjoy a clearer picture, use an outdoor antenna. The following is a brief explanation of the types of connections that are used for a coaxial cable.

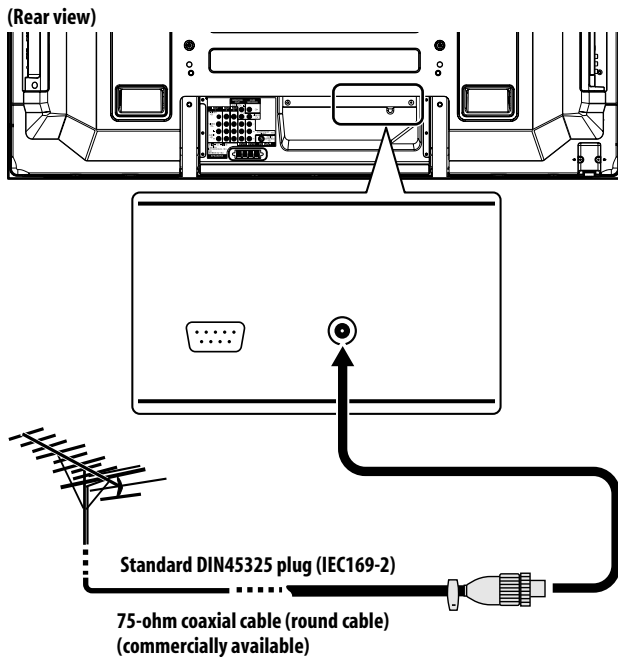

- Connect the 75-ohm coaxial cable (commercially available) to the ANT IN (antenna input) terminal.

Antenna cable (commercially available)



If your outdoor antenna uses a 75-ohm coaxial cable with a standard DIN45325 plug (IEC169-2), plug it into the antenna terminal at the rear of the plasma television.

Note

- If the antenna is not connected correctly, the quality of reception may be impaired. If images are not displaying correctly, check whether the antenna connection is correct or not.

Routing cables

Use the speed clamps as necessary to route the connecting cables. The diagrams below show the location of the holes on the rear of the display.

PDP-LX608G (Rear view)

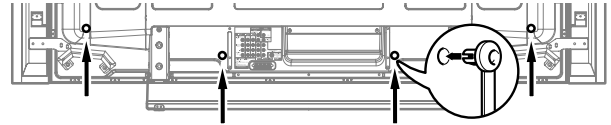

PDP-LX508G (Rear view)

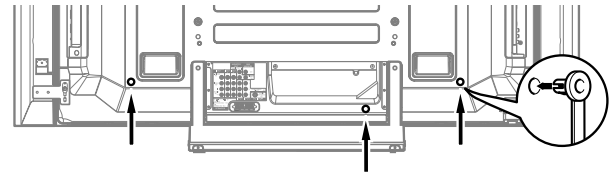

Attaching and removing speed clamps

Insert [1] into an appropriate hole on the rear of the plasma television and snap [2] into the back of [1] to lock the clamp.

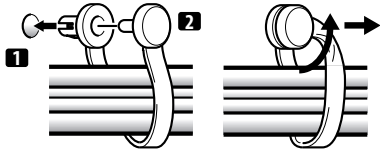

- Speed clamps are designed to be difficult to undo once in place. Please attach them carefully.
- Use pliers to twist the clamp 90°, pulling outward. The clamp may deteriorate over time and become damaged if removed.
- Be careful not to subject any connecting cables to strain.

Note

- Use the speed clamps as necessary.

Tidying the speaker cables

Use the supplied bead bands as necessary to tidy the speaker cables.

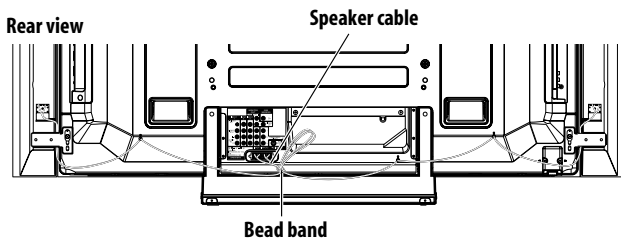

Attaching the ferrite core (when a ferrite core is not attached)

To help prevent noise, attach the supplied ferrite core to the connector end of the power cord as shown. Use the supplied cable tie to prevent the ferrite core from slipping on the cable.

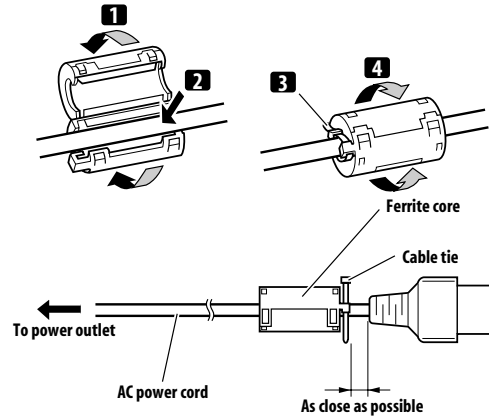

Connecting the power cord

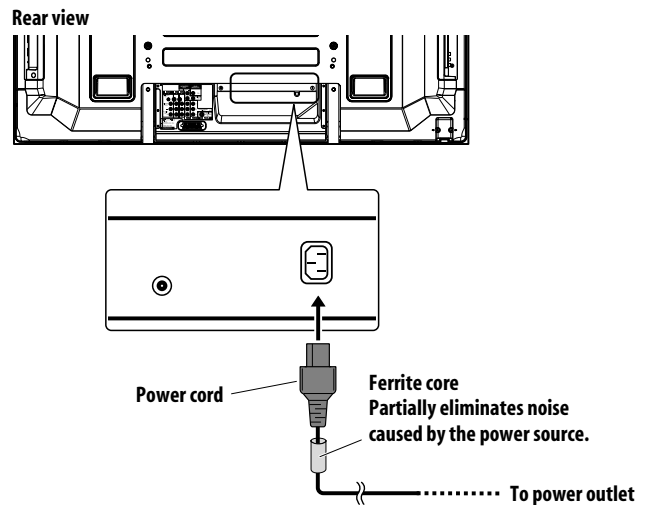

Note

- Disconnect the power cord from the power outlet when the plasma television is not going to be used for a long period of time.
- After all other components are connected, connect the power plug to the AC outlet.

Preparing the remote control unit

Inserting batteries

1 Open the battery cover.

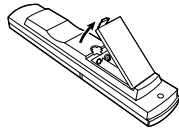

2 Load the supplied two AA size batteries while inserting their respective negative polarity (-) ends first.

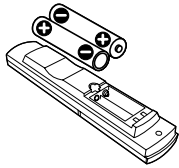

Place batteries with their terminals corresponding to the (+) and (-) indicators in the battery compartment.

3 Close the battery cover.

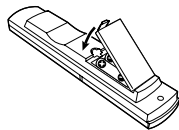

⚠ Caution

Improper use of batteries can result in chemical leakage or an explosion. Be sure to follow the instructions below.

- When you replace the batteries, use manganese or alkaline ones.
- Place the batteries with their terminals corresponding to the (+) and (-) indicators.
- Do not mix batteries of different types. Different types of batteries have different characteristics.
- Do not mix old and new batteries. Mixing old and new batteries can shorten the life of new batteries or cause chemical leakage in old batteries.
- Remove batteries as soon as they have worn out. Chemicals that leak from batteries can cause a rash. If you find any chemical leakage, wipe thoroughly with a cloth.
- The batteries supplied with this product may have a shorter life expectancy due to storage conditions.
- If you will not use the remote control unit for an extended period of time, remove the batteries from it.
- **WHEN DISPOSING OF USED BATTERIES, PLEASE COMPLY WITH GOVERNMENTAL REGULATIONS OR ENVIRONMENTAL PUBLIC INSTITUTION'S RULES THAT APPLY IN YOUR COUNTRY/AREA.**

Operating range of the remote control unit

Operate the remote control unit while pointing it toward the remote control sensor located at the bottom right of the front panel of the plasma television. The distance from the remote control sensor must be within 7 m and the angle relative to the sensor must be within 30 degrees in the right, left, upward, or downward direction.

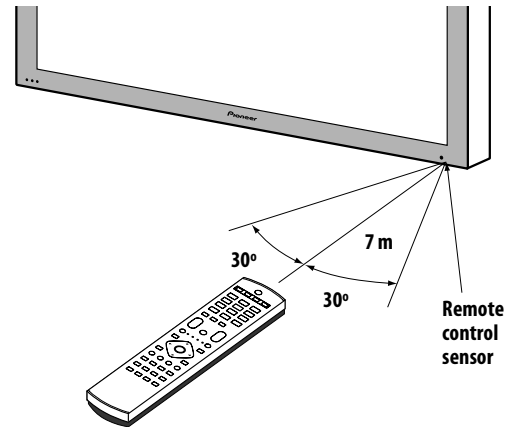

📌 Note

- For remote control sensor locations, see *Part names* on page 12.

⚠ Caution

- Do not expose the remote control unit to shock. In addition, do not expose the remote control unit to liquids, and do not place in an area with high humidity.
- Do not install or place the remote control unit under direct sunlight. The heat may cause deformation of the unit.
- The remote control unit may not work properly if the remote control sensor of the plasma television is under direct sunlight or strong lighting. In such case, change the angle of the lighting or plasma television, or operate the remote control unit closer to the remote control sensor.
- When any obstacle exists between the remote control unit and the remote control sensor, the remote control unit may not function.
- As the batteries become empty, the remote control unit can function within a shorter distance from the remote control sensor. Replace the batteries with new ones early enough.
- The plasma television emits very weak infrared rays from its screen. If you place such equipment operated through infrared remote control as a VCR nearby, that equipment may not receive commands from its remote control unit properly or entirely. If this is the case, place that equipment at a location far enough from the plasma television.
- Depending on the installation environment, infrared rays from the plasma television may not allow this system to properly receive commands from the remote control unit or may shorten allowable distances between the remote control unit and the remote control sensor. The strength of infrared rays emitted from the screen differs, depending on images displayed on the screen.



Chapter 6

Watching TV

Important

- Before watching broadcast channels, the built-in TV tuner must be set up. See *Setting up TV channels automatically* on page 26 for how to do this.

Turning the power on

- Turn  on on the plasma television when the **POWER ON** and **STANDBY** indicators are off (see *Part names* on pages 12 and 13).
 - The system is on.
 - The POWER ON indicator lights up blue.
- Press  or **0** to **9** on the remote control unit or **STANDBY/ON** on the plasma television if the **STANDBY** indicator lights red.
 - The POWER ON indicator lights up blue.
 - If you press **0** on the remote control unit, images from "INPUT 1" will be displayed.
 - If you press **1** to **9**, TV images will be displayed.

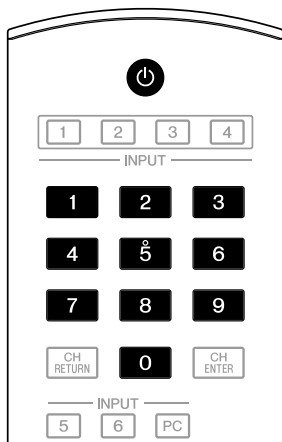
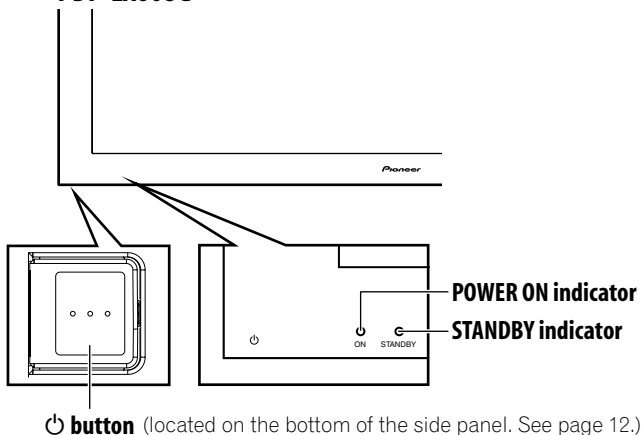
**PDP-LX608G**

 button (located on the bottom of the side panel. See page 12.)

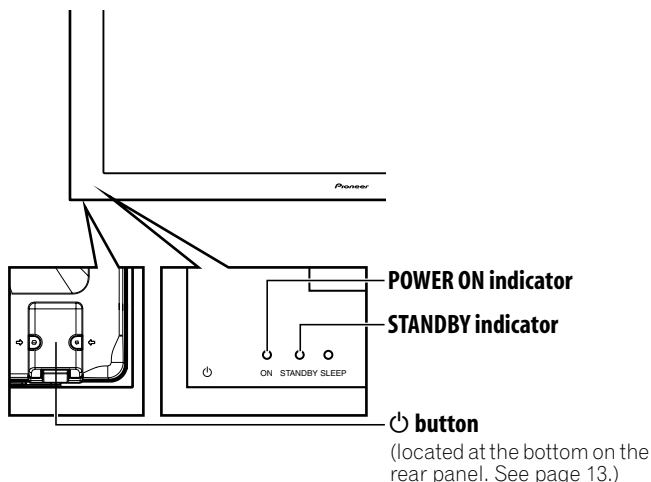
PDP-LX508G



 button
(located at the bottom on the rear panel. See page 13.)

Placing the system into standby

Press  on the remote control unit or **STANDBY/ON** on the plasma television.

- The STANDBY indicator lights up red.
- The system enters the standby mode and the image on the screen disappears.

Note

- When  on the plasma television is off, you cannot turn the power on by pressing  or **0** to **9** on the remote control unit or **STANDBY/ON** on the plasma television.
- If you are not going to use the plasma television for a long period of time, be sure to remove the power cord from the power outlet.

Plasma television status indicators

The table below shows the operational status of the plasma television. You can check the current status of the system with the indicators on the plasma television.

Indicator status		System status
POWER ON	STANDBY	
●	●	The power cord of the plasma television has been disconnected. Or, the power cord of the plasma television has been connected but the  button of the plasma television is off.
☀	●	Power to the system is on
●	☀	The system is in the standby mode

For other than the above, see *Troubleshooting* on page 63.

Note

- You can select "Auto", "High", "Mid" or "Low" for the brightness of the POWER ON indicator. When "Auto" is selected, the brightness of the indicator changes to "High", "Mid" or "Low" to match the brightness level of the viewing area. For details, see *Blue LED Dimmer* on page 40.

Changing channels

Use the remote control or the control panel on the right-hand side of the plasma television to change channels.

- Before operating with the remote control unit, make sure to select the TV mode using its **SELECT** button. See *Controlling other equipment using the supplied remote control unit* on page 51.

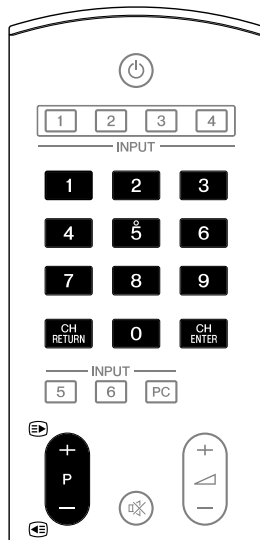

Channel display

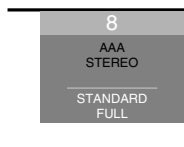

Using P+ / P- on the remote control unit

- Press **P+** to increase the channel number.
- Press **P-** to decrease the channel number.

Note

- CHANNEL +/-** on the plasma television operates the same as **P+/P-**.
- Press **CH RETURN** to switch back to the previous channel. Press again to return to the current channel.
- P+/P-** cannot pick up channels that are set to skip. For Channel Skip, see steps 13 and 14 under *Setting up TV channels manually* on page 26.

Using 0 to 9 on the remote control unit

- Select channels directly by pressing buttons **0** to **9**.

For example:

Press **2** to select channel 2 (one-digit channel).

Press **1** then **2** to select channel 12 (two-digit channel).

Press **1, 2** then **3** to select channel 123 (three-digit channel).

When viewing Teletext information:

- View a page directly which is three-digit page number from 100 to 899 by pressing buttons **0** to **9**. See also *Operating the Teletext basics* on page 61.

Note

- Press **CH RETURN** to switch back to the previous channel. Press again to return to the current channel.
- After entering a channel number you can press **CH ENTER** to tune in the channel more quickly.
- In standby, when you press **0**, the power turns on and images come from the "INPUT 1" source. Or, when you press any button from **1** to **9**, TV images display.

Changing the volume and sound

Use the remote control or the control panel on the right-hand side of the plasma television to adjust the volume.

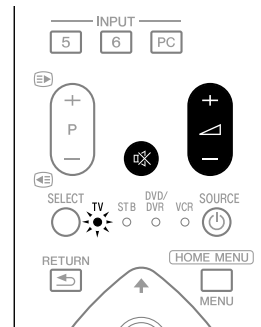

Using $\triangle + / \triangle -$ on the remote control unit

- Press $\triangle +$ to increase the volume.
- Press $\triangle -$ to decrease the volume.

Volume adjustment



- VOLUME +/-** on the plasma television operates the same as $\triangle + / \triangle -$.

Using Mute on the remote control unit

- Press Mute to mute the sound. Mute appears on the screen.

Muting



- Press Mute again or $\triangle +$ to restore the sound.

Switching the broadcast audio channel

Depending on the broadcast, you can switch the audio channel.

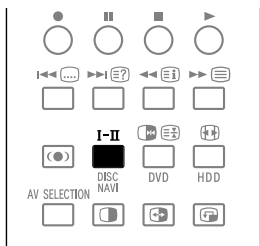

- Press I-II to change the audio channel.

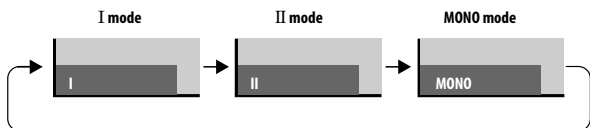

The table below shows the available audio channels by broadcast audio type.

		Setting		
		I	II	MONO
NICAM Broadcasts	Stereo	1 AAA NICAM STEREO	1 AAA NICAM STEREO	1 AAA MONO
	Bilingual	2 BBB NICAM I	2 BBB NICAM II	2 BBB MONO
	Monaural	3 CCC NICAM MONO	3 CCC NICAM MONO	3 CCC MONO
AZ Broadcasts	Stereo	4 DDD STEREO	4 DDD STEREO	4 DDD MONO
	Bilingual	5 EEE DUAL I	5 EEE DUAL II	5 EEE MONO
	Monaural	6 FFF MONO	6 FFF MONO	6 FFF MONO
BTSC Broadcasts	Stereo	4 GGG STEREO	4 GGG STEREO	4 GGG MONO
	MAIN+SAP	5 HHH MONO(SAP)	5 HHH SAP(MAIN)	5 HHH MONO
	Stereo+SAP	5 JJJ STEREO(SAP)	5 JJJ SAP(STEREO)	5 JJJ MONO
	Monaural	6 KKK MONO	6 KKK MAIN	6 KKK MONO

Note

- In each of the sound multiplex mode selected using the I-II button, the display changes depending on broadcasting signals being received.
- Once the MONO mode is selected, the plasma television sound remains mono even if the system receives a stereo broadcast. You must switch the mode back to I or II mode if you want to hear stereo sound again.

- Selecting a sound multiplex mode while the input source is "INPUT 1" to "INPUT 6" or "PC" does not change the type of sound. In this case, sound is determined by the video source.
- While watching a TV channel with any High Deviation setting (page 27), you cannot change the sound multiplex mode.

Using the multiscreen functions

- Before operating with the remote control unit, make sure to select the TV mode using its SELECT button. See Controlling other equipment using the supplied remote control unit on page 51.

Splitting the screen

Use the following procedure to select the 2-screen or picture-in-picture mode.

Note

- Displaying a split screen for a long period of time, or for shorter periods of time everyday, may result in image retention.

2-screen

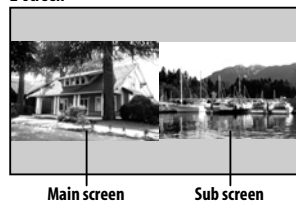

Picture-in-picture

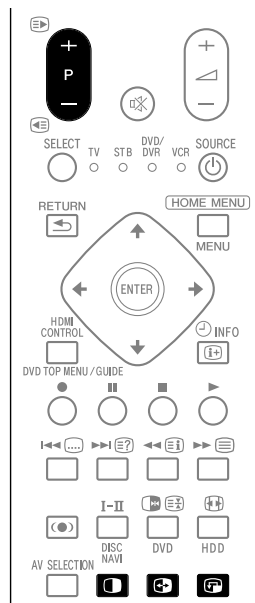

1 Press  to select the display mode.

Each time you press , the display mode is switched between 2-screen, picture-in-picture, and single-screen modes.

- In 2-screen or picture-in-picture mode, press  to switch the position of the two screens shown.
- The left screen (in the 2-screen mode) or the larger screen (in the picture-in-picture mode) is the active screen, indicated by a "▶" icon. You can use any of the normal functions to change the picture and sound.

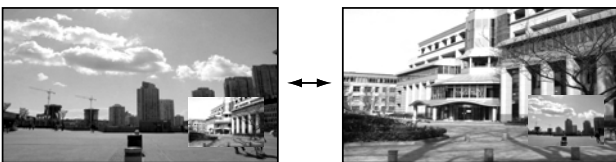
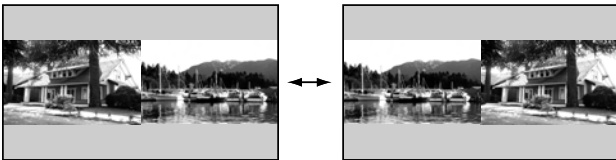

- In picture-in-picture mode, press  to move the position of the small screen anti-clockwise.

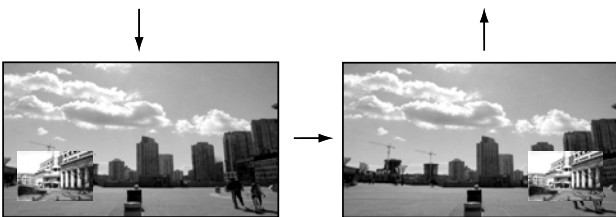
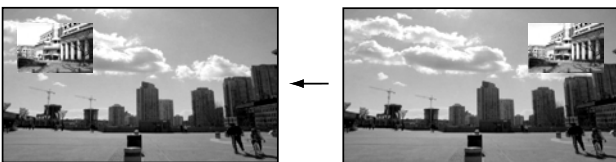

2 To select the desired input source, press the appropriate input source button.

- If watching TV programs, press **P+/P-** to change the channel.

 **Note**

- The multiscreen function cannot display images from the same input source at the same time. If you make such an attempt, a warning message appears.
- The multiscreen function cannot display images from combinations of two external input sources ("INPUT 1" to "INPUT 6", "PC"). It can display images from the following combinations of inputs sources: built-in TV tuner and one external source ("INPUT 1" to "INPUT 6", "PC").
- When you press **HOME MENU**, the single-screen mode is restored and the corresponding menu is displayed.
- When in the 2-screen mode, images displayed on the right screen may look less fine, depending on images.

- With headphones connected, you can listen to audio coming from the sub screen when in the 2-screen or picture-in-picture mode. For more information, see *Listening to audio from the sub screen using headphones* on page 34.

Freezing images

Use the following procedure to capture and freeze one frame from a moving image that you are watching.

- Before operating with the remote control unit, make sure to select the TV mode using its **SELECT** button. See *Controlling other equipment using the supplied remote control unit* on page 51.

 **Important**

- Displaying a static image for a long period of time, or for shorter periods of time everyday, may result in image retention.

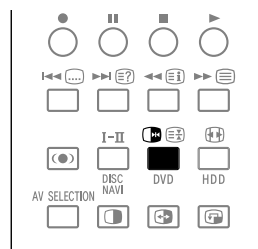

- Press .

A still image appears on the right screen while a moving image is shown on the left screen.



Normal image

Still image

- Press  again to cancel the function.

 **Note**

- You cannot freeze the picture when using the 2-screen or picture-in-picture mode.
- When this function is not available, a warning message appears.

Chapter 7

The HOME MENU

HOME MENU overview

For AV source

HOME MENU	Item	Page
Picture	AV Selection	29
	Contrast	29
	Brightness	29
	Color	29
	Tint	29
	Sharpness	29
	Pro Adjust	30
	Reset	29
Sound	Treble	34
	Bass	34
	Balance	34
	Reset	34
	Sound Effect	34
	Headphone Output	34
	Sub Volume	34
Power Control	Energy Save	35
	No Signal off	35
	No Operation off	35
Sleep Timer	–	41
Option	Position	37
	Auto Size	39
	Side Mask	40
	HDMI Input	46
	HDMI Control Setting	59
	Blue LED Dimmer	40
	Orbiter	40
	Video Pattern	41
	Drive Mode	37
	Color System	38
	Monitor Out	45
	Game Control Pref	38
	Room Light Sensor	40

HOME MENU	Item	Page
Setup	Auto Installation	26
	Analog TV Setup	26
	Password	41
	Language	28
Home Gallery	–	49
HDMI Control	–	56

For PC source

HOME MENU	Item	Page
Picture	AV Selection	29
	Contrast	29
	Brightness	29
	Red	29
	Green	29
	Blue	29
	Reset	29
Sound	Same as AV source menu	34
Power Control	Energy Save	35
	Power Management	36
Sleep Timer	–	41
Option	Auto Setup	37
	Manual Setup	38
	HDMI Input	46
	HDMI Control Setting	59
Home Gallery	–	49
HDMI Control	–	56

Using the HOME MENU

The following describes the typical procedure for setting up the menus. For the actual procedures, see the appropriate pages that describe individual functions.

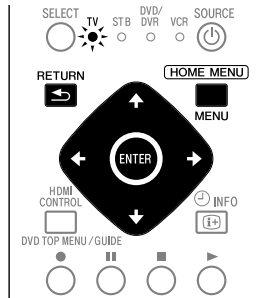

- 1 Press **HOME MENU**.
- 2 Press **↑/↓** to select a menu item, and then press **ENTER**.
- 3 Repeat step 2 until you access the desired submenu item. The number of menu layers differs depending on the menu items.
- 4 Press **←/→** to select an option (or parameter), and then press **ENTER**.
For some menu items, press **↑/↓** instead of **←/→**.
- 5 Press **HOME MENU** to exit the menu.

Note

- You can return to the upper menu levels by pressing **RETURN**.
- Before operating with the remote control unit, make sure to select the TV mode using its **SELECT** button. See *Controlling other equipment using the supplied remote control unit* on page 51.

Chapter 8 Setting up

Setting up TV channels automatically

This section describes how to automatically search for and set up TV channels.

Using Auto Installation

When the plasma television is switched on for the first time after purchase, the initial auto installation is initiated. You can set language, region and channels in successive operations.

- 1 Select "Language" (↑/↓).
- 2 Select a language (←/→).



You can select from among five languages; English, Spanish, Portuguese, traditional Chinese and simplified Chinese.

- 3 Select "Region" (↑/↓).
- 4 Select your region (←/→).
Select the country or region in which you live. If it is not listed, select "Other regions".
- 5 Select "Channel Allocation" (↑/↓).
- 6 Select "General", "Air (US Type)" or "Cable (US Type)" (←/→).

The table on page 65 (*Standard channel allocation selections for countries and regions*) shows which option you should usually select in your country or region.

Item	Description
General	Scans to locate your regional broadcasting frequencies. The earlier the frequencies identified, the smaller the channel numbers used.
Air (US Type)	Searches for the same broadcasting frequencies as for receiving over air in the U.S. This selection is effective when the system is receiving over air.
Cable (US Type)	Searches for the same broadcasting frequencies as for watching cable TV in the U.S. This selection is effective when the system is receiving from a cable TV company.

- 7 Select "Start" (↑/↓ then ENTER).
Auto Installation automatically starts.
 - To quit Auto Installation in progress, press RETURN.

Note

- You can start Auto Installation from the HOME MENU after moving to another country, for example. Perform the following steps before starting Auto Installation: Press HOME MENU, select "Setup" (↑/↓ then ENTER), then "Auto Installation" (↑/↓ then ENTER). The password entry screen appears. Enter your four-digit password using buttons 0 to 9. For the password, see *Using a password* on page 41.
- If no channels are found, check the antenna connections, and then retry Auto Installation.

Setting up TV channels manually

Use the Manual Adjust function to set up TV channels manually. Steps 5 to 14 differ depending on your selection for Channel Allocation.

- 1 Press HOME MENU.
- 2 Select "Setup" (↑/↓ then ENTER).
- 3 Select "Analog TV Setup" (↑/↓ then ENTER).
The password entry screen appears. Enter your four-digit password using buttons 0 to 9. For the password, see *Using a password* on page 41.
- 4 Select "Manual Adjust" (↑/↓ then ENTER).
- 5 Select "Program Entry" (↑/↓).
- 6 Select a program number (←/→).
 - With "General" selected, you can select 1 through 99.
 - With "Air (US Type)" selected, you can select 2 through 69.
 - With "Cable (US Type)" selected, you can select 1 through 125.

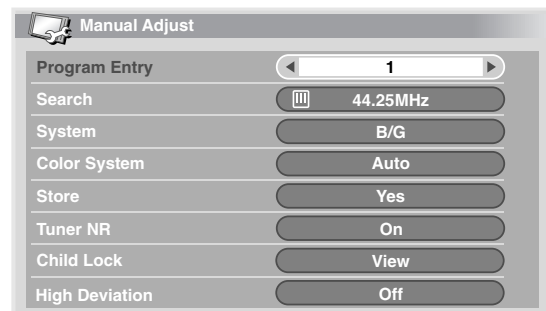

- 7 Select "Search" (↑/↓).
- 8 Enter a frequency using buttons 0 to 9, then ENTER.
You can also press ←/→ to enter a frequency.
 - With "Air (US Type)" or "Cable (US Type)" selected, you cannot change the display frequency.
- 9 Select "System" (↑/↓).
- 10 Select a sound system (←/→).
You can select from among "B/G", "D/K", "I" and "M/N".
 - With "Air (US Type)" or "Cable (US Type)" selected, you cannot change the factory default ("M/N").

11 Select "Color System" (↑/↓).**12 Select a color system (←/→).**

You can select from "Auto", "PAL", "NTSC", "SECAM", "PAL-M", "PAL-N", and "4.43NTSC".

- With "Air (US Type)" or "Cable (US Type)" selected, you cannot change the factory default ("Auto").

13 Select "Store" (↑/↓).**14 Select "Yes" (←/→).**

- With "Air (US Type)" or "Cable (US Type)" selected, press ↑/↓ to select "ADD/DEL", then press ←/→ to select "ADD".
- With "Yes" selected, you can select the channel using P+/P-. With "No" selected, you cannot select the channel using P+/P-.

15 Press HOME MENU to exit the menu.

- Alternatively, to set up for another channel, repeat steps 5 to 14.

 **Note**

- Manual Adjust also allows you to make selections for "Tuner NR", "Child Lock", and "High Deviation". See *Reducing video noise*, *Setting Child Lock*, and *Suppressing audio distortion* respectively.
- This plasma television is equipped with the auto frequency tuning function that automatically adjusts tuning frequencies according to received signals. For this reason, the Manual Adjust menu may show slightly different frequencies from your entry when you access the menu next time. You cannot deactivate the Auto Frequency Tuning function.

Reducing video noise

For the individual channels, you can specify whether the plasma television should reduce video noise depending on the levels of broadcasting signals.

1 Press HOME MENU.**2 Select "Setup" (↑/↓ then ENTER).****3 Select "Analog TV Setup" (↑/↓ then ENTER).**

The password entry screen appears. Enter your four-digit password using buttons **0** to **9**. For the password, see *Using a password* on page 41.

4 Select "Manual Adjust" (↑/↓ then ENTER).**5 Select "Program Entry" (↑/↓).****6 Select a program number (←/→).**

- With "General" selected, you can select 1 through 99.
- With "Air (US Type)" selected, you can select 2 through 69.
- With "Cable (US Type)" selected, you can select 1 through 125.

7 Select "Tuner NR" (↑/↓).**8 Select "On" (←/→).****9 Press HOME MENU to exit the menu.** **Note**

- This function may not achieve a satisfactory result, depending on the conditions of broadcasting signals.
- The factory default is "On".

Setting Child Lock

Child Lock inhibits selected TV channels from being tuned and watched.

1 Repeat steps 1 to 6 provided for Reducing video noise.

After selecting a program number (using Program Entry), perform the following steps:

2 Select "Child Lock" (↑/↓).**3 Select "Block" (←/→).**

- The selection is switched between "View" (factory default) and "Block".

4 Press HOME MENU to exit the menu.

Suppressing audio distortion

You can suppress audio distortion that may be induced when too strong audio signals are received in the selected channel.

 **Note**

- High Deviation is selectable only when you have selected "D/K" for "System" under *Setting up TV channels manually* on page 26.

1 Repeat steps 1 to 6 provided for Reducing video noise.

After selecting a program number, perform the following steps:

2 Select "High Deviation" (↑/↓).**3 Select "High", "Mid" or "Low" (←/→).**

Item	Description
Off	Deactivates the function
High	Suppresses audio distortion slightly; however, the audio volume is slightly lowered than when Off is selected
Mid	Suppresses audio distortion moderately
Low	Suppresses audio distortion further; however, the audio volume is further lowered

With "Air (US Type)" or "Cable (US Type)" selected, you cannot change the factory default ("Off").

4 Press HOME MENU to exit the menu. **Note**

- While watching a TV channel with any High Deviation setting, you cannot change the sound multiplex mode.

Labeling TV channels

You can name TV channels that you have set up, using up to five characters. This may help you easily identify the channels during selections.

- 1 Press **HOME MENU**.
- 2 Select **"Setup"** (↑/↓ then **ENTER**).
- 3 Select **"Analog TV Setup"** (↑/↓ then **ENTER**).
Enter your four-digit password using buttons **0** to **9** when prompted.
- 4 Select **"Label"** (↑/↓ then **ENTER**).
- 5 Select **"Program Entry"** (↑/↓).
- 6 Select a program number (←/→).
 - With "General" selected, you can select 1 through 99.
 - With "Air (US Type)" selected, you can select 2 through 69.
 - With "Cable (US Type)" selected, you can select 1 through 125.



- 7 Select **"Label"** (↑/↓ then **ENTER**).
The name entry screen appears.
- 8 Select the first character (↑/↓/←/→, then **ENTER**).

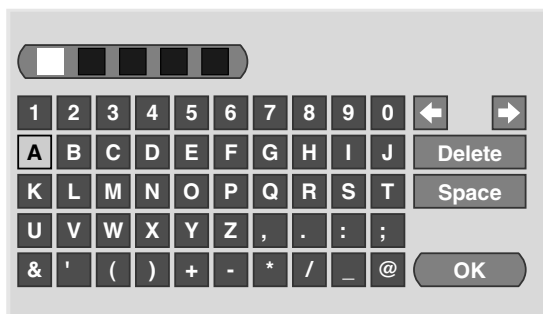

- The cursor moves to the second character.
- 9 Repeat step 8 to enter up to five characters.
 - To correct entered characters, select [←] or [→] on the screen, and then press **ENTER**. The cursor moves to the preceding or subsequent character.
 - To delete the current character, select [**Delete**] on the screen, and then press **ENTER**.
 - To put a space for the current character, select [**Space**] on the screen, and then press **ENTER**.
 - 10 To complete the name entry, press ↑/↓ or ←/→ to select [**OK**] on the screen, and then press **ENTER**.
 - 11 Press **HOME MENU** to exit the menu.

Sorting preset TV channels

After performing a "General" channel search, you can use the following procedure to change the sequence of the preset TV programs. (Sorting preset TV channels is not possible if you used "Air (US Type)" or "Cable (US Type)" for your channel search.)

- 1 Press **HOME MENU**.
- 2 Select **"Setup"** (↑/↓ then **ENTER**).
- 3 Select **"Analog TV Setup"** (↑/↓ then **ENTER**).
Enter your four-digit password using buttons **0** to **9** when prompted.
- 4 Select **"Sort"** (↑/↓ then **ENTER**).
The sort screen appears.

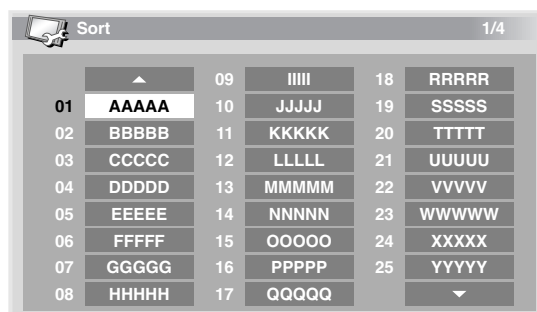

- 5 Select a channel to be shifted (↑/↓/←/→ then **ENTER**).
- 6 Select a new location (↑/↓/←/→ then **ENTER**).
Sorting is executed.
- 7 Press **HOME MENU** to exit the menu.

Note

- To change a page on the Sort screen in step 6, select ▲/▼ on the screen with ↑/↓ to select a page, and then press **ENTER**.

Language setting

You can select the language to be used for on-screen display such as menus and instructions, from among five languages; English, Spanish, Portuguese, traditional Chinese and simplified Chinese.

For the language to be used in the Teletext mode, you can select from among West Europe, East Europe, Greece/Turkey, Russia, and Arabia.

- 1 Press **HOME MENU**.
- 2 Select **"Setup"** (↑/↓ then **ENTER**).
- 3 Select **"Language"** (↑/↓ then **ENTER**).
- 4 Select **"Menu"** (↑/↓).
- 5 Select a language (←/→).



- 6 Select **"Teletext"** (↑/↓).
- 7 Select a language (←/→).
- 8 Press **HOME MENU** to exit the menu.

AV Selection

Select from the seven viewing options, depending on the current environment (e.g., room brightness), the type of the current TV program, or the type of images input from external equipment.

- 1 Press **HOME MENU**.
- 2 Select **"Picture"** (↑/↓ then **ENTER**).
- 3 Select **"AV Selection"** (↑/↓ then **ENTER**).
- 4 Select the desired option (↑/↓ then **ENTER**).

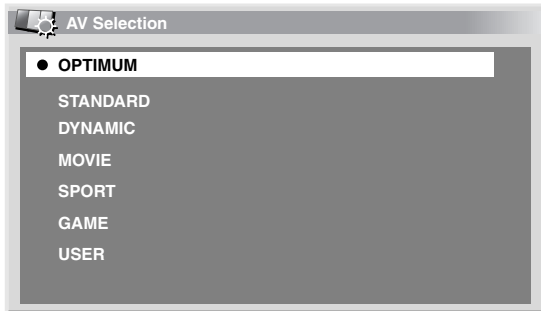

For AV source

Item	Description
OPTIMUM	Automatically adjusts the brightness of the image to the optimum level in accordance with the brightness level of the viewing area. This setting is shared by both the external and TV input sources.
STANDARD	For a highly defined image in a normally bright room. This setting is shared by both the external and TV input sources.
DYNAMIC	Sharp imaging with the maximum contrast. Note that this mode does not allow manual image quality adjustment. This setting is shared by both the external and TV input sources.
MOVIE	Optimized for movies. This setting is shared by both the external and TV input sources.
SPORT	Optimized for sports programs. This setting is shared by both the external and TV input sources.
GAME	Lowers image brightness for easier viewing. This setting is shared by both the external and TV input sources.
USER	Allows the user to customize settings as desired. You can set the mode for each input source.

For PC source

Item	Description
STANDARD	For a highly defined image in a normally bright room
USER	Allows the user to customize settings as desired. You can set the mode for each input source.

- 5 Press **HOME MENU** to exit the menu.

Note

- You can also press **AV SELECTION** on the remote control to change the viewing option.
- If you have selected "DYNAMIC", you cannot select "Contrast", "Brightness", "Color", "Tint", "Sharpness", "Pro Adjust", and "Reset"; these menu items are dimmed.
- If you have selected "OPTIMUM", you cannot select "Pro Adjust"; menu items in "Pro Adjust" are dimmed.
- As "OPTIMUM" automatically optimizes image quality, the process in which image settings such as brightness and tint gradually change may be seen on the screen. This is not a malfunction.
- When "OPTIMUM" is selected, images are reproduced based on the information collected at the Room Light Sensor as well, regardless of its setting ("On" or "Off") for the "Option" menu.

Basic picture adjustments

Adjust the picture to your preference for the chosen AV Selection option (except DYNAMIC).

- 1 Press **HOME MENU**.
- 2 Select **"Picture"** (↑/↓ then **ENTER**).
- 3 Select an item to be adjusted (↑/↓ then **ENTER**).

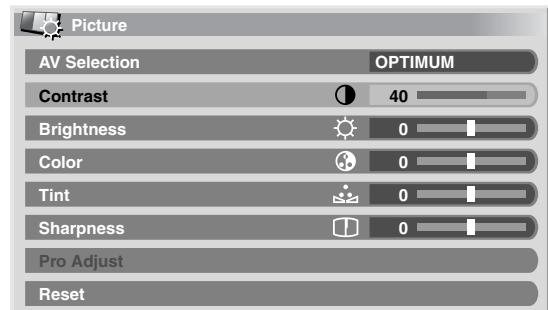

For a PC source or when the Home Gallery function is on, the following screen appears:

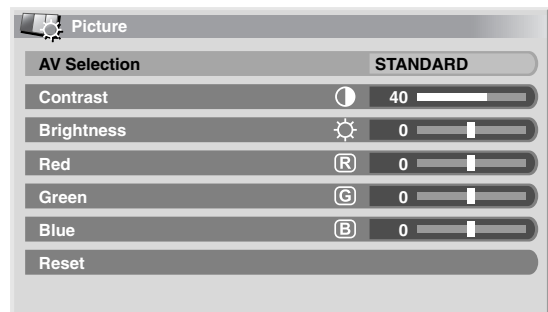

- 4 Select the desired level (←/→).



When the bar is in display, you can also change the item to be adjusted, by pressing ↑/↓.

- 5 Press **HOME MENU** to exit the menu.

For AV source

Item	← button	→ button
Contrast	For less contrast	For more contrast
Brightness	For less brightness	For more brightness
Color	For less color intensity	For more color intensity
Tint	Skin tones become purplish	Skin tones become greenish
Sharpness	For less sharpness	For more sharpness

For PC source

Item	← button	→ button
Contrast	For less contrast	For more contrast
Brightness	For less brightness	For more brightness
Red	For weaker red	For stronger red
Green	For weaker green	For stronger green
Blue	For weaker blue	For stronger blue

 **Note**

- To perform advanced picture adjustments, select "Pro Adjust" in step 3 and then press **ENTER**. For the subsequent procedures see *Advanced picture adjustments*.
- To restore the factory defaults for all items, press **↑/↓** to select "Reset" in step 3, and then press **ENTER**. A confirmation screen appears. Press **←/→** to select "Yes", and then press **ENTER**.
- You may experience a sudden change in the image position and screen brightness when you open the "Picture" menu.

Advanced picture adjustments

The plasma television provides various advanced functions for optimizing the picture quality. For details on these functions, see the tables.

Using PureCinema

- Press **HOME MENU**.
 - Select "Picture" (**↑/↓** then **ENTER**).
 - Select "Pro Adjust" (**↑/↓** then **ENTER**).
 - Select "PureCinema" (**↑/↓** then **ENTER**).
 - Select "Film Mode" or "Text Optimization" (**↑/↓** then **ENTER**).
 - Select the desired parameter (**↑/↓** then **ENTER**).
- For the selectable parameters, see the table.

PureCinema

Automatically detects a film-based source (originally encoded at 24 frames/second), analyzes it, then recreates each still film frame for high-definition picture quality

Film Mode	Off	Deactivates the PureCinema
	Standard	Produces smooth and vivid moving images (film specific) by automatically detecting recorded image information when displaying DVD or high-definition images (e.g., movies) having 24 frames per second
	Smooth	Produces smoother and more vivid moving images
	Advance	Produces smooth and quality moving images (as shown on theatre screens) by converting to 72 Hz when displaying DVD images (e.g., movies) having 24 frames per second
Text Optimization	Off	Deactivates Text Optimization
	On	Activates Text Optimization

7 Press HOME MENU to exit the menu. **Note**

- "Standard" is not selectable for the following input signals: 480p, 576p, 720p@50 Hz, 720p@60 Hz, 1080p@50 Hz, 1080p@60 Hz.
- "Advance" is not selectable for the following input signals: PAL, SECAM, 576i, 576p, 720p@50 Hz, 1080i@50 Hz, 1080p@50 Hz/60 Hz.
- "Smooth" is not selectable for the following input signals: 1080p@50 Hz, 1080p@60 Hz.
- When you select "On" for "Game Control Pref" on the "Option" menu, the "PureCinema" setting is disabled.

Using Intelligent Mode

- Press **HOME MENU**.
- Select "Picture" (**↑/↓** then **ENTER**).
- Select "Pro Adjust" (**↑/↓** then **ENTER**).
- Select "Intelligent Mode" (**↑/↓** then **ENTER**).
- Select the desired parameter (**↑/↓** then **ENTER**).

Intelligent Mode

Performs such compensation that results in the optimum color tones and brightness for images

Selections	Off	Deactivates Intelligent Mode
	On	Activates Intelligent Mode

6 Press HOME MENU to exit the menu. **Note**

- As this function automatically optimizes image quality, the process in which image settings such as brightness and tint gradually change may be seen on the screen. This is not a malfunction.

Using the Picture Detail

- 1 Press HOME MENU.
- 2 Select "Picture" (↑/↓ then ENTER).
- 3 Select "Pro Adjust" (↑/↓ then ENTER).
- 4 Select "Picture Detail" (↑/↓ then ENTER).
- 5 Select an item to be adjusted (↑/↓ then ENTER).
 - You can select "DRE Picture", "Black Level", "ACL", "Enhancer Mode" or "Gamma".
- 6 Select the desired parameter (↑/↓ then ENTER).

DRE Picture		
Emphasizes the contrast on images so that the difference between brightness and darkness becomes more distinct		
Selections	Off	Deactivates DRE Picture
	High	Enhanced DRE Picture
	Mid	Standard DRE Picture
	Low	Moderate DRE Picture

Black Level		
Emphasizes dark portion on images so that the difference between brightness and darkness becomes more distinct		
Selections	Off	Deactivates Black Level
	On	Activates Black Level

ACL		
Performs such compensation that results in the optimum contrast characteristics for images		
Selections	Off	Deactivates ACL
	On	Activates ACL

Enhancer Mode		
Selects processing of the image's high frequency (detailed) areas		
Selections	1	Selects Hard (SHARPNESS) image
	2	Selects Natural (SHARPNESS) image
	3	Selects Soft (SHARPNESS) image

Gamma		
Adjusts the gamma characteristics (image gradation characteristics)		
Selections	1	Selects gamma characteristics 1
	2	Selects gamma characteristics 2
	3	Selects gamma characteristics 3

- 7 Press HOME MENU to exit the menu.

Using Color Temp

- 1 Press HOME MENU.
- 2 Select "Picture" (↑/↓ then ENTER).
- 3 Select "Pro Adjust" (↑/↓ then ENTER).
- 4 Select "Color Detail" (↑/↓ then ENTER).
- 5 Select "Color Temp" (↑/↓ then ENTER).
- 6 Select the desired parameter (↑/↓ then ENTER).

Color Temp		
Adjusts the color temperature, resulting in a better white balance		
Selections	High	White with bluish tone
	Mid-High	Intermediate tone between High and Mid
	Mid	Natural tone
	Mid-Low	Intermediate tone between Mid and Low
	Low	White with reddish tone
	Manual	Color temperature adjusted to your preference

- You may rather want to perform fine adjustment. To do this, select "Manual" first and then press and hold **ENTER** for more than three seconds. The manual adjustment screen appears. Then go to step 7.

- 7 Select an item to be adjusted (↑/↓ then ENTER).
- 8 Select the desired level (←/→).

Item		← button	→ button
R High	Fine adjustment for bright portions	For weaker red	For stronger red
G High		For weaker green	For stronger green
B High		For weaker blue	For stronger blue
R Low	Fine adjustment for dark portions	For weaker red	For stronger red
G Low		For weaker green	For stronger green
B Low		For weaker blue	For stronger blue

- To perform adjustment for another item, press **RETURN**, and then repeat steps 7 and 8.
- You may press ↑/↓ to immediately change an item to be adjusted.

- 9 Press HOME MENU to exit the menu.

Using CTI and Color Space

- 1 Press HOME MENU.
- 2 Select "Picture" (↑/↓ then ENTER).
- 3 Select "Pro Adjust" (↑/↓ then ENTER).
- 4 Select "Color Detail" (↑/↓ then ENTER).
- 5 Select "CTI" or "Color Space" (↑/↓ then ENTER).
- 6 Select the desired parameter (↑/↓ then ENTER).

CTI

Provides images with clearer color contours. CTI stands for Color Transient Improvement.

Selections	Off	Deactivates CTI
	On	Activates CTI

Color Space

Changes the color reproduction space

Selections	1	Optimized for vivid, vibrant color reproduction
	2	Standard color reproduction

- 7 Press HOME MENU to exit the menu.

Using Color Management

- 1 Press HOME MENU.
- 2 Select "Picture" (↑/↓ then ENTER).
- 3 Select "Pro Adjust" (↑/↓ then ENTER).
- 4 Select "Color Detail" (↑/↓ then ENTER).
- 5 Select "Color Management" (↑/↓ then ENTER).
- 6 Select an item to be adjusted (↑/↓ then ENTER).

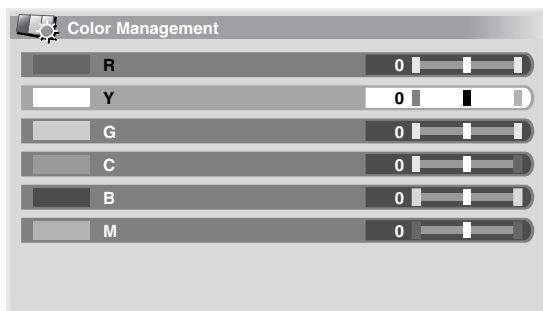

- 7 Select the desired level (←/→).

Item	← button	→ button
R	Closer to magenta	Closer to yellow
Y	Closer to red	Closer to green
G	Closer to yellow	Closer to cyan
C	Closer to green	Closer to blue
B	Closer to cyan	Closer to magenta
M	Closer to blue	Closer to red

- To perform adjustment for another item, press **RETURN**, and then repeat steps 6 and 7.
- You may press ↑/↓ to immediately change an item to be adjusted.

- 8 Press HOME MENU to exit the menu.

Eliminating noise from images

- 1 Press HOME MENU.
- 2 Select "Picture" (↑/↓ then ENTER).
- 3 Select "Pro Adjust" (↑/↓ then ENTER).
- 4 Select "Noise Reduction" (↑/↓ then ENTER).
- 5 Select an item to be adjusted (↑/↓ then ENTER).
You can select "3DNR", "Field NR", "Block NR" or "Mosquito NR".
- 6 Select the desired parameter (↑/↓ then ENTER).

3DNR

Eliminates video noise for clean crisp images. 3DNR stands for 3-dimensional Noise Reduction.

Selections	Off	Deactivates 3DNR
	High	Enhanced 3DNR
	Mid	Standard 3DNR
	Low	Moderate 3DNR

Field NR

Removes glimmer for more natural images

Selections	Off	Deactivates Field NR
	High	Enhanced Field NR
	Mid	Standard Field NR
	Low	Moderate Field NR

Block NR

Helps reduce noise appearing in high-definition images

Selections	Off	Deactivates Block NR
	On	Activates Block NR

Mosquito NR

Reduces mosquito noise in DVD and high-definition images, resulting in noise-free images

Selections	Off	Deactivates Mosquito NR
	On	Activates Mosquito NR

7 Press **HOME MENU** to exit the menu.

Using the 3DYC and I-P Mode

- 1 Press **HOME MENU**.
- 2 Select **"Picture"** (↑/↓ then **ENTER**).
- 3 Select **"Pro Adjust"** (↑/↓ then **ENTER**).
- 4 Select **"Others"** (↑/↓ then **ENTER**).
- 5 Select **"3DYC" or "I-P Mode"** (↑/↓ then **ENTER**).
- 6 Select the desired parameter (↑/↓ then **ENTER**).

3DYC

Optimizes characteristics for separating brightness signals and color signals. This works for both video and still images.

Selections	Off	Deactivates 3DYC
	High	Enhanced 3DYC
	Mid	Standard 3DYC
	Low	Moderate 3DYC

I-P Mode

Performs optimum conversion from interlace signals to progressive signals. This works for both video and still images.

Selections	1	Optimum for video images
	2	Standard setting
	3	Optimum for still images

7 Press **HOME MENU** to exit the menu.

 **Note**

- The 3DYC setting is ineffective when SECAM, PAL-M, PAL-N or 4.43 NTSC signals are input.
- For the I-P Mode, the individual parameters are not selectable for the following input signals: 480p, 576p, 720p, 1080p.
- The I-P Mode setting is disabled if you use an external input source and select "On" for "Game Control Pref" on the "Option" menu.
- For the 3DYC, the individual parameters are selectable only when you have selected the analog tuner, or you have selected "INPUT 1", "INPUT 2", "INPUT 3" or "INPUT 6" as the input source and there is a video signal present.

Comparing picture adjustments on the screen

During picture adjustments, you can quickly refer to the image previously set in the same parameter, allowing you to easily compare and select the preferred image quality.

- 1 Press **HOME MENU**.
- 2 Select **"Picture"** (↑/↓ then **ENTER**).
- 3 Select an item to be adjusted (↑/↓ then **ENTER**).
- 4 While performing adjustment, press **BLUE** on the remote control unit.
"Before" displays and the image adjusted last time appears for comparison.
- 5 Press the button again to return to the newly adjusted image.
Each press of the button toggles between "Before" and "After".
- 6 Repeat steps 1 and 5 for other parameters.
- 7 Press **HOME MENU** to exit the menu.

 **Caution**

- If you exit the menu by pressing **HOME MENU** or no operation is performed for 60 seconds, all the parameter settings displayed last are stored in memory.
- If you want to exit the menu without performing the adjustments (or leaving the settings disabled) on the "After" screen, switch to "Before" and then exit.

 **Note**

- You cannot adjust any item while on the "Before" screen. A warning message appears.
- When you switch to another parameter, make sure to change the display from "Before" to "After" first, otherwise you cannot select "Before". A warning message appears if you don't.
- If you exit the selection from the "Before" screen, the previous entry is stored in the memory and the button no longer works.
- If you exit the selection from the "After" screen, the new entry is stored in the memory and the button no longer works.
- If you move and change the "AV Selection" parameter, the new entry in the current parameter is stored in the memory and the button continues to work.
- You cannot compare images between different parameters on the "AV Selection" menu ("STANDARD" and "MOVIE", for example).
- When you select this function, "Intelligent Mode" for "Pro Adjust" on the "Picture" menu, "OPTIMUM" on the "AV Selection" menu and "Room Light Sensor" on the "Option" menu are all set to off and image quality returns to default settings.
- This function is not selectable:
 - when you select "AV Selection",
 - when you select "Yes" or "No" on the confirmation screen for "Reset" from the "Picture" menu or
 - when you select a menu from the PC source

Sound adjustments

You can adjust the sound quality to your preference with the following settings.

Adjust the sound to your preference for the chosen AV Selection option (see *AV Selection* on page 29).

- 1 Press **HOME MENU**.
- 2 Select **"Sound"** (↑/↓ then **ENTER**).
- 3 Select an item to be adjusted (↑/↓).
- 4 Select the desired level (←/→).

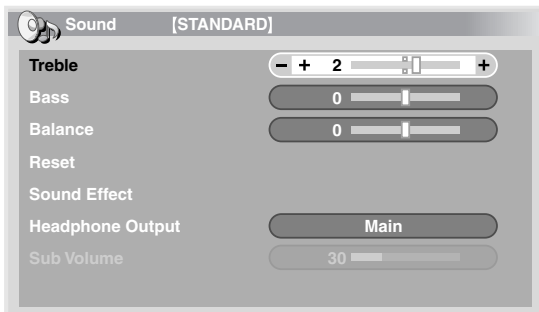

Item	← button	→ button
Treble	For weaker treble	For stronger treble
Bass	For weaker bass	For stronger bass
Balance	Shifts the audio balance to the left	Shifts the audio balance to the right

- 5 Press **HOME MENU** to exit the menu.

Note

- You cannot adjust the sound for listening with headphones.
- If you perform sound adjustments with headphones connected, the new settings will become effective as soon as you disconnect the headphones.
- To restore the factory defaults for all items, press ↑/↓ to select "Reset" in step 3, and then press **ENTER**. A confirmation screen appears. Press ←/→ to select "Yes", and then press **ENTER**.

Sound Effect

You can select from SRS FOCUS, SRS or SRS TruBass.

- 1 Press **HOME MENU**.
- 2 Select **"Sound"** (↑/↓ then **ENTER**).
- 3 Select **"Sound Effect"** (↑/↓ then **ENTER**).
- 4 Select **"SRS FOCUS"**, **"SRS"** or **"SRS TruBass"** (↑/↓).
- 5 Select the desired parameter (←/→).

SRS FOCUS

Selections	Off	Deactivates SRS FOCUS®
	On	Activates SRS FOCUS® Shifts the apparent direction of the sound upward for more clearly defined sound

SRS

Selections	Off	Deactivates SRS®
	On	Activates SRS® Reproduces highly effective three-dimensional sound

SRS TruBass

Selections	Off	Deactivates SRS TruBass®
	On	Activates SRS TruBass® Provides deep, rich bass using a new technology

- 6 Press **HOME MENU** to exit the menu.

Note

- (WOW) denotes a status where SRS FOCUS®, SRS® and SRS TruBass® are on.
- You can also press (Sound Effect) on the remote to change the selection.
- You cannot adjust the sound effect for listening with headphones.
- If you change the sound effect with headphones connected, the new setting will become effective as soon as you disconnect the headphones.
- The effect of this function differs depending on signals.

Listening to audio from the sub screen using headphones

With headphones connected, you can listen to audio coming from the sub screen when in the 2-screen or picture-in-picture mode; audio coming from the main screen is output from the speakers.

- 1 Press **HOME MENU**.
- 2 Select **"Sound"** (↑/↓ then **ENTER**).
- 3 Select **"Headphone Output"** (↑/↓).
- 4 Select the desired parameter (←/→).



Headphone Output

Selections	Main (default)	Audio coming from the main screen is output from the PHONES output terminal
	Sub	When in the 2-screen or picture-in-picture mode, audio coming from the sub screen is output from the PHONES output terminal

- 5 Select "Sub Volume" (↑/↓).
- 6 Select the desired volume level (←/→).
- 7 Press HOME MENU to exit the menu.

 **Note**

- To adjust the volume for headphones after selecting "Sub", always use "Sub Volume" from the menu, whether the screen is in single, 2-picture or picture-in-picture mode. When the screen is in single mode with "Sub" selected, audio coming from the screen is output from the speakers even with headphones connected.

Power Control





Power Control provides convenient functions for power saving.

Energy Save

You may use one of the three Energy Save modes to save power consumption.

- 1 Press HOME MENU.
- 2 Select "Power Control" (↑/↓ then ENTER).
- 3 Select "Energy Save" (↑/↓ then ENTER).
- 4 Select "Mode 1", "Mode 2", or "Picture Off" (↑/↓ then ENTER).

Energy Save

Selections	Off	Provides normally bright pictures
	Mode 1	Consumes less power than "Off" mode
	Mode 2	Consumes less power than "Mode 1"
	Picture Off	Deactivates the screen to save power. To restore the screen display, press any button other than  + /  -,  (Sound Effect) or  . This setting is not memorized by the system.

- 5 Press HOME MENU to exit the menu.

 **Note**

- When you change the Energy Save mode, you may notice a change in the panel sound. This is normal.
- The Energy Save function can maintain efficiency of the screen for a long period of time. Setting the Energy Save function to "Mode 1" is recommended in order to maintain efficiency of the screen for a long period of time.

No Signal off (AV source only)

The system will be automatically placed into the standby mode if no signal is received for 15 minutes.

- 1 Press HOME MENU.
- 2 Select "Power Control" (↑/↓ then ENTER).
- 3 Select "No Signal off" (↑/↓ then ENTER).
- 4 Select "Enable" (↑/↓ then ENTER).

No Signal off

Selections	Disable (default)	Does not place the system into the standby mode
	Enable	Places the system into the standby mode if no signal is received for 15 minutes

- 5 Press HOME MENU to exit the menu.

 **Note**

- Five minutes before the system is placed into the standby mode, a message appears every minute.
- The system may not be placed into the standby mode when noise signals are present at the plasma television after a TV program finishes.

No Operation off (AV source only)

The system will be automatically placed into the standby mode when no operation is performed for three hours.

- 1 Press HOME MENU.
- 2 Select "Power Control" (↑/↓ then ENTER).
- 3 Select "No Operation off" (↑/↓ then ENTER).
- 4 Select "Enable" (↑/↓ then ENTER).

No Operation off

Selections	Disable (default)	Does not place the system into the standby mode
	Enable	Places the system into the standby mode if no operation is performed for three hours

- 5 Press HOME MENU to exit the menu.

 **Note**

- Five minutes before the system is placed into the standby mode, a message appears every minute.

Power Management (PC source only)

The system will be automatically placed into the standby mode when no signal is received from the personal computer.

- 1 Press **HOME MENU**.
- 2 Select **"Power Control"** (↑/↓ then **ENTER**).
- 3 Select **"Power Management"** (↑/↓ then **ENTER**).
- 4 Select **"Mode 1"** or **"Mode 2"** (↑/↓ then **ENTER**).

Power Management

Selections	Off (default)	No power management
Mode 1	<ul style="list-style-type: none"> • Places the system into the standby mode when no signal is received from the personal computer for eight minutes. • Even when you start using the computer and a signal is received again, the system stays off. • The system is switched on again by pressing STANDBY/ON on the plasma television or ⏻ on the remote control unit. 	
Mode 2	<ul style="list-style-type: none"> • Places the system into the standby mode when no signal is received from the personal computer for eight seconds. • When you start using the computer and a signal is input again, the system is switched on. • The system is switched on again by pressing STANDBY/ON on the plasma television or ⏻ on the remote control unit. 	

- 5 Press **HOME MENU** to exit the menu.



Note

- This function is not selectable when the PC is connected to the HDMI terminal.

Chapter 9 Useful adjustment settings

About "Option" menus

The "Option" menu consists of two screens. To select the desired menu, press repeatedly **↑/↓** to switch between Screen 1 and Screen 2. The current screen number appears at the top right corner on the screen.



(For AV source)

Switching the vertical drive mode (AV source only)

You can select the desired drive mode according to the program you watch.

- 1 Press **HOME MENU**.
- 2 Select **"Option"** (**↑/↓** then **ENTER**).
- 3 Select **"Drive Mode"** (**↑/↓** then **ENTER**).
- 4 Select **"1", "2" or "3"** (**↑/↓** then **ENTER**).
- 5 Press **HOME MENU** to exit the menu.

Note

- This setting can be made for each input source separately.
- Selections are effective only for the following input signals: PAL/SECAM, 576i, 576p, 1080i@50 Hz, 720p@50 Hz.
- This setting cannot be made when 480i, 480p, 1080i@60 Hz, 720p@60 Hz, 1080p@24 Hz or 1080p@60 Hz signals are input.
- The Drive Mode does not operate when "On" is selected in "Game Control Pref".

Adjusting image positions (AV source only)

Adjust the horizontal and vertical positions of images on the plasma television.

- 1 Press **HOME MENU**.
- 2 Select **"Option"** (**↑/↓** then **ENTER**).
- 3 Select **"Position"** (**↑/↓** then **ENTER**).
- 4 Select **"H/V Position Adjust"** (**↑/↓** then **ENTER**).
- 5 Adjust the vertical position (**↑/↓**) or the horizontal position (**←/→**).
- 6 Press **HOME MENU** to exit the menu.

Note

- To restore the factory defaults for all items, press **↑/↓** to select "Reset" in step 4, and then press **ENTER**. A confirmation screen appears. Press **←/→** to select "Yes", and then press **ENTER**.
- Adjustments are stored separately according to input source.
- Depending on the displayed video, the image position may not change even after adjustment.
- When "Dot by Dot" is selected for the screen mode, the "Position" menu is dimmed.

Adjusting image positions and clock automatically (PC source only)

Use Auto Setup to automatically adjust the positions and clock of images coming from a personal computer.

- 1 Press **HOME MENU**.
- 2 Select **"Option"** (**↑/↓** then **ENTER**).
- 3 Select **"Auto Setup"** (**↑/↓** then **ENTER**).
 - A message screen appears and Auto Setup starts.
- 4 Press **HOME MENU** to exit the menu.

Note

- When Auto Setup is finished, "Auto Setup completed." appears.
- Even when "Auto Setup completed." appears, Auto Setup may have failed, depending on conditions.
- Auto Setup may fail with a PC image composed of similar patterns or monochrome. If not successful, change the PC image and try again.
- Be sure to connect the computer to the plasma television and switch it on before starting Auto Setup.
- This function is not selectable when the PC is connected to the HDMI terminal.
- Depending on the displayed video, the image position may not change even after adjustment.

Adjusting image positions and clock manually (PC source only)

Usually you can easily adjust the positions and clock of images using Auto Setup. Use Manual Setup to optimize the positions and clock of images when necessary.

- 1 Press **HOME MENU**.
- 2 Select **"Option"** (↑/↓ then **ENTER**).
- 3 Select **"Manual Setup"** (↑/↓ then **ENTER**).
- 4 Select the item to be adjusted (↑/↓ then **ENTER**).
- 5 Perform adjustment (↑/↓ and ←/→).
 - With "Clock" or "Phase" selected, you can change the parameter using ←/→.
- 6 Press **HOME MENU** to exit the menu.

Note

- To restore the factory defaults for all items, press ↑/↓ to select "Reset" in step 4, and then press **ENTER**. A confirmation screen appears. Press ←/→ to select "Yes", and then press **ENTER**.
- This function is not selectable when the PC is connected to the HDMI terminal.
- Depending on the displayed video, the image position may not change even after adjustment.

Color system setting

If an image does not appear clearly, select another color system (e.g., PAL, NTSC).

- 1 Press **HOME MENU**.
- 2 Select **"Option"** (↑/↓ then **ENTER**).
- 3 Select **"Color System"** (↑/↓ then **ENTER**).
- 4 Select a video signal system (↑/↓ then **ENTER**).
 - You can select "Auto", "PAL", "SECAM", "NTSC", "4.43NTSC", "PAL-M" or "PAL-N".
 - With "Auto" selected, input signals are automatically identified.
- 5 Press **HOME MENU** to exit the menu.

Note

- The factory default is "Auto".
- You do not need to enter any setting if "HDMI Input" has been selected.
- You need to perform color system setting for each of "INPUT 1", "INPUT 2", "INPUT 3" and "INPUT 6".
- For the color system setting, see steps 11 and 12 under *Setting up TV channels manually* on page 26.

Selecting a game mode

When playing a game, you can use this function to establish a preference for image quality or operability.

- 1 Press **HOME MENU**.
- 2 Select **"Option"** (↑/↓ then **ENTER**).
- 3 Select **"Game Control Pref"** (↑/↓ then **ENTER**).
- 4 Select **"On"** or **"Off"** (↑/↓ then **ENTER**).

Item	Description
On	Establishes a preference for operability
Off	Establishes a preference for image quality

- 5 Press **HOME MENU** to exit the menu.

Note

- The "Game Control Pref" is only available when using an external input (except a PC source) and "GAME" is selected in "AV Selection".
- The "Game Control Pref" options are not effective when PC signals are received (when a PC source menu is displayed on the screen).
- The "On" setting is not effective when freezing images or in the multiscreen mode.

Selecting a screen size manually

Press **AS** to switch among the screen size options selectable for the type of video signals currently received.

Each time you press **AS**, the selection is switched.

The selectable screen sizes differ depending on the types of input signals.

Important

- If images with black bands on both sides or top and bottom of the screen – when using the "4:3", "FULL 14:9" or "CINEMA 14:9" modes, for example – are displayed continuously for long periods or for shorter periods of time over several days, image retention may result. It is recommended that you enjoy watching images displayed in full screen, except when doing so may result in copyright infringement.

AV source

Item	Description
4:3	For 4:3 "standard" pictures. A side mask appears on each side.
FULL 14:9	For 14:9 squeeze pictures. A thin side mask appears on each side.
CINEMA 14:9	For 14:9 letterbox pictures. A thin side mask appears on each side, and you may also see bars on the top and bottom with some programs.
WIDE	In this mode the picture is progressively stretched toward each side of the screen
FULL	For 16:9 squeeze pictures
Dot by Dot	Matches input signal to the same number of screen pixels (selectable for 1080i or 1080p signals only)
ZOOM	For 16:9 letterbox pictures. Bars may appear on the top and bottom with some programs.
CINEMA	For 14:9 letterbox pictures. Bars may appear on the top and bottom on some programs.

PC source

Item	Description
4:3	Fills the screen without altering the input signal aspect ratio
FULL	Full 16:9 screen display

AV source

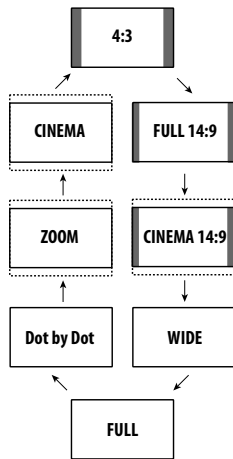

PC source

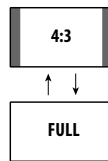

Note

- While receiving High Definition video signals, pressing switches among FULL, Dot by Dot, ZOOM, WIDE, and 4:3.
- Some HD broadcasts may display 4:3 content with side masks, which may cause uneven wear. After viewing it is recommended to view full-screen motion video (see *Detecting side masks*).

Selecting a screen size automatically

The plasma television automatically selects an appropriate screen size when the received video signals contain WSS (wide screen signaling) information or when video signals are received from a connected HDMI equipment (see *Using the HDMI Input* on page 46). To activate this function, use the following procedure.

- 1 Press **HOME MENU**.
- 2 Select **"Option"** (↑/↓ then **ENTER**).
- 3 Select **"Auto Size"** (↑/↓ then **ENTER**).
- 4 Select **"Natural"** or **"Wide-Zoom"** (↑/↓ then **ENTER**).

Item	Description
Off	Deactivates the Auto Size function
Natural	Naturally adjusts the image to the screen
Wide-Zoom	Enlarges and displays only the 4:3 aspect ratio portion in full and wide screen

- 5 Press **HOME MENU** to exit the menu.

Note

- Manually select an appropriate screen size if an image does not automatically switch to a correct screen format.
- When the video signal contains no aspect ratio information, the function will not work even with "Natural" or "Wide-Zoom" selected.

Detecting side masks

Some HD broadcasts may display 4:3 content with side masks. The plasma television automatically detects these side masks to provide gray side masks when "Natural" has been selected for "Auto Size", or display the image full screen with the side masks removed when "Wide-Zoom" has been selected. This function does not operate when "Off" is selected for "Auto Size".

- 1 Press **HOME MENU**.
- 2 Select **"Option"** (↑/↓ then **ENTER**).
- 3 Select **"Side Mask"** (↑/↓ then **ENTER**).
- 4 Select **"Detection"** (↑/↓).
- 5 Select **"On"** (←/→).

Item	Description
Off	Deactivates the Side Mask detection
On	Activates the Side Mask detection

- 6 Press **HOME MENU** to exit the menu.

Important

- The "On" setting prevents uneven wear on 4:3 content and side masks and can reduce the possibility of image retention.

 **Note**

- You cannot set the Side Mask detection to "On" or "Off" when "Off" is selected in "Auto Size".
- The Side Mask detection does not operate on 4:3 content displayed in SD signals.
- The Side Mask detection is canceled when you switch the screen size. To restore the Side Mask detection, select another input source or place the plasma television into standby, then turn the power on again.
- "Auto" will appear on the channel display when this function is on.
- Set the Side Mask detection function to "On", the High Definition 16:9 aspect ratio images containing side masks will be detected and the side masks will be added automatically or the image displayed in full screen, leading to more effective countermeasures taken for the screen burning.
- Detection errors may occur depending on the HD contents. In case a detection error occurs, manually change the screen size to the desired size.

Changing the brightness at both sides of the screen (Side Mask)

With the 4:3, FULL 14:9, or CINEMA 14:9 screen size selected, you can change the brightness of the gray side masks that appear at both sides of the screen.

- 1 Press HOME MENU.
- 2 Select "Option" (↑/↓ then ENTER).
- 3 Select "Side Mask" (↑/↓ then ENTER).
- 4 Select "Brightness Sync." (↑/↓).
- 5 Select the desired parameter (←/→).

Item	Description
Fixed (default)	Always sets the same brightness for the gray side masks
Auto	Adjusts the brightness of the gray side masks according to the brightness of images

 **Important**

- The "Auto" setting adjusts the brightness of the side masks according to the brightness of the screen and can reduce the possibility of image retention.

- 6 Press HOME MENU to exit the menu.

Room Light Sensor

This function automatically adjusts the brightness of the display panel in accordance with the brightness level of the viewing area. For details, use the following procedure.

- 1 Press HOME MENU.
- 2 Select "Option" (↑/↓ then ENTER).
- 3 Select "Room Light Sensor" (↑/↓ then ENTER).

- 4 Select "On" or "Off" (↑/↓ then ENTER).

Item	Description
On	Activates the Room Light Sensor function
Off	Deactivates the Room Light Sensor function

- 5 Press HOME MENU to exit the menu.

 **Note**

- When you have selected "OPTIMUM" on the "AV Selection" menu, the Room Light Sensor function will stay "On" even if you select "Off" in step 4.
- This function is not available when PC signals are received.
- As this function automatically optimizes image quality, the process in which image settings such as brightness and tint gradually change may be seen on the screen. This is not a malfunction.

Blue LED Dimmer

You can adjust the brightness of the POWER ON indicator depending on the brightness level of the viewing area. When "Auto" is selected, the brightness of the indicator changes to "High", "Mid" or "Low" to match the brightness level of the viewing area.

- 1 Press HOME MENU.
- 2 Select "Option" (↑/↓ then ENTER).
- 3 Select "Blue LED Dimmer" (↑/↓ then ENTER).
- 4 Select "Auto", "High", "Mid" or "Low" (↑/↓ then ENTER).
- 5 Press HOME MENU to exit the menu.

Orbiter

This function automatically shifts the image little by little to reduce the occurrence of the burning.

- 1 Press HOME MENU.
- 2 Select "Option" (↑/↓ then ENTER).
- 3 Select "Orbiter" (↑/↓ then ENTER).
- 4 Select "Mode 1" or "Mode 2" (↑/↓ then ENTER).

Item	Description
Off	Disables the Orbiter
Mode 1 (default)	Enables the display protection function for any screen mode other than "Dot by Dot"
Mode 2	Enables the display protection function for all available screen modes

- 5 Press HOME MENU to exit the menu.
To cancel this function, select "Off" in step 4.

 **Note**

- For the Dot by Dot mode, see *Selecting a screen size manually* on page 38.
- This function does not operate when PC signals are received.





Video Pattern

You can display the Video Pattern screen that also helps eliminate after-image when it occurs.

- 1 Press **HOME MENU**.
- 2 Select **"Option"** (↑/↓ then **ENTER**).
- 3 Select **"Video Pattern"** (↑/↓ then **ENTER**).
A confirmation screen appears.
- 4 Select **"Start"** (**ENTER**).

The Video Pattern screen displays.

Note

- The system is automatically placed into standby one hour after the Video Pattern screen has started.
- While the Video Pattern screen is on, no buttons operate except  on the remote control unit, **STANDBY/ON** and  on the plasma television.
- To cancel the Video Pattern screen, press  on the remote control unit, press **STANDBY/ON** or turn  off on the plasma television.
- The Video Pattern timer has priority over the sleep timer. When the Video Pattern timer is on, the sleep timer becomes ineffective.

Sleep Timer

When the selected time elapses, the Sleep Timer automatically places the system into the standby mode.

- 1 Press **HOME MENU**.
- 2 Select **"Sleep Timer"** (↑/↓ then **ENTER**).
- 3 Select the desired time (↑/↓ then **ENTER**).
Select "Off" (cancel), "30 min", "60 min", "90 min" or "120 min".
- 4 Press **HOME MENU** to exit the menu.

Note

- Five minutes before the selected time elapses, the remaining time appears every minute.
- To check the remaining time, perform steps 1 and 2. After checking the time, press **HOME MENU** to restore the previous display.
- The SLEEP indicator on the front of the plasma television lights up in orange when the Sleep Timer is set.

Using a password

The plasma television provides a Child lock function for preventing children from watching inappropriate programs. You need to enter a password when watching programs with "Block" specified. Before the system is shipped, "1234" is preset as the factory-default password. You can however, change the password as you want.

You will need to enter the password before using the "Auto Installation", "Analog TV Setup", or "Password" functions from the HOME MENU to prevent unauthorized changes to the settings.

Entering a password

In a case where you select a channel blocked with Child lock function or if password entry is requested when attempting to open the menu, enter a password correctly.

- Enter your four-digit password using buttons **0** to **9**.

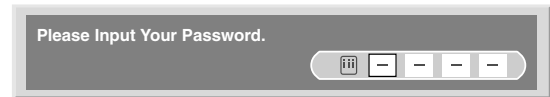

Note

- If you fail password entry three times, "Invalid password." appears, and the menu is closed. In order to display the password entry screen again to unlock the password, select the blocked channel or open the menu again.
- If the password entry screen disappears before entry, you may recall it by pressing **ENTER**.

Changing the password

Use the following procedure to change the password.

- 1 Press **HOME MENU**.
- 2 Select **"Setup"** (↑/↓ then **ENTER**).
- 3 Select **"Password"** (↑/↓ then **ENTER**).
The password entry screen appears. Enter the current four-digit password using buttons **0** to **9**.
- 4 Select **"Change Password"** (↑/↓ then **ENTER**).
- 5 Enter a four-digit password to be newly set, using the buttons **0** to **9**.

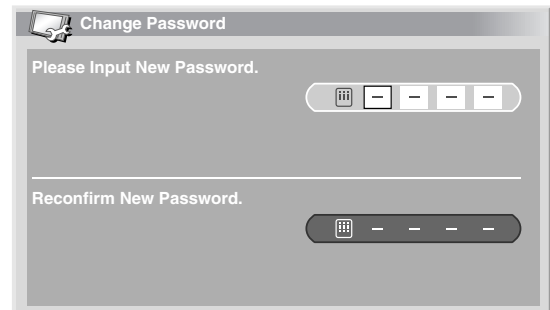

- 6 Enter the same password that you have entered in step 5.
 - If a different password is entered, the operation goes back to step 5 for reentry from the beginning.
 - You can try up to three times to reconfirm the new password before the Change Password screen is automatically exited.
- 7 Press **HOME MENU** to exit the menu.

Note

- Take a note of the newly set password and keep it handy.

Resetting the password function

- 1 Press HOME MENU.
- 2 Select "Setup" (↑/↓ then ENTER).
- 3 Select "Password" (↑/↓ then ENTER).
The password entry screen appears. Enter your four-digit password using buttons 0 to 9.
- 4 Select "Reset" (↑/↓ then ENTER).
- 5 Select "Yes" (←/→ then ENTER).
- 6 Press HOME MENU to exit the menu.

Note

- The above procedure will reset the password to the factory default (1 2 3 4).

We suggest you write down your password so you don't forget it.

PDP-LX608G / PDP-LX508G
Your password No.:

If you forget the password

When the message "Please Input Your Password" is displayed, press the **ENTER** button on the remote control unit and hold it down for three seconds or longer.

The password reverts to "1234".

Chapter 10

Using with other equipment

You can connect many types of external equipment to your plasma television, like a digital tuner, VCR, DVD player, personal computer, game console, and camcorder.

To view images coming from external equipment, select the input source using **INPUT 1** to **INPUT 6** or **PC** on the remote control unit (page 14) or **INPUT** on the plasma television.

⚠ Caution

- To protect all equipment, always unplug the plasma television from the power outlet before connecting to a digital tuner, VCR, DVD player, personal computer, game console, camcorder, or other external equipment.

📝 Note

- Unless stated otherwise, the connecting cables shown in the illustrations are readily available commercially, but are not supplied with this product.
- Refer to the relevant operation manual (DVD player, personal computer, etc.) carefully before making connections.

Connecting a digital tuner

You can use the INPUT 1 terminal when connecting a digital tuner and other audiovisual equipment.

Use either a component, S-Video or standard video cable for the video signal. Use a stereo audio cable for the audio. (If you're using the standard video input, you can use a red/white/yellow audio/video cable.)

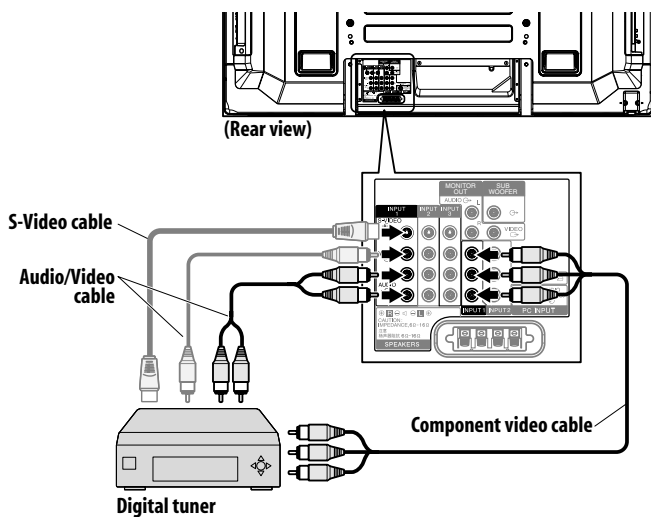

Displaying broadcasts via a digital tuner

To watch a digital tuner image, press **INPUT 1** on the remote control unit or press **INPUT** on the plasma television to select "INPUT 1".

📝 Note

- Signal priority for the INPUT 1 terminals is (1) Component video, (2) S-Video, (3) Video.
- Connect only the type of video cable that will actually be used.
- Refer to your digital tuner operation manual for the signal types available.

Connecting a DVD player

Use the INPUT 2 terminal when connecting to a DVD player and other audiovisual equipment.

Use either a component, S-Video or standard video cable for the video signal. Use a stereo audio cable for the audio. (If you're using the standard video input, you can use a red/white/yellow audio/video cable.)

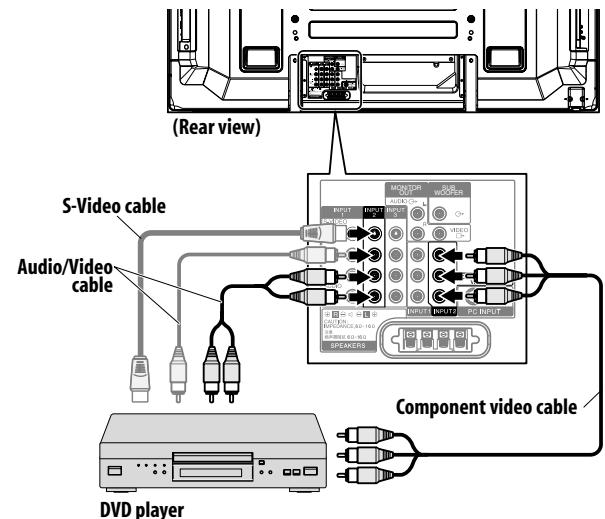

DVD playback

To watch a DVD, press **INPUT 2** on the remote control unit or press **INPUT** on the plasma television to select "INPUT 2".

📝 Note

- Signal priority for the INPUT 2 terminals is (1) Component video, (2) S-Video, (3) Video.
- Connect only the type of video cable that will actually be used.
- Refer to your DVD player operation manual for the signal types available.

Connecting a VCR

Use the INPUT 3 terminals when connecting a VCR and other audiovisual equipment.

Use either an S-Video or standard video cable for the video signal. Use a stereo audio cable for the audio. (If you're using the standard video input, you can use a red/white/yellow audio/video cable.)

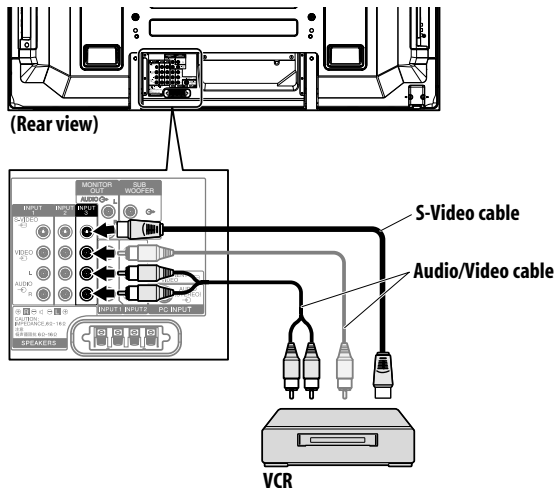

VCR playback

To watch a VCR image, press **INPUT 3** on the remote control unit or press **INPUT** on the plasma television to select "INPUT 3".

Note

- Signal priority for the INPUT 3 terminals is (1) S-Video, (2) Video.
- Connect only the type of video cable that will actually be used.
- Refer to your VCR operation manual for the signal types available.

Connecting a game console or camcorder

Use the INPUT 6 terminals to connect a game console, camcorder and other audiovisual equipment.

Use either an S-Video or standard video cable for the video signal. Use a stereo audio cable for the audio. (If you're using the standard video input, you can use a red/white/yellow audio/video cable.)

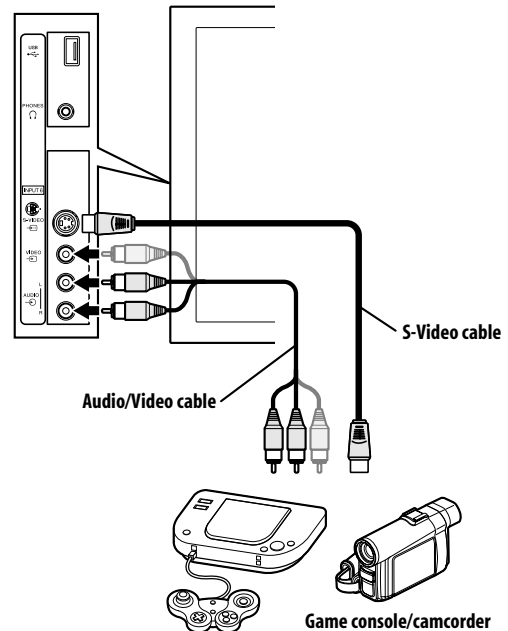

Displaying an image from the game console or camcorder

To watch an image coming from the game console or camcorder, press **INPUT 6** on the remote control unit or press **INPUT** on the plasma television to select "INPUT 6".

Note

- Signal priority for the INPUT 6 terminals is (1) S-Video, (2) Video.
- Connect only the type of video cable that will actually be used.

Connecting a personal computer

Use the PC terminals to connect a personal computer.

- The PC input terminal is DDC1/2B-compatible.

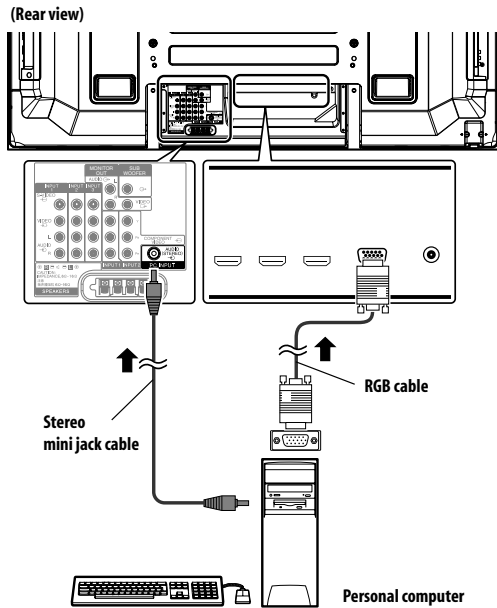

Displaying an image from a personal computer

To watch an image coming from the personal computer, press **PC** on the remote control unit or press **INPUT** on the plasma television to select "PC".

When connecting to a personal computer, the correct input signal type is automatically detected. If the personal computer image does not come in clearly, you may need to use Auto Setup menu. See page 37.

Note

- The PC terminals cannot be used for audiovisual equipment.

Computer compatibility chart

Resolution	Frequency
720 x 400	70 Hz
640 x 480 (VGA)	60 Hz
800 x 600 (SVGA)	60 Hz
1280 x 720	60 Hz
1024 x 768 (XGA)	60 Hz
1360 x 768 (Wide-XGA)	60 Hz
1280 x 1024 (SXGA)	60 Hz

Connecting an amplifier/AV receiver

You can enjoy more powerful sound by connecting an amplifier/AV receiver and subwoofer to the plasma television.

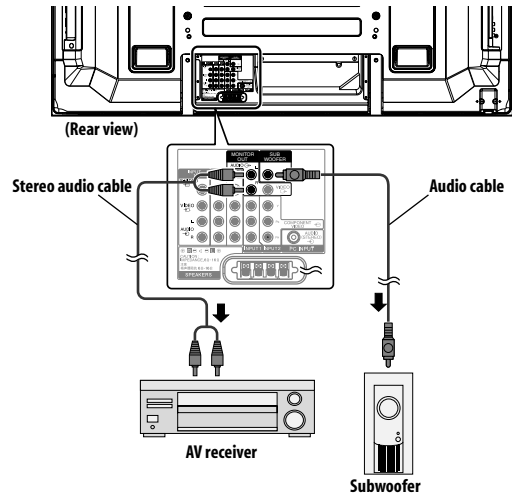

Note

- For details, refer to the operation manual for the audio equipment to be connected.
- If your amplifier/AV receiver has a subwoofer output, it is not necessary to connect the subwoofer output on the plasma television.
- Audio signals corresponding to the currently displayed images are always output to the MONITOR OUT and SUBWOOFER terminals.

Avoiding unwanted feedback

You can prevent unwanted feedback from adversely affecting the quality of images. Specify the output terminal whose output is to be inhibited.

- 1 Press **HOME MENU**.
- 2 Select "Option" (↑/↓ then **ENTER**).
- 3 Select "Monitor Out" (↑/↓ then **ENTER**).
- 4 Select the desired parameter (↑/↓ then **ENTER**).

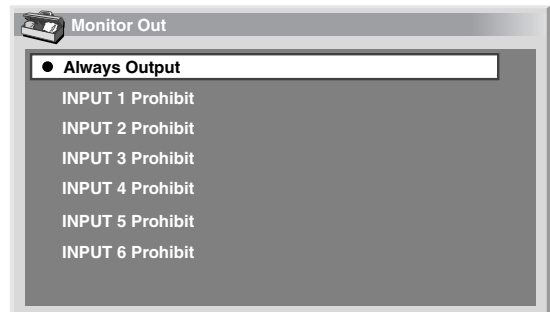

Item	Description
Always Output	Outputs composite video and audio signals no matter which input source is selected
INPUT 1 Prohibit	Does not output composite video and audio signals when "INPUT 1" is selected
INPUT 2 Prohibit	Does not output composite video and audio signals when "INPUT 2" is selected
INPUT 3 Prohibit	Does not output composite video and audio signals when "INPUT 3" is selected
INPUT 4 Prohibit	Does not output composite video and audio signals when "INPUT 4" is selected
INPUT 5 Prohibit	Does not output composite video and audio signals when "INPUT 5" is selected
INPUT 6 Prohibit	Does not output composite video and audio signals when "INPUT 6" is selected

5 Press HOME MENU to exit the menu.

Note

- The INPUT 4 and INPUT 5 video signals are not output from the MONITOR OUT jack regardless of this setting.

Using the HDMI Input

The INPUT 3, INPUT 4 and INPUT 5 terminals are HDMI terminals to which digital video and audio signals can be input. To use the HDMI terminals, activate the terminal and specify the types of video and audio signals to be received from the connected equipment. For the types of these signals, see the operation manual that came with the connected equipment.

Before starting the menu, press **INPUT 3**, **INPUT 4** or **INPUT 5** on the remote control unit or press **INPUT** on the plasma television to select "INPUT 3", "INPUT 4" or "INPUT 5".

Video signals supported

720 (1440) x 576i@50 Hz

720 x 576p@50 Hz

1280 x 720p@50 Hz

1920 x 1080i@50 Hz

720 (1440) x 480i@59.94 Hz/60 Hz

720 x 480p@59.94 Hz/60 Hz

1280 x 720p@59.94 Hz/60 Hz

1920 x 1080i@59.94 Hz/60 Hz

1920 x 1080p@24 Hz

1920 x 1080p@50 Hz

1920 x 1080p@60 Hz

PC signals supported

640 x 480 (VGA) 60 Hz

800 x 600 (SVGA) 60 Hz

1024 x 768 (XGA) 60 Hz

1360 x 768 (Wide - XGA) 60 Hz

1280 x 1024 (SXGA) 60 Hz

For audio, the system supports the following:

- Linear PCM (STEREO 2ch)
- Sampling frequency: 32 kHz, 44.1 kHz, 48 kHz

HDMI Control supported

The plasma television supports the HDMI Control functions. By connecting devices that support the HDMI Control functions to the plasma television, you can control the connected device(s) from the plasma television or remote control unit of the plasma television. See *Using the HDMI Control* on Chapter 11.

Deep Color supported

Deep Color means the color depth that describes the number of bits used to represent the color of a single pixel in a bitmapped image. Besides the conventional RGB/YCbCr16 bit/20 bit/24 bit signals, the plasma television also supports RGB/YCbCr30 bit/36 bit signals. This enables finer, minute color reproduction when a device that supports Deep Color signals is connected to the plasma television. When Deep Color signals are received, the color depth appears on the channel display.

Note

- It may take a short while until the image is displayed, depending on the equipment connected.
- Make sure to use an HDMI compliant cable.
- When inputting 1080p signals, we recommend you use an HDMI cable that supports HDMI Category 2.
- When connecting a PC to the HDMI terminal, use the HDMI compliant PC or video card.
- When connecting a PC to the HDMI terminal using a DVI output terminal, the plasma television may not display properly. If that is the case, consult with your PC manufacturer.
- PC picture and/or sound may not be displayed or heard properly depending on the PC used.

Connecting HDMI equipment

For INPUT 3, connect an HDMI cable for the video and (if necessary) a stereo audio cable for analog audio. You can select the audio and video format according to the device you've connected – see below for more.

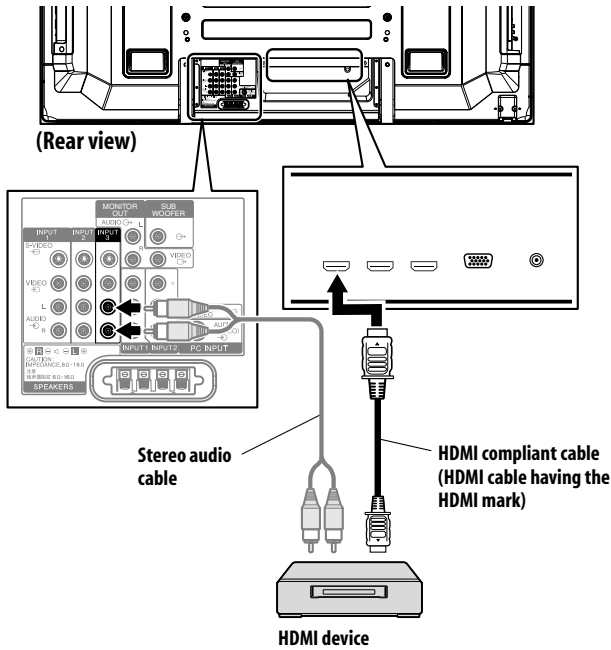

For INPUT 4 and INPUT 5, connect just an HDMI cable – this carries both the audio and video signals (the illustration below shows the connection to INPUT 5).

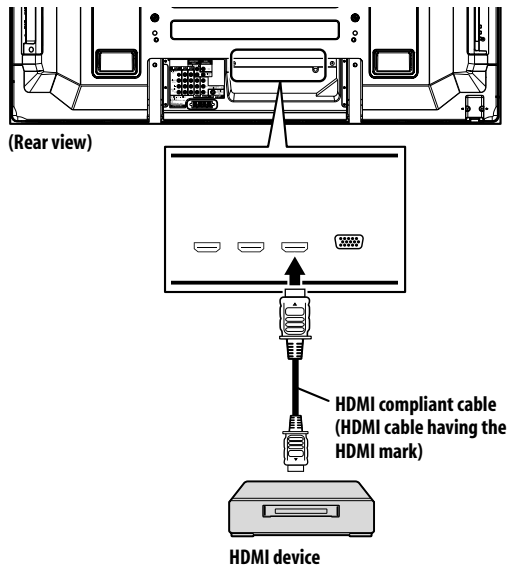

Activating the INPUT 3 HDMI terminal

- 1 Press HOME MENU.
- 2 Select "Option" (↑/↓ then ENTER).
- 3 Select "HDMI Input" (↑/↓ then ENTER).
- 4 Select "Setting" (↑/↓ then ENTER).
- 5 Select "Enable" (↑/↓ then ENTER).

Item	Description
Disable (default)	Deactivates the INPUT 3 HDMI terminal
Enable	Activates the INPUT 3 HDMI terminal

- 6 Press HOME MENU to exit the menu.



Note

- You need not manually activate the INPUT 4 and INPUT 5 HDMI terminals.

Specifying the type of input signals

- 1 Repeat steps 1 to 3 provided for *Activating the INPUT 3 HDMI terminal*.
- 2 Select "Signal Type" (↑/↓ then ENTER).
- 3 Select "Video" or "PC" (↑/↓ then ENTER).

Item	Description
Video (default)	Select this option except when a PC is connected
PC	Select this option when a PC is connected to the HDMI input terminal

- 4 Press HOME MENU to exit the menu.



Caution

- Make sure to select "PC" when a PC is connected to the HDMI input terminal.



Note

- In the "Video" mode, the image is "over-scanned" (enlarged), and the mode is automatically switched to "PC" when PC signals are received.
- In the "PC" mode, the image is displayed in full size for optimum image quality.

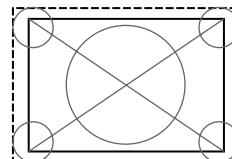

when "Video" is selected ("overscan" size screen)

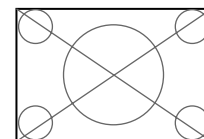

when "PC" is selected ("underscan" size screen)

Specifying the type of digital video signals

- 1 Press HOME MENU.
- 2 Select "Option" (↑/↓ then ENTER).
- 3 Select "HDMI Input" (↑/↓ then ENTER).
- 4 Select "Video" (↑/↓ then ENTER).
- 5 Select the type of digital video signals (↑/↓ then ENTER).
 - If you select "Auto", an attempt will be made to identify the type of digital video signals when digital video signals are received.

Item	Description
Auto (default)	Automatically identifies input digital video signals
Color-1	Digital Component Video signals (4:2:2) locked
Color-2	Digital Component Video signals (4:4:4) locked
Color-3	Digital RGB signals (16 to 235) locked
Color-4	Digital RGB signals (0 to 255) locked

- 6 Press HOME MENU to exit the menu.

Note

- If you select a parameter other than "Auto", make such a setting that results in natural color.
- If no image appears, or images appear in inappropriate colors, specify another digital video signal type.
- For the digital video signal types to be specified, check the operation manual that came with the connected equipment.

Specifying the type of audio signals

When using the INPUT 3 HDMI terminal, you need to specify the type of audio signals.

- 1 Repeat steps 1 to 3 provided for *Specifying the type of digital video signals*.
- 2 Select "Audio" (↑/↓ then ENTER).
- 3 Select the type of audio signals (↑/↓ then ENTER).
 - If you select "Auto", an attempt will be made to identify the type of audio signals when audio signals are received.

Item	Description
Auto (default)	Automatically identifies the input signals
Digital	Accepts digital audio signals
Analog	Accepts analog audio signals

- 4 Press HOME MENU to exit the menu.

Note

- The INPUT 4 and INPUT 5 HDMI terminals accept only digital audio signals.
- If no sound is output, specify another audio signal type.
- For the audio signal types to be specified, check the operation manual that came with the connected equipment.
- Depending on the equipment to be connected, you also need to connect analog audio cables.

Using control cords

Connect control cords between the plasma television and other Pioneer equipment having the **SR** logo to be able to operate the connected equipment via the remote control sensor on the plasma television.

After the CONTROL IN terminals have been connected, the remote control sensors on the connected equipment do not accept commands from the remote control units. Face the remote control units to the remote control sensor on the plasma television when operating the connected equipment.

Note

- Make sure that the power cord is removed from the power outlet when making connections.
- Complete all component connections before making control cord connections.

About SR+

The CONTROL OUT terminal on the rear of the plasma television supports **SR+** that allows linked operations with a Pioneer AV receiver. **SR+** presents functions such as the input switch linkage operation function and the DSP surround mode display function. For more information, see the instruction manual that came with the Pioneer AV receiver supporting **SR+**.

Note

- While in connection through **SR+**, the volume on this system is temporarily minimized.
- When making control cord connections, use the **SR+** cable.
- When making control cord connections with one or more pieces of Pioneer equipment, directly connect the plasma television and the Pioneer amplifier that supports **SR+**. Do not connect other equipment between them.

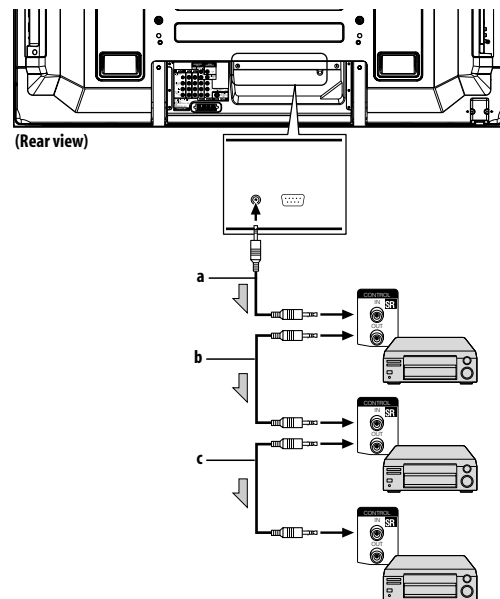

When **SR+** is not used (a, b and c):

The control cables (commercially available) are mono sound cables with mini plugs (no resistance).

When **SR+** is used (a):

Use the **SR+** cable (available as option).

Enjoying through USB interface (Home Gallery function)

On this system, you can watch JPEG images that have been captured and stored in memory cards using a digital still camera. You can also connect your digital camera directly to the plasma television using a USB connector cable.

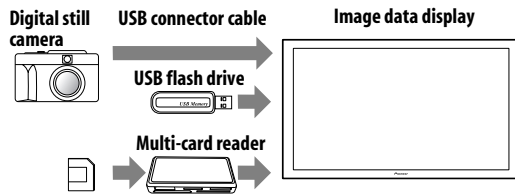

Note

- A single USB device can only be connected at a time. No USB hub can be connected.
- Such devices as a printer or keyboard cannot be connected and used.

Readable memory cards

This system can read memory cards whose formats are FAT16, FAT32, or VFAT.

Readable data files

This system can read only JPEG files that meet the following conditions:

- Extensions are JPG or JPEG.
- JPEG 4:2:2 and 4:2:0 format
- The image resolution must be less than 3264 pixels in the horizontal direction and 2448 pixels in the vertical direction.
- The image resolution must be higher than 160 pixels in the horizontal direction and 120 pixels in the vertical direction.

Note

- This system may not be able to display images, depending on the type of your memory card, or camera.
- This system may not be able to display images modified or edited using a personal computer or other equipment.
- This system complies with the USB Mass Storage Class, SIC (Still Image Capture) Class + PTP and Multiple LUN (Logical Unit Number) Class.

Connecting a USB device

Hold the USB device's connector with its top side facing the front panel, and then insert it into the USB port on the side of the plasma television.

- Insert the USB device's connector as far as it goes.
- When using the USB connector of your device, connect it directly to the USB port.

Side of the plasma television

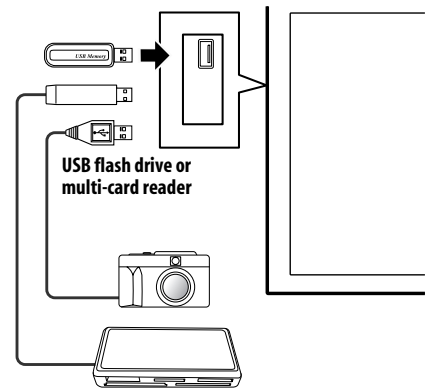

Removing a USB device

To remove a USB device's connector, quit the Home Gallery screen and then remove it.

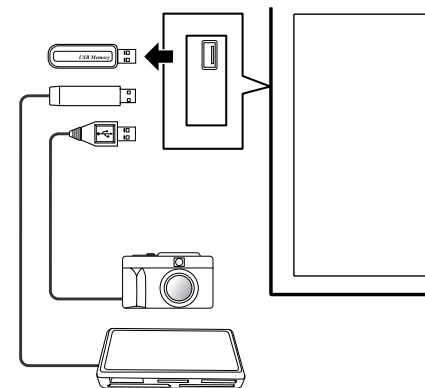

Note

- Be sure to quit the Home Gallery screen before removing the USB device. If you remove the USB device while the Home Gallery screen is displayed, data inside the memory may be damaged.
- Do not insert or remove the USB device immediately after the system is switched on or off. This may cause data inside the memory to be damaged.
- Do not turn the digital camera off while the Home Gallery screen is displayed.

Starting the initial Home Gallery screen

When you connect a USB device while the system is on, the initial screen appears automatically. If the screen does not appear, use the steps 1 and 2.



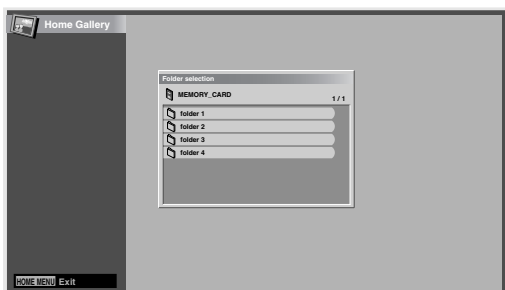

- 1 Press **HOME MENU**.
- 2 Select "Home Gallery" (**↑/↓** then **ENTER**).



- 3 Select a folder (**↑/↓** then **ENTER**).

Selecting a folder

The initial Home Gallery screen shows folders saved in the memory card. Different types of icons appear depending on the contents of folders.

-  — Indicates a folder that contains another folder.
-  — Indicates a folder that contains no image file.
-  — Indicates a folder that contains one or more image files.
-  — Indicates one or more image files saved under the root directory.

To select a desired folder, press **↑/↓** and then **ENTER**. Images in the selected folder are displayed in thumbnail format.

Starting a thumbnail screen

When a folder is selected on the initial Home Gallery screen, images in the folder are displayed in thumbnail format.

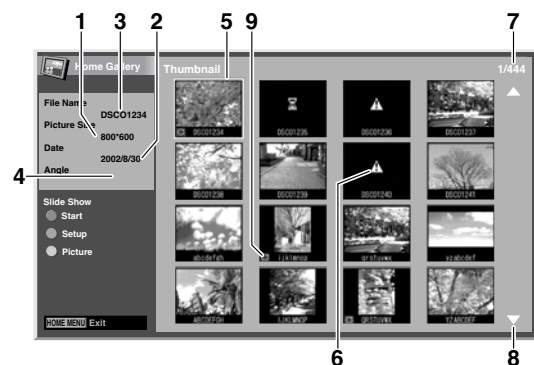

- ① Picture size
- ② Saved date

- ③ File name
- ④ Rotation angle
- ⑤ Image selection cursor
- ⑥ Appears for unreadable images and images that could not be displayed on a single screen.
- ⑦ Number of the selected file/total number of images in the folder
- ⑧ Appears when the folder contains more than 16 images.
- ⑨ Indicates that the picture has been rotated.

Press **↑/↓** to scroll the screen.

To highlight a desired image, press **↑/↓** and **←/→** to move the cursor. Information about the highlighted image appears at the top left of the screen.

Press **HOME MENU** to quit the Home Gallery function.

Starting a standard single-image screen

When the thumbnail screen is displayed, press **↑/↓** and **←/→** to highlight a desired image, and then press **ENTER**. The thumbnail screen disappears and only the selected image is displayed.



With the above screen displayed, you can use the following buttons to perform various operations:

P-:
Displays the previous image in the normal or full screen.

P+:
Displays the next image in the normal or full screen.

RED:
Displays the image using the full screen. To quit the full-screen display, press **RETURN**.

GREEN:
Rotates the displayed image clockwise. Each press rotates the image in the sequence: 90°, 180°, and then 270°.

HOME MENU:
Quits the Home Gallery function.

Note

- Be careful not to display the same image for an extended period of time. This may cause screen burning/image retention.
- Images smaller than 1024 x 768 pixels are displayed with blank surrounding.

Starting the Slide Show Setup screen

When the thumbnail screen is displayed, press **GREEN** to start the screen for setting up for Slide Show that sequentially changes images.

- 1 Select "Display Mode" (**↑/↓**).
- 2 Select "Normal" or "Full" (**←/→**).
 - With "Full" selected, images are displayed using the full screen.

Using with other equipment

- 3 Select "Playback Order" (↑/↓).
- 4 Select "Name Order" or "Random" (←/→).
- 5 Select "Repeat Mode" (↑/↓).
- 6 Select "Single Time" or "Loop" (←/→).
 - With "Loop" selected, Slide Show is repeated until RETURN is pressed.
- 7 Select "Playback Mode" (↑/↓).
- 8 Select "Auto" or "Manual" (←/→).
 - With "Auto" selected, images automatically change at the specified intervals.
 - With "Manual" selected, images change each time you press P+/P-.

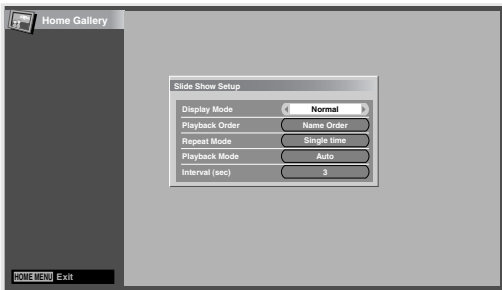

- 9 If you have selected "Auto" in step 8, press ↑/↓ to select "Interval (sec.)", and then press ←/→ to select the desired display duration for individual images.
 - You can select from among 3 seconds, 5 seconds, 10 seconds, 20 seconds, 30 seconds, 60 seconds, and 90 seconds.
- 10 To start the Slide Show screen, press RETURN to display the thumbnail screen and then press RED.
 - To quit the Home Gallery function, press HOME MENU.

Starting the Slide Show screen

After setting up for Slide Show, you can start Slide Show to sequentially change images.

- 1 To start the Slide Show screen, press RED when a thumbnail screen is displayed.
 - With "Auto" selected for "Playback Mode", images automatically change at the specified intervals.
 - With "Manual" selected for "Playback Mode", press P+/P- to change images.
 - While images are automatically changing, you can stop and hold automatic image change for approximately 90 seconds by pressing RED. To resume, press RED again.
- 2 When quitting the Slide Show screen, press RETURN to restore the thumbnail screen or HOME MENU to quit the Home Gallery function.

Note

- When paused during a slideshow is played, the screen automatically changes to the next image in five minutes.
- If no operation is continued for five minutes, the Home Gallery function automatically finishes except when the slideshow is played with "Loop" selected for the "Repeat Mode".

Adjusting the picture quality

When a thumbnail screen is displayed, press YELLOW. The same picture adjustment screen as the PC source is displayed. For the subsequent procedure, see page 29.

Controlling other equipment using the supplied remote control unit

Using the supplied remote control unit, you can control other equipment in connection: a set-top box (STB), DVD player, DVD/HDD recorder (DVR), BD player or VCR.

Before using this function, you need to preset the supplied remote control unit with the manufacture code of the equipment to be controlled. When you then want to control the equipment, press SELECT on the remote control unit to select an appropriate mode depending on the equipment; the selection is switched among TV, STB, DVD/DVR, and VCR. The corresponding mode indicators on the remote control unit show the currently selected mode.

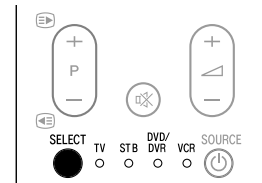

- When you control a BD player, select the DVD/DVR mode.

Presetting manufacture codes

- 1 Press SELECT on the remote control unit to select the STB, DVD/DVR, or VCR mode depending on the equipment.
- 2 After confirming that the indicator of the previously selected mode goes off, press and hold SELECT, and then press 1 on the remote control unit.
 - The corresponding mode indicator flashes.
- 3 Press 0 to 9 to enter a three-digit manufacture code.
 - See the manufacture code list to identify an appropriate code.
 - The mode indicator lights up for approximately one second and then goes off; presetting the manufacture code is completed.

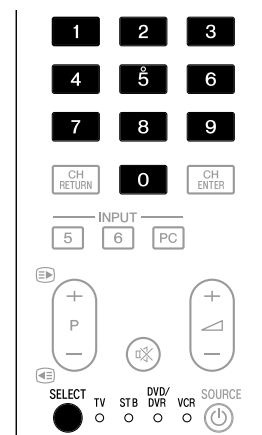

Note

- If you perform no operation for approximately one minute while a mode indicator is flashing, the code presetting procedure is quit.

- If you enter a code not listed in the table, a mode indicator flashes quickly for approximately one second and then flashes as before.
- To quit the code presetting procedure halfway while a mode indicator is flashing, you may press **SELECT** on the remote control unit.
- The factory default manufacture codes for the STB, DVD/DVR, and VCR modes are "000", "100", and "500" respectively.

Manufacture codes

- Some equipment listed in the table may not allow you to control with the supplied remote control unit partially or entirely.

STB	
000	PIONEER 1 (factory default)
001	PIONEER 2
002	AONVISION
003	ZINWELL
004	CANAL SATELLITE
005	HUMAX
006	PACE 1
007	PACE 2
008	QUALI-TV
009	SKY DIGITAL
DVD	
100	PIONEER 1 (factory default)
101	PIONEER 2
102	AKAI
103	DENON
104	HITACHI
105	JVC
106	KENWOOD 1
107	KENWOOD 2
108	PANASONIC 1
109	PANASONIC 2
110	PHILIPS 1
111	PHILIPS 2
112	SAMSUNG
113	SHARP
114	SONY 1
115	SONY 2
116	SONY 3
117	THOMSON
118	TOSHIBA
119	YAMAHA
DVR	
200	PIONEER 1
201	PIONEER 2
202	PIONEER 3
203	PANASONIC
204	PHILIPS 1
205	PHILIPS 2
206	SHARP

DVR	
207	SONY
208	TOSHIBA
BD	
300	PIONEER
VCR	
500	PIONEER 1 (factory default)
501	PIONEER 2
502	AIWA 1
503	AIWA 2
504	AKAI 1
505	AKAI 2
506	AKAI 3
507	DAEWOO
508	GRUNDIG 1
509	GRUNDIG 2
510	GRUNDIG 3
511	GRUNDIG 4
512	HITACHI 1
513	HITACHI 2
514	HITACHI 3
515	JVC 1
516	JVC 2
517	JVC 3
518	JVC 4
519	JVC 5
520	LOEWE 1
521	LOEWE 2
522	MATSUI
523	ORION
524	PANASONIC 1
525	PANASONIC 2
526	PHILIPS 1
527	PHILIPS 2
528	PHILIPS 3
529	SANYO
530	SAMSUNG 1
531	SAMSUNG 2
532	SAMSUNG 3
533	SAMSUNG 4
534	SHARP
535	SONY 1
536	SONY 2
537	SONY 3
538	SONY 4
539	SONY 5
540	SONY 6
541	SONY 7
542	THOMSON
543	TOSHIBA

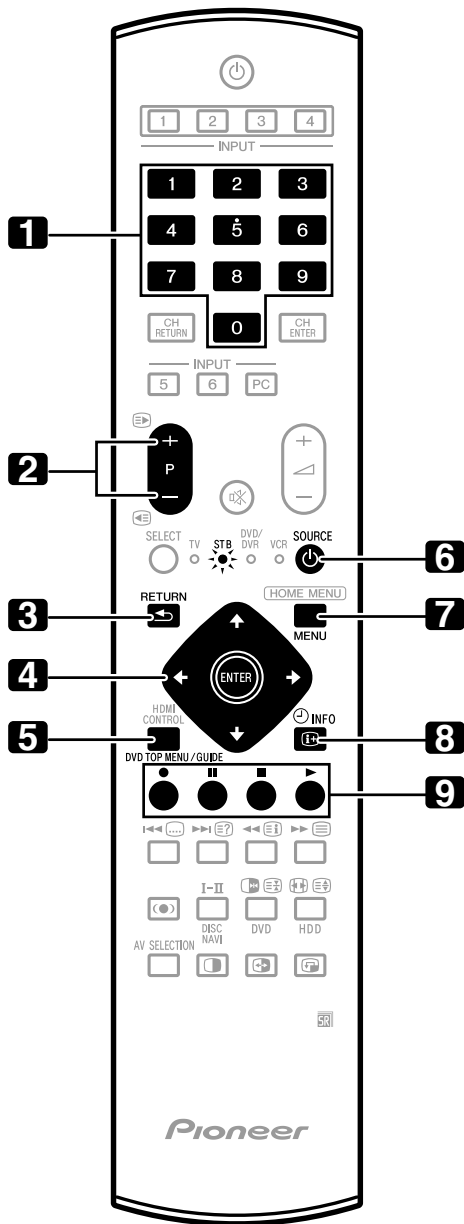

STB (set - top box) control buttons

When in the STB mode, the buttons on the remote control unit function as below.

- 1 **0 to 9**
Function as the numeric buttons.
- 2 **P+/P-**
Press to tune in a higher or lower channel.
- 3 **RETURN**
When the broadcasting menu screen is in display, press to restore the immediately previous screen.
- 4 **ENTER**
Press to activate the selected function.
↑/↓/←/→
Press to select items on the broadcasting menu screen or the broadcasting guide screen.
- 5 **GUIDE**
Press to display the broadcasting guide screen.
- 6 **SOURCE**
Turns the set-top box on and off.
- 7 **MENU**
Press to display the broadcasting menu screen.
- 8 **INFO**
Press to display information on the current broadcasting.
- 9 **Color (RED/GREEN/YELLOW/BLUE)**
This operation is available for only AonVision and Zinwell products.

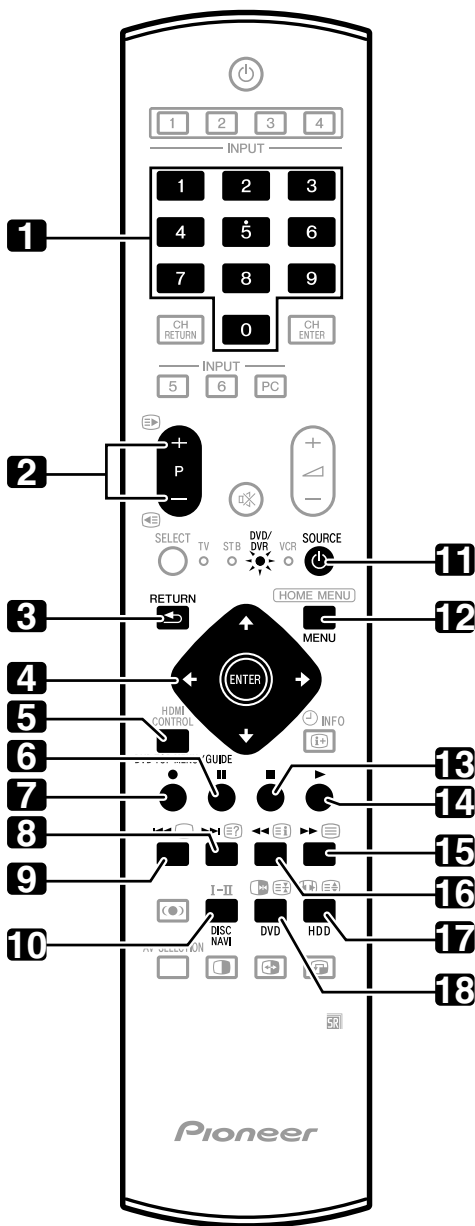

DVD/DVR control buttons

When in the DVD/DVR mode, the buttons on the remote control unit function as below.

- 1 0 to 9**
Function as the numeric buttons.
 - 2 P+/P- (DVD/HDD recorder (DVR) only)**
Press to change the channel of the tuner built in the DVD/HDD recorder (DVR).
 - 3 RETURN**
When the DVD menu is in display, press to restore the immediately previous screen.
 - 4 ENTER**
Press to activate the selected function.
↑/↓/←/→
Press to select items on the DVD MENU screen.
 - 5 DVD TOP MENU**
When this button is pressed, the DVD top menu will appear.
 - 6 || (PAUSE/STILL)**
Sets pauses and still pictures.
 - 7 ● (REC) (DVD/HDD recorder (DVR) only)**
Starts recording.
 - 8 ►► (CHAPTER SEARCH)**
Each time you press, you move ahead to the start of the next chapter.
 - 9 ◀◀ (CHAPTER SEARCH)**
Each time you press, you move back to the start of the previous chapter.
 - 10 DISC NAVI (DVD/HDD recorder (DVR) only)**
Press to display the Disc Navigator screen for browsing the contents of a disc.
 - 11 SOURCE ⏻**
Turns on and off the power of the DVD player or DVD/HDD recorder (DVR).
 - 12 MENU**
Press to display the DVD menu.
 - 13 ■ (STOP)**
Press to stop playback or recording. With some DVD players or DVD/HDD recorders (DVRs), pressing the button twice may open the disc tray.
 - 14 ► (PLAY)**
Starts playback.
 - 15 ►► (SCAN)**
Press for fast forward.
 - 16 ◀◀ (SCAN)**
Press to go backward.
 - 17 HDD (DVD/HDD recorder (DVR) only)**
Press to select the hard disk (HDD) for playback or recording.
 - 18 DVD (DVD/HDD recorder (DVR) only)**
Press to select the DVD for playback or recording.
- 7, 13 REC STOP (DVD/HDD recorder (DVR) only)**
Press ● and ■ at the same time to stop recording. This operation is available for only Pioneer and Sony DVD/HDD recorders (DVRs).

Note

- You can control a BD player in the DVD/DVR mode.
- The DVD player, DVD/HDD recorder (DVR) or BD player cannot be selected at the same time.

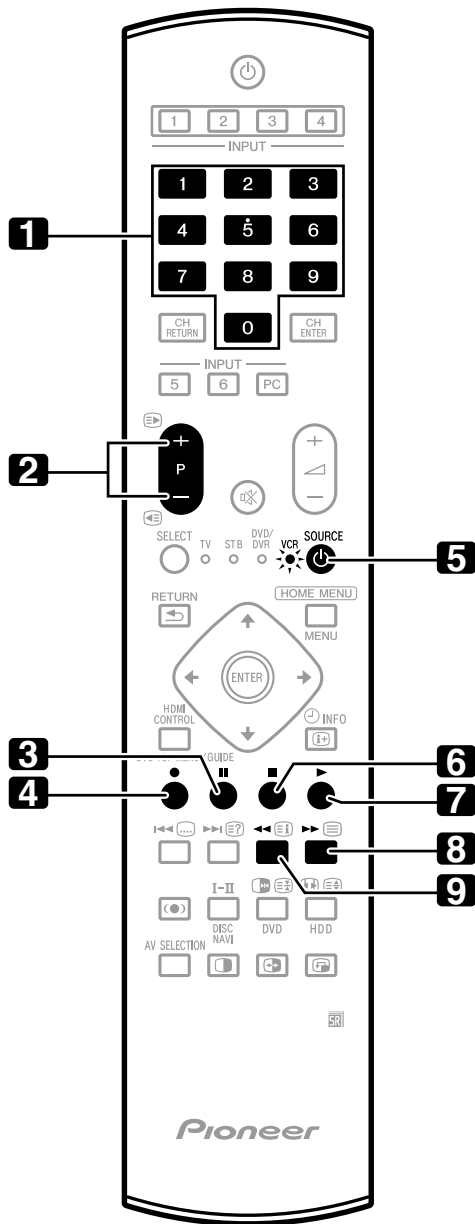

VCR control buttons

When in the VCR mode, the buttons on the remote control unit function as below.

- 1 0 to 9**
Function as the numeric buttons.
- 2 P+/P-**
Press to select channels of the TV tuner on the VCR.
- 3 ■■ (PAUSE/STILL)**
Sets pauses and still pictures.
- 4 ● (REC)**
Starts recording.
- 5 SOURCE ⏻**
Turns the power of the VCR on and off.
- 6 ■ (STOP)**
Stops playback.
- 7 ▶ (PLAY)**
Starts playback.
- 8 ▶▶ (FF)**
Fast-forward the tape and allows picture search.
- 9 ◀◀ (REW)**
Rewinds the tape and allows picture search.

Chapter 11

Using the HDMI Control

Using the HDMI Control functions

You can operate such Pioneer devices as a recorder, player or AV system that support the HDMI Control functions using the remote control of the plasma television.

The HDMI Control functions include playback of content using on-screen control panel on the plasma television, recording of a TV program while watching, timer recording using a program list on the connected recorder, and confirmation of timer recording registered in the recorder. For details, see the table below.





 **Note**

- Maximum number of devices that can be connected and controlled using the remote control unit of the plasma television is as follows: recorder x 2, player x 2, AV system x 1.
- Not all device operations may be available for HDMI Control functions.

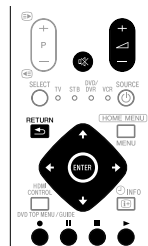
HDMI Control functions

Function	Description	Usable devices
Playback of content	The proper input source is automatically selected and the content is played back on the plasma television as you press PLAY on the connected device	Recorder/ player
On-screen control	Recorder/player operation can be controlled on-screen or with the remote control unit of the plasma television (play, stop, fast forward/reverse, etc.)	Recorder/ player
Recording of TV program	The program now watching can be recorded using the remote control unit of the plasma television	Recorder
Timer recording	Timer recording using a program list on the recorder connected	Recorder
Confirmation of recording schedule	Recording schedule registered in the recorder can be displayed and confirmed on the screen using the remote control unit of the plasma television	Recorder
Display Language Setup	Information on the display menu language is transferred to the recorder or player connected to the plasma television. For details, see the operation manual that came with the recorder or player.	Recorder/ player
AV system control	Receiver/amplifier operation can also be controlled with the remote control unit of the plasma television (volume, surround mode and input selection of the HDMI terminal)	AV system
Power On	The connected recorder can be turned On when the plasma television is turned On. The plasma television can be turned On when the connected recorder(s) or player(s) is turned On and images are input to the plasma television.	Recorder/ player
Power Off	The connected device(s) can be turned Off when the plasma television is turned Off	Recorder/ player/AV system



- Press  or  to adjust volume for the AV system.
- Press , **ENTER**, **RETURN** () or color (**BLUE**, **RED**, **YELLOW**, **GREEN**) buttons to use functions such as the disc navigator on the connected recorder or player.

 **Note**

- When using the HDMI Control functions, operate the remote control unit while pointing it toward the remote control sensor (**SR**) located at the bottom right of the front panel of the plasma television.
- You cannot use two or more HDMI terminals at the rear of the plasma television at the same time except "Power Off" and "Display Language Setup" functions.

On-screen control panel

For an AV system

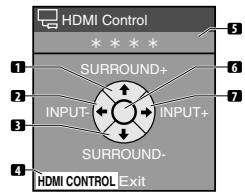

- 1 Switches the surround mode in order
- 2 Switches the input source in reverse order
- 3 Switches the surround mode in reverse order
- 4 Closes the control panel to return to the HDMI Control menu
- 5 Displays the model number of the connected device
- 6 Void
- 7 Switches the input source in order

Press **↑** or **↓** on the remote control unit of the plasma television to switch the surround mode in order or in reverse order, **←** or **→** to switch the input source in order or in reverse order. Pressing **HDMI CONTROL** closes the control panel to return to the HDMI Control menu.

Note

- You cannot operate the recorder/player when you press **←** or **→** to switch the input source during operation. To resume the operation, return to the HDMI Control menu and select the desired function again.

For a recorder

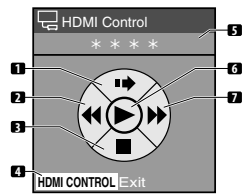

- 1 Skips commercials
- 2 Fast reverse
- 3 Stops playback
- 4 Closes the control panel to return to the HDMI Control menu
- 5 Displays the model number of the connected device
- 6 Starts playback
- 7 Fast forward

Press **←** or **→** on the remote control unit of the plasma television to select fast reverse or fast forward mode, **↑** to skip commercials or **↓** to stop playback. Pressing **ENTER** starts playback and **HDMI CONTROL** closes the control panel to return to the HDMI Control menu.

For a player

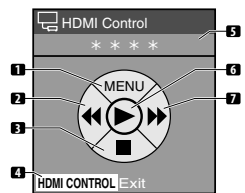

- 1 Displays the DVD disc menu or Blu-ray disc's pop-up menu on the player
- 2 Fast reverse
- 3 Stops playback
- 4 Closes the control panel to return to the HDMI Control menu
- 5 Displays the model number of the connected device
- 6 Starts playback
- 7 Fast forward

Press **←** or **→** on the remote control unit of the plasma television to select fast reverse or fast forward mode, **↑** to display the DVD disc menu or Blu-ray disc's pop-up menu on the player or **↓** to stop playback. Pressing **ENTER** starts playback and **HDMI CONTROL** closes the control panel to return to the HDMI Control menu.

Making the HDMI Control connections

When you make changes in connections between the plasma television and the device(s) that supports the HDMI Control functions or settings for the "HDMI Control Setting", perform the following procedure:

- 1 Turn on the plasma television and all the connected devices.
- 2 Confirm that the setting in "Input Setting" for "HDMI Control Setting" is properly entered according to the connected devices. Also confirm the HDMI Control related settings in the connected devices.
- 3 Switch to the HDMI input terminals to which the devices are connected to check if audio and video images are properly output and displayed.
- 4 Try turning off the plasma television, then turn the power back on to the plasma television.

Connecting an AV amp/DVD recorder/BD player

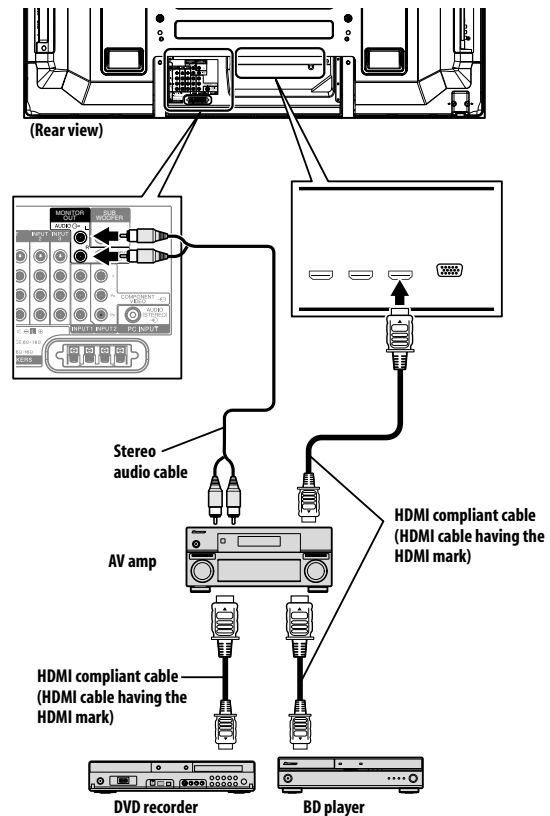

The PDP-LX608G/PDP-LX508G does not support S/PDIF. When connecting the plasma television to an AV system, use the MONITOR OUT terminal.

Connecting a DVD recorder

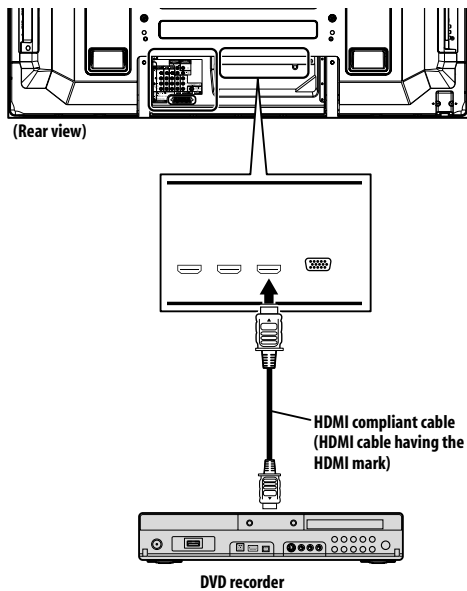
 **Note**

- Maximum number of devices that can be connected and controlled using the remote control unit of the plasma television is as follows: recorder x 2, player x 2, AV system x 1.
- When connecting an AV system, be sure to place and connect it between the plasma television and recorder or player.
- Do not connect an AV system that does not support the HDMI Control functions between the plasma television and a recorder/player, otherwise the HDMI Control functions may not operate properly.
- When connecting an AV system that does not support the HDMI Control functions and a player/recorder that supports the HDMI Control functions to the plasma television, connect the AV system to the MONITOR OUT terminal on the plasma television using a stereo audio cable, and the recorder/player to the HDMI terminal using an HDMI compliant cable (see the illustration on the right).
- HDMI Control may not operate properly if you do not use an HDMI cable that supports the HDMI 1.3 Specification.

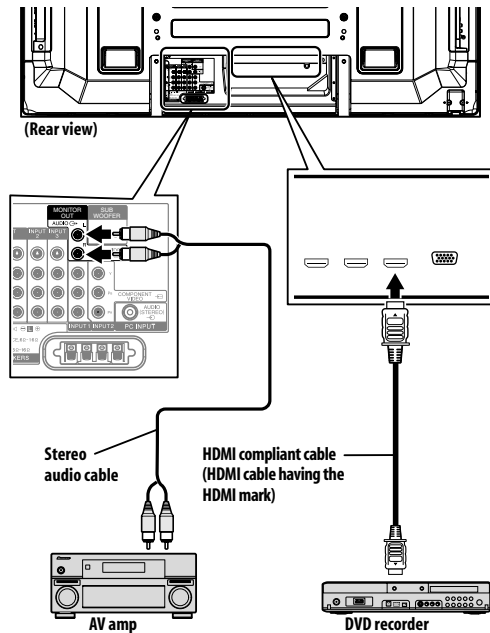

- After making connections, enter the setting in "Input Setting" for "HDMI Control Setting". Be sure that the setting is entered in each HDMI input terminal to which the device is connected.
- Settings in the connected device(s) are also required to use the HDMI Control functions. For details, see the operation manual that came with the connected device(s).
- When a recorder is connected, its power is automatically switched on as the plasma television is turned On to help make the recording smoother.
- When the image from a BD/DVD player or DVD recorder connected through an HDMI Control supported AV system is switched to display on sub screen in the 2-screen or picture-in-picture mode, the sub screen turns black without displaying any image.
- For more information on the devices that support the HDMI Control functions, check the Pioneer Web site (see back cover).

Setting the HDMI Control

Selecting the input terminal

Select the HDMI terminal to which the external device is connected in order to use the HDMI Control functions.

- 1 Press **HOME MENU**.
- 2 Select **"Option"** (↑/↓ then **ENTER**).
- 3 Select **"HDMI Control Setting"** (↑/↓ then **ENTER**).

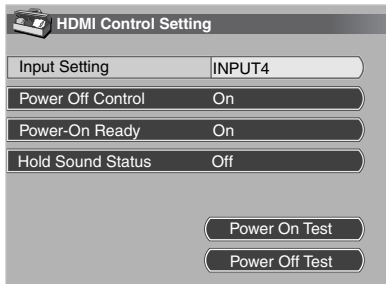

- 4 Select **"Input Setting"** (↑/↓ then **ENTER**).
- 5 Select **"INPUT3"**, **"INPUT4"** or **"INPUT5"** (↑/↓ then **ENTER**).

Only the device that supports the HDMI Control and is connected through the selected INPUT terminal is available for the HDMI Control functions.

- 6 Press **HOME MENU** to exit the menu.

Note

- "INPUT 3" can only be selected when "Enable" has been selected for the "HDMI Input" menu (see *Activating the INPUT 3 HDMI terminal* on page 47).
- If you have selected "Off" in step 5, a message "Operations cannot be carried out. Confirm the HDMI control settings." appears when **HDMI CONTROL** is pressed on the remote control unit.
- If you operate an HDMI supported device(s) using an HDMI terminal other than the terminal selected in "Input Setting", a malfunction may occur. When connecting to any HDMI terminals other than the terminal selected in "Input Setting", make sure to enter the settings of the external device(s) so that the HDMI Control function does not operate.

Selecting the Power Off Control

You can select whether or not the connected device is turned Off when the plasma television is turned Off. (factory default is "On")

- 1 Repeat steps 1 to 3 in *Selecting the input terminal*.
- 2 Select **"Power Off Control"** (↑/↓ then **ENTER**).
- 3 Select **"On"** (↑/↓ then **ENTER**).
- 4 Press **HOME MENU** to exit the menu.

Note

- The "Power Off Control" function is valid for the devices connected to any of HDMI terminals at the rear of the plasma television.

Selecting the Power-On Ready

You can select whether or not the plasma television is turned On when the connected Pioneer recorder or player is turned On and images are input to the plasma television. (factory default is "On")

- 1 Repeat steps 1 to 3 in *Selecting the input terminal*.
- 2 Select **"Power-On Ready"** (↑/↓ then **ENTER**).
- 3 Select **"On"** (↑/↓ then **ENTER**).
- 4 Press **HOME MENU** to exit the menu.

Selecting the Hold Sound Status

You can select whether or not audio continues to come from the connected Pioneer AV system even if the system is placed into standby during HDMI Control operations. (factory default is "Off")

- 1 Repeat steps 1 to 3 in *Selecting the input terminal*.
- 2 Select **"Hold Sound Status"** (↑/↓ then **ENTER**).
- 3 Select **"On"** (↑/↓ then **ENTER**).
- 4 Press **HOME MENU** to exit the menu.

Power On/Off Test

You can confirm if the Power On/Off control function is effective between the plasma television and the connected device.

- 1 Repeat steps 1 to 3 in *Selecting the input terminal*.
 - 2 Select **"Power On Test"** or **"Power Off Test"** (↑/↓ then **ENTER**).
- A list containing devices appears when multiple HDMI devices are connected to the HDMI terminals.
- 3 Select the desired device (↑/↓ then **ENTER**).
 - 4 Press **HOME MENU** to exit the menu.

Note

- Devices that can be checked for Power On/Off Test are those connected to HDMI terminals as set in "Input Setting".
- If the Power On/Off Test fails, check for the connection and setting.

Using the HDMI Control menus

You can enjoy various functions with the connected Pioneer recorder, player or AV system that supports the HDMI Control functions by selecting and using the corresponding HDMI Control menu.

1 Press HOME MENU.

2 Select "HDMI Control" (↑/↓ then ENTER).

The HDMI Control menu is displayed.

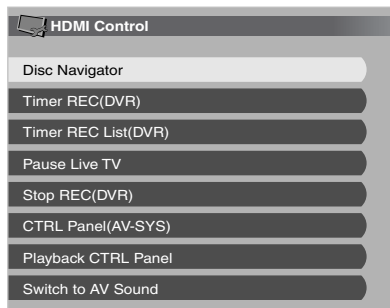

HDMI Control menu

Item	Description
Disc Navigator	Displays a title list of the connected recorder or player
Timer REC (DVR)	Displays a timer recording list of the connected recorder
Timer REC List (DVR)	Displays a timer recording list of the connected recorder
Pause Live TV	Starts recording of the current TV channel when a recorder is connected, but with playback paused, effectively pausing the broadcast
Stop REC (DVR)	Stops recording for the connected recorder
CTRL Panel (AV-SYS)	Displays the control panel for the connected AV system on the plasma television
Playback CTRL Panel	Displays the control panel for the connected recorder or player on the plasma television
Switch to AV Sound (Switch to PDP Sound)	Switches between the plasma television and the connected AV system to which sound is output

Note

- To use the HDMI Control functions, a Pioneer recorder, player or AV system that supports the HDMI Control functions is required.
- Not all operations may be controlled for the connected devices.
- The HDMI Control menu is not selectable when "Off" is selected in "Input Setting" for the "HDMI Control Setting" menu.
- Even when the program being recorded is over, recording is not automatically stopped on the Pause Live TV menu.
- The CTRL Panel (AV-SYS) menu is only available when the sound is output from the AV system.
- The Playback CTRL Panel menu is selectable when the connected recorder or player is ready to operate.
- You can also display the HDMI Control menu by pressing **HDMI CONTROL** on the remote control unit of the plasma television.

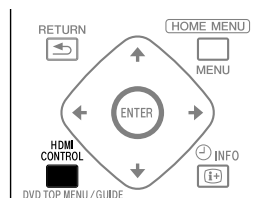

Chapter 12

Using Teletext

Using the Teletext Functions

What is Teletext?

Teletext broadcasts pages of information and entertainment to specially equipped television sets. Your plasma television receives Teletext signals broadcast by TV networks, and decodes them into graphical format for viewing. News, weather and sports information, stock exchange prices and program previews are among many services available.

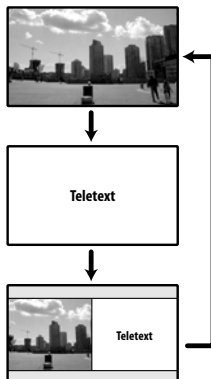
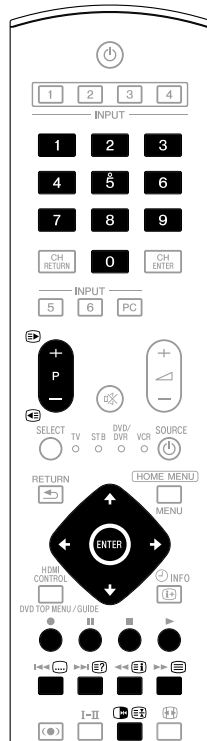

Important

- Displaying Teletext pages for a long period of time, or for shorter periods of time everyday, may result in image retention.



Operating the Teletext basics

Turning on and off Teletext

- 1 Select a TV channel or external input source providing a Teletext program.
- 2 Press  to display the Teletext (full screen).
- 3 Press  again to display the Teletext on the right screen and normal image on the left screen.
 - Each time you press , the screen switches as shown to the left.
 - If you select a program with no Teletext signal, "Cannot display Teletext." appears.

Selecting and operating Teletext pages

Use the following remote control buttons to select and operate Teletext pages.

Color (RED/GREEN/YELLOW/BLUE):

You can select a group or block of pages displayed in the colored brackets at the bottom of the screen by pressing the corresponding color (RED/GREEN/YELLOW/BLUE) on the remote control unit.

0 to 9:

Directly select any page from 100 to 899 by using **0** to **9**.

/ :

Press  to increase the page number.

Press  to decrease the page number.

:

To display hidden information such as an answer to a quiz, press .

Press  again to hide the information.

:

To stop updating Teletext pages, press .

Press  again to release the hold mode.

:

Displays an Index page for the CEEFAX/FLOF format. Displays a TOP Over View page for the TOP format.

Note



- Before displaying the Teletext, return the screen to the single-screen mode.

Displaying subpages

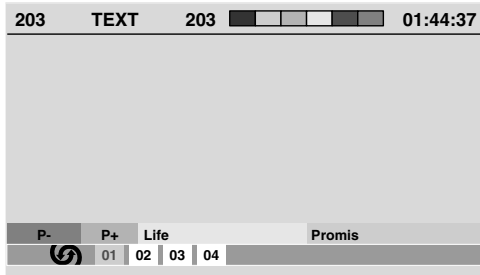

You can display several subpages as they are transmitted.



1 Press  to display Teletext.

- If you open a page containing subpages, the subpages are automatically displayed in sequence.
- 2 To quit automatic subpage change, press .**
- You can then manually change subpages by pressing .

 **Note**

- Pressing / causes the page to be changed and the subpage screen to disappear.
- Pressing  stops automatic subpage change and performs its respective button function.

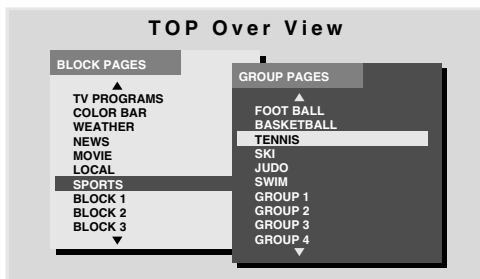

Displaying TOP Over View

When receiving TOP Teletext, you can read a TOP text overview.



1 Press  to display Teletext.

2 While receiving TOP Teletext, press  to display TOP Over View.

3 Press  and  to select the desired block or group pages, and then press ENTER.

Displaying subtitle pages

You can display several subtitles as they are transmitted.

1 Press  to display the subtitle.







Subtitle is updated by the information sent by the broadcasting station.

2 Press  again to access next available subtitle screen.

Chapter 13

Additional information

Troubleshooting



Problem	Possible solution
GENERAL	
<ul style="list-style-type: none"> • No power. • System cannot be switched on. 	<ul style="list-style-type: none"> • Is the power cord disconnected? (See page 18.) • Has  on the plasma television been turned on? (See page 20.) • Check if you pressed buttons 0 to 9 or  on the remote control unit. (See page 20.) • If the indicator on the system lights up red, press 0 to 9 or  on the remote control unit or STANDBY/ON on the plasma television.
<ul style="list-style-type: none"> • Power is suddenly turned off. 	<ul style="list-style-type: none"> • The system's internal temperature has increased. Remove any objects blocking vent or clean. (See page 15.) • Check the power control setting. (See page 35.) • Check the sleep timer setting. (See page 41.)
<ul style="list-style-type: none"> • The system cannot be operated. 	<ul style="list-style-type: none"> • External influences such as voltage malfunction, static electricity, etc., may cause improper operation. In this case, operate the system after unplugging the power cord and re-plugging it in after one or two minutes.
<ul style="list-style-type: none"> • Remote control unit does not operate. 	<ul style="list-style-type: none"> • Is the TV indicator on the remote control unit lighted? Press SELECT on the remote control unit to select the TV mode. • Are batteries inserted with polarity (+, -) aligned? (See page 19.) • Are batteries worn out? Replace with new batteries. (See page 19.) • Operate the remote control unit while pointing it toward the remote control sensor on the plasma television. (See page 19.) • Are you using it under strong or fluorescent lighting? • Is a fluorescent light illuminated to remote control sensor? • Check if any obstacles exist between the remote control unit and the remote control sensor.
<ul style="list-style-type: none"> • Panel sounds/noises. 	<ul style="list-style-type: none"> • Panel generated sounds—for example, fan motor noise, electrical circuit humming, glass panel buzzing—are normal operation of a phosphor-based matrix display. • When you change the Energy Save mode, you may notice a change in the panel sound. This is normal.
PICTURE/SOUND	
<ul style="list-style-type: none"> • Screen appears dark. 	<ul style="list-style-type: none"> • Check if any obstacles exist in front of the Room Light Sensor. (See pages 12 and 40.)
<ul style="list-style-type: none"> • No image and audio is presented. 	<ul style="list-style-type: none"> • Check if the input source for video or PC has been unintentionally selected although you want to watch a TV channel. (See page 21.) • Check if you have selected a channel blocked with Child Lock. (See page 27.) • Enter a password to temporarily cancel Child Lock. (See page 41.) • Check the cable connection with the antenna. (See page 17.) • Check the cable connection with the other equipment. (See pages 43 to 48.)
<ul style="list-style-type: none"> • No picture. 	<ul style="list-style-type: none"> • Is connection to other components correct? (See pages 43 to 48.) • Is a non-compatible PC signal being input? (See page 45.)
<ul style="list-style-type: none"> • Audio is output but no image is presented. 	<ul style="list-style-type: none"> • Check if you have selected "Picture Off" for Energy Save. With this option selected, the screen is deactivated: only sound is output. To restore the screen display, press any button other than ,  +/  - or  (See page 35).
<ul style="list-style-type: none"> • Images are presented but no audio is output. 	<ul style="list-style-type: none"> • Check if you have selected the minimum volume. (See page 21.) • Check that no headphones are connected. • Check that the sound is not muted. (See page 21.) • Check that the audio input is also connected. (See pages 43 to 45.) • Check the sound system selected for a TV channel where problems have occurred (see page 22). Reselect the correct sound system.
<ul style="list-style-type: none"> • Sound is reversed between the right and left speakers. • Sound is output from only a single speaker. 	<ul style="list-style-type: none"> • Check if the speaker cable connections have been reversed between the right and left or if the speaker cable from either speaker has been disconnected. (See page 13.) • Has the balance been correctly adjusted? (See page 34.)
<ul style="list-style-type: none"> • Picture is cut off. 	<ul style="list-style-type: none"> • Is the image position correct? (See page 37.) • Has the correct screen size been selected? (See page 38.)
<ul style="list-style-type: none"> • Strange color, light color, dark or color misalignment. 	<ul style="list-style-type: none"> • Adjust the picture tone. (See pages 29 to 32.) • Is the room too bright? The picture may look dark in a room that is too bright. • Check the color system setting. (See page 38.)

Problem	Possible solution
<ul style="list-style-type: none"> • After-image lag. 	<ul style="list-style-type: none"> • After displaying a still image or a very bright image for a certain period of time, if the screen is then switched to a darker scene, the previous image may appear as an after-image. • This can be rectified by playing a rather bright moving image for several minutes. However, displaying a still image for excessively long periods of time may cause permanent display deterioration. • To help eliminate after-image when it occurs, display the "Video Pattern" screen. (See page 41.)
<ul style="list-style-type: none"> • Brightness and color tone on both sides differ from those in the center in 4:3 mode. 	<ul style="list-style-type: none"> • If images in 4:3 mode or letterbox images are displayed for long periods or for shorter periods over several days, an after-image may remain due to burning. This is a characteristic of plasma televisions. • We recommend that you enjoy watching images in a full screen mode as much as possible. (See page 38.) • When watching images in 4:3 mode, we recommend you select "Auto" for the Side Mask setting. This adjusts the brightness of the gray side masks according to the brightness of the main image. (See page 40.)

HDMI Control

<ul style="list-style-type: none"> • HDMI Control functions do not operate. 	<ul style="list-style-type: none"> • Check if the connections are properly made between the plasma television and the device that supports the HDMI Control functions. (See page 57.) • HDMI Control may not operate properly if you do not use an HDMI cable that supports the HDMI 1.3 Specification. • Check if you have entered the settings properly for "HDMI Control Setting". (See page 59.) • Check if the settings for the HDMI Control functions are effective on the connected device(s). For details, refer to the operation manual that came with the device.
<ul style="list-style-type: none"> • No image and audio is presented. 	<ul style="list-style-type: none"> • Check if the connections are properly made between the plasma television and the device that supports the HDMI Control functions. (See page 57.) • Check if you have entered the settings properly for the HDMI Control Setting. (See page 59.)
<ul style="list-style-type: none"> • No picture. 	<ul style="list-style-type: none"> • Check if the connections are properly made between the plasma television and the device that supports the HDMI Control functions. (See page 57.) • Check if you have entered the settings properly for "HDMI Control Setting". (See page 59.) • When the image from a BD/DVD player or DVD recorder connected through an HDMI Control supported AV system is switched to display on sub screen in the 2-screen or picture-in-picture mode, the sub screen turns black without displaying any image.
<ul style="list-style-type: none"> • No sound. 	<ul style="list-style-type: none"> • Check if the connections are properly made between the plasma television and the device that supports the HDMI Control functions. (See page 57.) • Check if you have entered the settings properly for "HDMI Control Setting". (See page 59.)
<ul style="list-style-type: none"> • An error message "The device cannot be operated. Please check the connection." appears. 	<ul style="list-style-type: none"> • Check if the connections are properly made between the plasma television and the device that supports the HDMI Control functions. (See page 57.) • Check if you have entered the settings properly for "HDMI Control Setting". (See page 59.)

OTHER

<ul style="list-style-type: none"> • POWER ON indicator or STANDBY indicator is quickly flashing. 	<ul style="list-style-type: none"> • Internal protective circuits may have been activated. First turn  off on the plasma television, wait one minute or more, then switch the power on again by turning  on. If the indicator is still flashing, unplug the plasma television's power cord from the power outlet. Wait one to two minutes then plug in the plasma television again. If this does not solve the problem, contact a Pioneer Service Center or Pioneer Authorized Independent Service company. These are listed on your warranty card for each country or region.
<ul style="list-style-type: none"> • An external device connected to the USB port does not operate. 	<ul style="list-style-type: none"> • Check if the device is connectable to the display. (See page 49.) • Re-insert the USB cable. (See page 49.) • For connection, use a USB cable shorter than 5 m. (See page 49.) • Check if the USB cable is properly connected. (See page 49.) • First turn off  on the plasma television and then turn it on again in order to check if the external device works correctly. • Check if the external device works correctly after the USB device was restarted. • Check if the digital still camera is in the viewing mode. • Refer to the instruction manual for the digital still camera.
<ul style="list-style-type: none"> • Photo data stored in digital still cameras cannot be read through the USB interface. 	<ul style="list-style-type: none"> • Check if the device is connectable to the display. (See page 49.) • Check if the digital still camera turns on.

If the following error codes appear on the screen, check the corresponding items in the table.

Code	Message	Check
SD04 and SD11	Powering off. Internal temperature too high. Check temperature around PDP.	Check if the ambient temperature of the plasma television is high.
SD05	Internal protection circuit turns power off. Is there a short in the speaker cable?	Check the speaker cable connections between the plasma television and the speakers.

Signal assignments for 15-pin D-sub connector

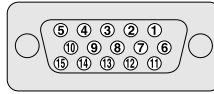

Pin No.	Signal assignment	Pin No.	Signal assignment
1	R	9	+5 V
2	G	10	GND (ground)
3	B	11	Not connected
4	Not connected	12	SDA
5	Not connected	13	HD
6	GND (ground)	14	VD
7	GND (ground)	15	SCL
8	GND (ground)		

Standard channel allocation selections for countries and regions

Region	Standard channel allocation	Region	Standard channel allocation
Taiwan	Air (US Type)*	Mexico	Air (US Type)*
Hong Kong	General	Chile	Air (US Type)*
Philippines	Air (US Type)*	Brazil	Air (US Type)*
Thailand	General	Australia	General
Malaysia	General	New Zealand	General
Singapore	General	Egypt	General
Indonesia	General	South Africa	General
Saudi Arabia	General	Colombia	Air (US Type)*
Israel	General	Peru	Air (US Type)*
Lebanon	General	Venezuela	Air (US Type)*
United Arab Emirates	General		

* When receiving signals from a cable TV company, select "Cable (US Type)" for "Channel Allocation". See *Setting up TV channels automatically* on page 26.

Specifications

Item		60" plasma television, model: PDP-LX608G	50" plasma television, model: PDP-LX508G
Number of pixels		1920 x 1080 pixels	
Audio amplifier		17 W + 17 W (1 kHz, 10 %, 6 Ω)	
Sound Effect		SRS FOCUS/SRS/SRS TruBass	
Power Requirements		110 V to 240 V AC, 50 Hz/60 Hz, 507 W (0.2 W Standby/110 V AC)	110 V to 240 V AC, 50 Hz/60 Hz, 417 W (0.2 W Standby/110 V AC)
Weight		55.0 kg (121.3 lbs.)	38.3 kg (84.4 lbs.)
Color System		PAL/SECAM/NTSC/4.43 NTSC/PAL-M/PAL-N	
TV Function	Receiving System	PAL: B/G, D/K, I SECAM: B/G, D/K NTSC: M/N	
	Tuner	VHF/UHF	44.25 MHz to 863.25 MHz
		CATV	Hyper-band, S1 ch to S41ch
	Auto Channel Preset	99 ch (General), 68 ch (Air, US Type), 125 ch (Cable, US Type), Auto Preset	
	Audio multiplex	NICAM/A2/BTSC System	
Terminals	Rear	INPUT 1	COMPONENT VIDEO in, S-VIDEO in, AV in
		INPUT 2	COMPONENT VIDEO in, S-VIDEO in, AV in
		INPUT 3	S-VIDEO in, AV in, HDMI in*1
		INPUT 4	HDMI in*1
		INPUT 5	HDMI in*1
		PC INPUT	Analog RGB, Audio in
		CONTROL OUT	1
		MONITOR OUT	AV out
		SUBWOOFER	Variable
		SPEAKERS	6 Ω to 16 Ω
		Antenna	75 Ω Din Type for VHF/UHF in
		Side	INPUT 6
	USB		USB in*2
	PHONES		16 Ω to 32 Ω recommended

*1 This conforms to HDMI1.3 and HDCP1.1. HDMI (High-Definition Multimedia Interface) is a digital interface that handles both video and audio using a single cable. HDCP (High-bandwidth Digital Content Protection) is a technology used to protect copyrighted digital contents that use the Digital Visual Interface (DVI).

*2 This conforms to USB1.1 and 2.0 specifications.

Design and specifications are subject to change without notice.

Trademarks

-  is a trademark of SRS Labs, Inc.
- WOW technology is incorporated under license from SRS Labs, Inc.
- This product includes FontAvenue® fonts licensed by NEC Corporation. FontAvenue is a registered trademark of NEC Corporation.
- DDC is a registered trademark of Video Electronics Standards Association.
- HDMI, the HDMI logo and High-Definition Multimedia Interface are trademarks or registered trademarks of HDMI Licensing LLC.
- The names of companies or institutions are trademarks or registered trademarks of the respective companies or institutions.

Dimensions
PDP-LX608G
Unit: mm

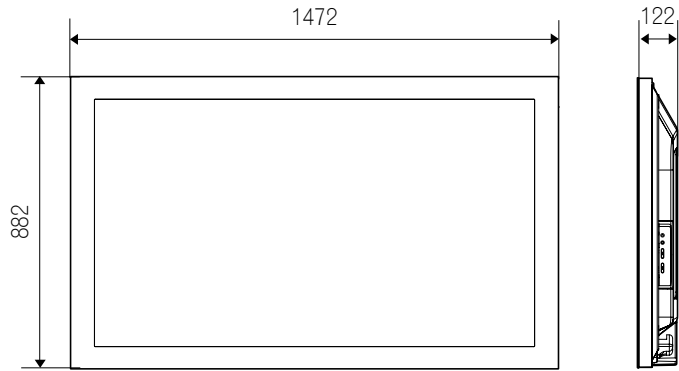

PDP-LX508G
Unit: mm

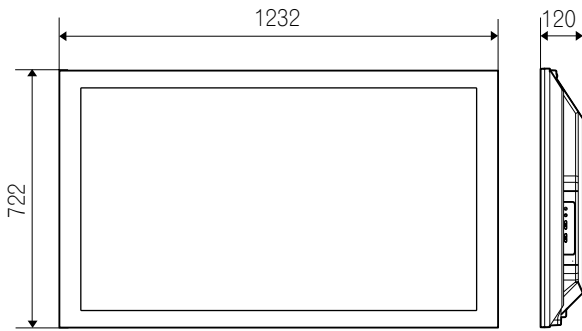

Para utilizar su televisor de plasma por un largo período de tiempo

Precauciones contra el quemado de la pantalla

Imagen retenida y quemado de la pantalla

Imagen retenida:

Cuando se visualizan caracteres, imágenes o imágenes de patrones fijos con luminancia muy alta en una pantalla de plasma, aunque se visualicen durante un período relativamente corto de tiempo, la imagen puede permanecer en la pantalla debido a la carga eléctrica residual del panel. Sin embargo, esto no es un fallo de funcionamiento. Esta imagen remanente puede eliminarse gradualmente mediante la visualización de imágenes en movimiento en la pantalla completa.

Quemado:

Cuando se visualizan imágenes como las que se han descrito anteriormente durante un largo período de tiempo continua o repetidamente, ocurre una diferencia entre la luminancia de la imagen visualizada continuamente y la de las otras partes de la pantalla, resultando en una imagen retenida en la pantalla debido al quemado. Tenga en cuenta que si este quemado ocurre, puede que sea difícil restaurar completamente la pantalla a su estado anterior al quemado. **También se debe tener en cuenta que este fenómeno tiende a ocurrir más fácilmente inmediatamente después de la compra del producto.**

Ejemplos de visualización susceptibles al quemado

- Si se visualizan programas digitales en un tamaño de pantalla de 4:3 repetidamente, el área de visualización normal, además de las bandas negras laterales de la pantalla, queda susceptible al quemado.
- Si se visualizan imágenes en tamaño de cine repetidamente en su tamaño original, el área de visualización normal, además de las bandas negras en las partes superior e inferior de la pantalla, queda susceptible al quemado.
- Si se visualizan programas con indicación de la hora o nombre de la estación en la pantalla durante un largo período de tiempo (o repetidamente), puede que los caracteres visualizados se quemen fácilmente en la pantalla.
- Si se visualizan imágenes de patrones fijos tales como las visualizaciones de computadoras o software de juegos durante un largo período de tiempo, puede que los patrones se quemen fácilmente en la pantalla.



Prevención del quemado

Se recomienda utilizar el televisor de plasma prestándose atención a los asuntos que se describen a continuación, particularmente cuando se utiliza el producto inmediatamente después de comprarlo, para evitar el quemado de la pantalla.

- Siempre que sea posible, evite utilizar el producto visualizando imágenes susceptibles al quemado como se ha descrito anteriormente.
- Utilice el producto con la función Orbiter configurada a "Modo 1" (⇒ consulte *Ajustes útiles: "Orbiter"*).
- Cuando **visualice programas** en un tamaño de pantalla de 4:3 o de cine, cambie el tamaño de pantalla con el mando a distancia para visualizar la imagen en pantalla completa. (Cambie el tamaño de pantalla a "PANORAMICA", por ejemplo, con el botón de tamaño de pantalla en el mando a distancia (⇒ consulte *Nombres de los componentes: "Mando a distancia"*)).
- Configure la función de detección de máscara lateral a "Encendido" (⇒ consulte *Ajustes útiles: "Detección de máscaras laterales"*).
- Cuando contemple en un tamaño de pantalla de 4:3, ajuste el brillo de las **máscaras laterales** que aparecen en los lados izquierdo y derecho de la pantalla a "Auto" en "Brillo sinc.". (⇒ consulte *Ajustes útiles: "Cambio del brillo en ambos lados de la pantalla (Máscara lateral)"*).
- Se recomienda reducir el brillo cuando se contemple con la función **Ahorro de energía** ajustada a "Modo1" (⇒ consulte *Configuración: "Ahorro de energía"*).

IMPORTANTE



La luz intermitente con el símbolo de punta de flecha dentro un triángulo equilátero. Está convenido para avisar al usuario de la presencia de "voltaje peligrosa" no aislada dentro el producto que podría constituir un peligro de choque eléctrico para las personas.

CAUTION

RISK OF ELECTRIC SHOCK
DO NOT OPEN



ATENCIÓN:
PARA PREVENIR EL PELIGRO DE CHOQUE ELÉCTRICO NO REMOVER LA TAPA NI LAS PARTES DENTRO NO UTILIZADAS, LLAMAR UNA PERSONA CUALIFICADA

El punto exclamativo dentro un triángulo equilátero convenido para avisar al usuario de la presencia de importantes instrucciones sobre el funcionamiento y la manutención en la libreta que acompaña el aparato.

D3-4-2-1-1_Sp

PRECAUCIÓN

El interruptor de la alimentación  de este aparato no corta por completo toda la alimentación de la toma de corriente de CA. Puesto que el cable de alimentación hace las funciones de dispositivo de desconexión de la corriente para el aparato, para desconectar toda la alimentación del aparato deberá desenchufar el cable de la toma de corriente de CA. Por lo tanto, asegúrese de instalar el aparato de modo que el cable de alimentación pueda desenchufarse con facilidad de la toma de corriente de CA en caso de un accidente. Para evitar correr el peligro de incendio, el cable de alimentación también deberá desenchufarse de la toma de corriente de CA cuando no se tenga la intención de utilizarlo durante mucho tiempo seguido (por ejemplo, antes de irse de vacaciones).

D3-4-2-2-2a_A_Sp

ADVERTENCIA

Este aparato no es impermeable. Para evitar el riesgo de incendio y de descargas eléctricas, no ponga ningún recipiente lleno de líquido (como pueda ser un vaso o un florero) cerca del aparato ni lo exponga a goteo, salpicaduras, lluvia o humedad.

D3-4-2-1-3_A_Sp

ADVERTENCIA

Antes de enchufar el aparato a la corriente, lea la sección siguiente con mucha atención.

La tensión de la red eléctrica es distinta según el país o región. Asegúrese de que la tensión de la alimentación de la localidad donde se proponga utilizar este aparato corresponda a la tensión necesaria (es decir, 230 V ó 120 V) indicada en el panel posterior.

D3-4-2-1-4_A_Sp

ADVERTENCIA

Este producto está provisto de una clavija de tres conductores con toma de tierra (puesta a tierra) cuya tercera patilla es la de toma de tierra. Esta clavija sólo se adapta en una toma de corriente del tipo de toma de tierra. Si no puede insertar la clavija en la toma de corriente, llame a un electricista profesional para que le reemplace la toma de corriente por otra con toma de tierra que sea adecuada. No elimine el dispositivo de seguridad de la clavija con toma de tierra.

D3-4-2-1-6_A_Sp

Entorno de funcionamiento

Temperatura y humedad del entorno de funcionamiento +0 °C a +40 °C (+32 °F a +104 °F); menos del 85 % de humedad relativa (rejillas de refrigeración no obstruidas) No instale este aparato en un lugar mal ventilado, ni en lugares expuestos a alta humedad o a la luz directa del sol (o de otra luz artificial potente).

D3-4-2-1-7c_A_Sp

Los símbolos siguientes se encuentran en la etiquetas fijadas al producto. Estos símbolos alertan a los usuarios y personal de servicio de este equipo acerca de cualquier condición potencialmente peligrosa.

ADVERTENCIA

Este símbolo se refiere a un peligro o actuación insegura que puede causar lesiones personales o daños a la propiedad.

PRECAUCIÓN

Este símbolo se refiere a un peligro o situación insegura que puede causar graves lesiones personales o la muerte.

ADVERTENCIA

Para evitar el peligro de incendio, no ponga nada con fuego encendido (como pueda ser una vela) encima del aparato.

D3-4-2-1-7a_A_Sp

PRECAUCIÓN PARA LA VENTILACIÓN

Cuando instale este aparato, asegúrese de dejar espacio en torno al mismo para la ventilación con el fin de mejorar la disipación de calor. Para el espacio mínimo requerido, consulte la página 15.

ADVERTENCIA

Las ranuras y aberturas de la caja del aparato sirven para su ventilación para poder asegurar un funcionamiento fiable del aparato y para protegerlo contra sobrecalentamiento. Para evitar el peligro de incendio, las aberturas nunca deberán taparse ni cubrirse con nada (como por ejemplo, periódicos, manteles, cortinas) ni ponerse en funcionamiento el aparato sobre una alfombra gruesas o una cama.

Botón STANDBY/ON

STANDBY: En el modo de espera, el flujo de alimentación principal se corta y la unidad no queda totalmente operacional.

Indicador STANDBY/ON: El indicador se enciende en rojo cuando la unidad está en el modo de espera y se enciende en azul cuando está en el modo de encendido.

Gracias por la adquisición de este producto Pioneer.

Lea completamente este manual de instrucciones para aprender a operar correctamente el aparato. Después de haber terminado la lectura de las instrucciones, guarde el manual en un lugar seguro para poderlo consultar en el futuro.

En algunos países o regiones, la forma de la clavija de alimentación y de la toma de corriente pueden ser diferentes de la mostrada en las ilustraciones de explicación. Sin embargo, el método de conexión y la operación del aparato son iguales.

Las ilustraciones que aparecen en este manual son para el modelo PDP-LX508G, a menos que se especifique de lo contrario.

Contenido

01 Información importante para el usuario	6	08 Configuración	26
02 Precauciones de seguridad	9	Configuración automática de los canales de TV	26
Precauciones relacionadas con la instalación	10	Configuración manual de los canales de TV	26
03 Accesorios suministrados	11	Reducción de ruido de vídeo	27
04 Nombres de los componentes	12	Configuración del bloqueo infantil	27
Televisor de plasma	12	Supresión de la distorsión de audio	27
Mando a distancia	14	Etiquetado de canales de TV	28
05 Preparación	15	Organización de los canales de TV predeterminados	28
Instalación del televisor de plasma	15	Configuración del idioma	28
Traslado del televisor de plasma	15	Selección AV	29
Prevención de caída del televisor de plasma	16	Ajustes de imagen básicos	29
Conexiones básicas	17	Ajustes de imagen avanzados	30
Preparación del mando a distancia	19	Comparación de los ajustes de imagen en la pantalla	33
Rango de operación del mando a distancia	19	Ajustes del sonido	34
06 Contemplación de TV	20	Escucha de audio de la pantalla secundaria con auriculares	34
Encendido	20	Control de la alimentación	35
Colocación del sistema en el modo de espera	20	09 Ajustes útiles	37
Cambio de canales	21	Cambio del modo de accionamiento vertical	
Cambio del volumen y sonido	21	(fuente de AV solamente)	37
Cambio del canal de audio de emisión	22	Ajuste de las posiciones de imagen	
Utilización de las funciones de multipantalla	22	(fuente de AV solamente)	37
Congelamiento de imágenes	23	Ajuste automático de las posiciones y reloj de las imágenes	
07 EL MENÚ PRINCIPAL	24	(fuente de PC solamente)	37
Resumen del MENÚ PRINCIPAL	24	Ajuste manual de las posiciones y reloj de las imágenes	
Utilización del MENÚ PRINCIPAL	25	(fuente de PC solamente)	38
		Configuración del sistema de color	38
		Selección de un modo de juego	38
		Selección manual de un tamaño de pantalla	38
		Selección automática de un tamaño de pantalla	39
		Detección de máscaras laterales	39
		Cambio del brillo en ambos lados de la pantalla	
		(Máscara lateral)	40
		Sensor de luz ambiental	40
		Regulación del LED azul	40
		Orbiter	40
		Patrón de vídeo	41
		Temporizador de apagado	41
		Utilización de una contraseña	41

10 Utilización con otros equipos43

Conexión de un sintonizador digital 43
Conexión de un reproductor DVD 43
Conexión de una videgrabadora 44
Conexión de una consola de videojuegos o una videocámara 44
Conexión de una computadora 45
Conexión de un amplificador/receptor de AV 45
Prevención de realimentación indeseable 45
Utilización de la entrada HDMI 46
Utilización de cables de control 48
Utilización de interfaz USB (función Home Gallery) 49
Control de otros equipos con el mando a distancia suministrado 51

11 Utilización del Control HDMI56

Utilización de las funciones del Control HDMI 56
Conexiones de Control HDMI 57
Configuración del Control HDMI 59
Utilización de los menús del Control HDMI 60

12 Utilización del teletexto61

Utilización de las funciones de teletexto 61
Operaciones básicas de teletexto 61

13 Información adicional63

Solución de problemas 63
Asignaciones de señales para el conector mini D-sub de 15 contactos 65
Selecciones de asignación de canal estándar para países y regiones 65
Especificaciones 66

Capítulo 1

Información importante para el usuario

Para disfrutar al máximo con este televisor de plasma PDP-LX608G/PDP-LX508G de Pioneer, lea primero cuidadosamente esta información.

Con el PDP-LX608G/PDP-LX508G de Pioneer, usted puede estar seguro de disponer de un televisor de plasma de alta calidad, larga duración y alta fiabilidad. Para lograr imágenes de una calidad excepcional, este televisor de plasma de Pioneer incorpora un diseño y una construcción de vanguardia, así como también una tecnología muy precisa y avanzada.

El PDP-LX608G/PDP-LX508G de Pioneer incorpora la más avanzada tecnología de filtro de color: Direct Color Filter. Esto mejora la reproducción de los colores y de la imagen de estos modelos en comparación con los modelos anteriores. También elimina la necesidad de poner un panel de vidrio físico en frente del panel de plasma, lo que fomenta el objetivo continuado de Pioneer de reducir la basura ambiental en los productos electrónicos de consumo, ahora durante el procesamiento de fabricación y en el futuro durante el procesamiento de reciclaje.

Durante el curso de su vida útil, la luminosidad del televisor de plasma PDP-LX608G/PDP-LX508G de Pioneer se reducirá muy lentamente, al igual que sucede con todas las pantallas basadas en fósforo (la pantalla de un televisor de tubo tradicional, por ejemplo). Para disfrutar de imágenes hermosas y brillantes en su televisor de plasma de Pioneer durante mucho tiempo, lea y siga cuidadosamente los consejos de utilización indicados a continuación:

Consejos para la utilización

Todas las pantallas basadas en fósforo (incluyendo los televisores de tubo convencional) pueden ser afectadas al mostrar imágenes estáticas durante un largo período de tiempo. Los televisores de plasma no son ninguna excepción. Los efectos de imagen residual y permanente en la pantalla pueden evitarse tomando algunas precauciones básicas. Siguiendo las recomendaciones listadas a continuación, usted podrá asegurar que su televisor de plasma dure más y ofrezca unos resultados más satisfactorios:

- Siempre que sea posible, evite visualizar frecuentemente la misma imagen o imágenes en movimiento virtualmente fijas (ej., imágenes de videojuegos con partes estáticas).
- No visualice teletexto durante un período de tiempo prolongado.
- Evite ver durante largos periodos de tiempo la visualización en pantalla correspondiente a un sintonizador digital, reproductor DVD, videograbadora y todos los demás componentes.
- Cuando utilice el modo de imagen fija de un televisor, videograbadora, reproductor DVD o cualquier otro componente, no visualice la misma imagen ni haga una pausa durante un largo período de tiempo.
- Las imágenes que tienen áreas muy brillantes y muy oscuras unas junto a otras no deberán visualizarse durante largos períodos de tiempo.
- Cuando visualice imágenes de juegos, se recomienda utilizar el modo "JUEGO" dentro de "Selección AV". Sin embargo, no utilice este modo durante largos períodos de tiempo.
- Después de jugar con una consola de videojuegos, visualizar la imagen de un PC o de visualizar cualquier imagen fija, lo mejor es ver una imagen en movimiento normal en la pantalla "PANORÁMICA" o "COMPLETA" durante un tiempo tres veces superior al que dura la imagen fija/en movimiento anterior.

- Después de utilizar el televisor de plasma, ponga siempre la pantalla en el modo "STANDBY".

Consejos para la instalación

El diseño del televisor de plasma PDP-LX608G/PDP-LX508G de Pioneer es muy delgado. Para garantizar la seguridad, tome las medidas apropiadas para montar o instalar el televisor de plasma de forma que no se caiga en el caso de producirse vibraciones o algún movimiento accidental.

Este producto deberá instalarse utilizando solamente las piezas y los accesorios diseñados por Pioneer. La utilización de accesorios que no sean el soporte o la ménsula de instalación de Pioneer puede ser la causa de que se produzcan inestabilidad y lesiones. Para realizar una instalación personalizada, consulte el concesionario a quien adquirió la unidad. Para garantizar una instalación correcta de la unidad, ésta deberá ser llevada a cabo por un experto con experiencia y bien cualificado. Pioneer no se hará responsable de los accidentes o daños causados al utilizar las piezas y los accesorios fabricados por otras compañías.

Para evitar fallos en el funcionamiento y recalentamientos, asegúrese de que los orificios de ventilación de la unidad principal no estén bloqueados al hacer la instalación, para asegurar así una salida del calor apropiada:

- Separe ligeramente la unidad de otros equipos, paredes, etc. Para el espacio mínimo requerido alrededor del aparato, consulte la página 15.
- No instale la unidad en espacios angostos donde la ventilación no sea apropiada.
- No tape la unidad con un paño, etc.
- Utilizando una aspiradora con su potencia de aspiración ajustada al mínimo, limpie el polvo acumulado en los orificios de ventilación de los lados y de la parte trasera de la unidad.
- No ponga el producto sobre una alfombra o manta.
- No deje el producto inclinado.
- No vuelva el producto al revés.

La utilización de la unidad sin la ventilación apropiada puede ser la causa de que la temperatura interna aumente y de que se produzca un fallo en el funcionamiento. Cuando la temperatura ambiental o interna supere cierto valor, la pantalla se apagará automáticamente para que se enfríen los componentes electrónicos internos y se impidan situaciones peligrosas.

Puede que se produzca un fallo en el funcionamiento debido a: un lugar de instalación inapropiado o a un ensamblaje, instalación, montaje o funcionamiento incorrectos de este producto, o a que se han hecho modificaciones en el mismo. Sin embargo, Pioneer no se hace responsable de los accidentes o fallos en el funcionamiento que se puedan producir.

Nota

A continuación se describen las características y efectos típicos de una pantalla de matriz basada en fósforo y, por lo tanto, no están cubiertos por las garantías limitadas del fabricante:

- Imágenes residuales permanentes en el fósforo del panel.
- La existencia de un número muy pequeño de celdas de luz inactivas.
- Sonidos generados por el panel como, por ejemplo: Ruido del motor del ventilador, y zumbido del circuito eléctrico/panel de vidrio.

 **Precaución**

- Pioneer no se hace responsable de los daños provenientes de la utilización incorrecta del producto por el usuario u otras personas, fallos de funcionamiento durante la utilización, problemas relacionados con otros componentes, y utilización del producto, excepto en los casos donde la compañía deba ser responsable.

Función de protección del televisor de plasma

Cuando imágenes fijas (como fotos e imágenes de computadoras) permanecen en la pantalla durante un período de tiempo prolongado, la pantalla se oscurece ligeramente. Esto ocurre porque la función de protección del televisor de plasma ajusta automáticamente el brillo para proteger la pantalla al detectar imágenes fijas y, por lo tanto, no indica un fallo de funcionamiento. La pantalla se oscurece cuando se detecta una imagen fija durante aproximadamente tres minutos.

Información de defecto de píxel

El televisor de plasma visualizan información utilizando píxeles. Los paneles de los televisores de plasma de Pioneer contienen un número muy grande de píxeles. (Dependiendo del tamaño del panel, más de 3,1 millones de píxeles en el caso de una pantalla de 50/60 pulgadas). Todos los paneles de visualización de Pioneer se fabrican utilizando un nivel muy alto de tecnología de ultra-precisión y pasan por un control de calidad individual.

En casos raros, puede que algunos píxeles queden permanentemente apagados, o encendidos, resultando en un píxel negro o de color permanentemente fijo en la pantalla.

Este efecto es común en todos los televisores de plasma, porque es una consecuencia de la tecnología.

Si los píxeles defectuosos están visibles en una distancia de visualización normal entre 2,5 metros y 3,5 metros mientras se ve una transmisión normal (o sea, no en una tarjeta de prueba, imagen fija o visualización en color simple), póngase en contacto con el revendedor.

Si, entretanto, sólo se puede verlos muy cerca o durante visualizaciones en color simples, esto se considera normal para esta tecnología.

Rayos infrarrojos

El televisor de plasma radia rayos infrarrojos debido a sus características. Dependiendo de cómo se está utilizando el televisor de plasma, los mandos a distancia de equipos próximos pueden afectarse adversamente, o teléfonos sin hilos que utilizan rayos infrarrojos pueden sufrir interferencias. Si esto es el caso, ponga el equipo en un lugar donde su sensor de mando a distancia no sea afectado.

Interferencia de radio

Aunque este producto satisfaga las especificaciones requeridas, ello emite una pequeña cantidad de ruido. Al poner equipos como radio AM, computadora o videograbadora cerca de este producto, tales equipos pueden sufrir interferencias. Si esto ocurre, ponga el equipo afectado lo más distante posible de este producto.

Sonido de accionamiento del televisor de plasma

La pantalla del televisor de plasma se compone de píxeles extremadamente finos y estos píxeles emiten luz de acuerdo con las señales de vídeo recibidas. Este principio puede hacerle oír un sonido de zumbido o zumbido del circuito eléctrico del televisor de plasma.

No fije ítems como etiquetas y cintas al producto

Esto puede causar la decoloración o arañazo de la caja.

Cuando no utilice el producto durante un largo período de tiempo

Si no utiliza el producto durante un largo período de tiempo, puede que las funciones del producto se afecten adversamente. Encienda y opere el producto ocasionalmente.

Condensación

La condensación puede formarse en la superficie o dentro del producto cuando se traslada el producto rápidamente de un lugar frío a un lugar caliente, o inmediatamente después que se encienda un calentador en una mañana de invierno, por ejemplo. Si hay condensación, no encienda el producto. Espere hasta que la condensación desaparezca. Utilizar el producto con condensación puede causar un fallo de funcionamiento.

Limpieza de la superficie de la pantalla

Cuando limpie la superficie de la pantalla, límpiela suavemente con el paño de limpieza seco suministrado.

 **Precaución**

Frotar la pantalla con mucha fuerza puede arañar la película especial de revestimiento de la superficie. Si limpiar suavemente con el paño seco no es suficiente para eliminar la suciedad, desenchufe el cable de alimentación de la toma de corriente y siga el procedimiento a continuación.

1. Empape un paño blando y no tratado en agua destilada. *Un paño "tratado" contiene pulimento y otras sustancias químicas, tales como en ciertos paños de limpieza de lentes disponibles comercialmente.*
2. Estruja el paño de modo que quede húmedo y no mojado. *Asegúrese de estrujarlo bien. Limpiar la superficie con un paño mojado puede permitir la penetración de agua en la unidad, causando daños.*
3. Limpie suavemente la superficie de la pantalla con un paño humedecido.
4. Limpie de nuevo la superficie utilizando el paño seco incluido con su panel para eliminar cualquier humedad restante y para prevenir rayas.

Limpieza de la superficie lustrosa de la caja frontal

Al limpiar la superficie lustrosa de la caja frontal, límpiela suavemente con un paño blando y seco, con el paño de limpieza suministrado, u otros paños similares (ej., algodón y franela). Si utiliza un paño polvoriento o áspero, se arañará la superficie del producto.

Limpieza de la caja

Al limpiar la caja de este producto, límpiela suavemente con un paño blanco y limpio (ej., algodón y franela). Si se utiliza un paño duro o polvoriento, o si se frota la caja con mucha fuerza, la superficie de la caja puede arañarse.

La caja de este producto está compuesta en su mayor parte de plástico. No utilice sustancias químicas como benzina o diluyentes para limpiar la caja. La utilización de estas sustancias químicas puede causar el deterioro de la calidad o extracción del revestimiento.

No exponga el producto a gases o fluidos volátiles como pesticida. No deje el producto quedarse en contacto con productos de caucho o vinilo durante un período de tiempo prolongado. El efecto del plastificante en el plástico puede causar el deterioro de la calidad o extracción del revestimiento.

Si se limpia la superficie de la caja con un paño mojado, las gotas de agua en la superficie pueden entrar en el producto, lo que podría causar un fallo de funcionamiento.

Asideros en la parte trasera del televisor de plasma

No retire los asideros de la parte trasera del televisor de plasma.

Al trasladar el televisor de plasma, pida ayuda a otra persona y utilice los asideros instalados en la parte trasera del televisor de plasma. No traslade el televisor de plasma agarrando sólo un asidero.

No utilice los asideros para colgar el producto cuando instale o traslade el producto, por ejemplo. No utilice los asideros para el propósito de evitar que el producto caiga.

Ruido del ventilador

La velocidad de rotación del motor del ventilador de enfriamiento aumenta cuando la temperatura ambiente del televisor de plasma se pone alta. Puede que oiga el sonido del motor del ventilador en este caso.

Para utilizar este producto por un largo período de tiempo

La función de ahorro de energía puede mantener la eficiencia de la pantalla por un largo período de tiempo. Se recomienda ajustar la función de ahorro de energía a "Modo 1" para mantener la eficiencia de la pantalla por un largo período de tiempo.



Precaución

Imagen remanente del panel

La visualización de las mismas imágenes, imágenes fijas por ejemplo, durante un largo período de tiempo puede causar el efecto de imagen remanente. Esto puede ocurrir en los dos casos siguientes.

Imagen remanente debida a carga eléctrica remanente

Cuando hay patrones de imagen en la pantalla con una luminancia de pico muy alto que duran más de un minuto, puede que se produzca imagen remanente debido a la carga eléctrica remanente. Las imágenes remanentes que quedan en la pantalla desaparecerán cuando se visualicen imágenes en movimiento. El tiempo que tardan en desaparecer las imágenes remanentes depende de la luminancia de las imágenes fijas y del tiempo que éstas han sido visualizadas.

Imagen remanente (imagen retenida) debido al quemado

Evite visualizar continuamente la misma imagen en el televisor de plasma durante largos períodos de tiempo.

Si se visualiza la misma imagen continuamente durante un largo período de tiempo, o por períodos de tiempo más cortos durante varios días, quedará una imagen remanente permanente en la pantalla debido a que se han quemado materiales fluorescentes. Es posible que tales imágenes se noten menos si luego se visualizan imágenes en movimiento, pero no desaparecerán continuamente.

Nota

- Para evitar daños del quemado de la pantalla, este televisor de plasma apagará automáticamente, transcurrido un tiempo de visualización de 5 a 10 minutos, todas aquellas imágenes fijas generadas por el propio sistema: la función Home Gallery y los elementos de la interfaz gráfica de usuario como, por ejemplo, MENÚ PRINCIPAL.
- Para evitar el quemado de la pantalla, la posición de visualización cambia automáticamente de forma imperceptible mientras se está viendo el televisor de plasma (consulte *Orbiter* en la página 40).

Prevención de daños desde el quemado de la pantalla

- Se recomienda disfrutar de la visualización de imágenes en pantalla completa, excepto cuando esto pueda resultar en violación de los derechos de autor (consulte la página 38).
- Ajuste la función de detección de máscaras laterales a "Encendido", para detectar las imágenes de alta definición en la relación de aspecto de 16:9 con máscaras laterales y añadir las máscaras laterales o visualizar la imagen en pantalla completa automáticamente, proporcionando así contramedidas más efectivas para el quemado de la pantalla (consulte *Detección de máscaras laterales* en la página 39).

Capítulo 2

Precauciones de seguridad

La electricidad se utiliza para realizar muchas funciones útiles, pero ésta también puede causar lesiones a las personas y daños en las propiedades si no se manipula correctamente. Este producto ha sido diseñado y fabricado dando la máxima prioridad a la seguridad. Sin embargo, si no se utiliza de la forma correcta puede producir descargas eléctricas y/o un incendio. Para impedir posibles peligros, siga las instrucciones siguientes cuando instale, utilice y limpie el producto. Para garantizar su seguridad y prolongar la duración de su producto, lea cuidadosamente las instrucciones siguientes antes de utilizarlo.

1. Lea las instrucciones - Antes de utilizar el producto deberán leerse y entenderse todas las instrucciones de funcionamiento.
2. Guarde este manual en un lugar seguro - Estas instrucciones de seguridad y operación deben guardarse en un lugar seguro para futuras consultas.
3. Observe las advertencias - Todas las advertencias del producto y de las instrucciones deberán seguirse al pie de la letra.
4. Siga las instrucciones - Deberán seguirse todas las instrucciones de operación.
5. Limpieza - Desenchufe el cable de alimentación de la toma de CA antes de limpiar el producto. Para limpiar el producto, utilice el paño de limpieza suministrado u otros paños blandos (ej., algodón, franela). No utilice productos de limpieza líquidos ni en aerosol.
6. Accesorios - No utilice accesorios que no hayan sido recomendados por el fabricante. La utilización de accesorios que no son adecuados puede causar accidentes.
7. Agua y humedad - No utilice el producto cerca del agua como, por ejemplo, una bañera, palangana, fregadero de cocina, lavadora, piscina y sótano húmedo.
8. Soporte - No coloque el producto en un carrito, soporte, trípode o mesa inestable. La colocación del producto en una base inestable puede ser la causa de que el producto se caiga, lo que podría causar lesiones graves a personas y también daños al producto. Utilice solamente un carrito, soporte, trípode, ménsula o mesa recomendado por el fabricante o vendido junto con el producto. Cuando coloque el producto en una pared, asegúrese de seguir las instrucciones del fabricante. Utilice solamente el hardware de montaje recomendado por el fabricante.
9. Cuando traslade el producto colocado en un carrito, éste deberá moverse con el máximo cuidado. Las paradas repentinas, la fuerza excesiva y la superficie del suelo irregular pueden ser la causa de que el producto caiga del carrito.



10. Ventilación - Los orificios de ventilación y otras aberturas de la caja han sido diseñados para ventilar el producto. No cubra ni bloquee estos orificios de ventilación y aberturas porque la falta de ventilación puede causar recalentamiento y/o reducir la duración del producto. No coloque el producto en una cama, sofá, alfombra u otra superficie similar porque las aberturas de ventilación podrán quedar bloqueadas. Este producto no ha sido diseñado para ser empotrado; no lo coloque en un lugar cerrado como, por ejemplo, un mueble librería o estantería a menos que disponga de la ventilación apropiada o se sigan las instrucciones del fabricante.
11. Fuente de alimentación - Este producto deberá funcionar con la fuente de alimentación especificada en la etiqueta de especificaciones. Si no está seguro acerca del tipo de alimentación utilizado en su hogar, consulte su concesionario o a la compañía abastecedora de electricidad de su localidad.

12. Protección del cable de alimentación - Los cables de alimentación deberán instalarse correctamente para evitar que los pisen las personas o que puedan colocarse objetos pesados encima de ellos. Compruebe los cables en las clavijas de alimentación y donde se enchufan al producto.
13. El panel de plasma utilizado en este producto está hecho de cristal. Por lo tanto, podrá romperse cuando el producto se caiga o reciba un impacto fuerte. En el caso de que se rompa el televisor de plasma, tenga cuidado para no herirse con las piezas de cristal rotas.
14. Sobrecarga - No sobrecargue las tomas de CA ni los cables de prolongación. La sobrecarga puede causar un incendio o una descarga eléctrica.
15. Entrada de objetos y líquidos - No inserte nunca un objeto en el producto a través de los orificios de ventilación o aberturas. Por el interior del producto circula alta tensión, y la inserción de un objeto puede causar una descarga eléctrica y/o un cortocircuito en las piezas internas. Por la misma razón, no derrame agua o líquidos en el interior del producto.
16. Trabajo de servicio - No intente realizar usted mismo ningún trabajo de servicio en el producto. Quitar las cubiertas puede exponerle a una tensión alta y a otras condiciones peligrosas. Para realizar trabajos de servicio, póngase en contacto con personal de servicio cualificado.
17. Reparaciones - Si se produce cualquiera de las condiciones indicadas a continuación, desenchufe el cable de alimentación de la toma de CA y solicite al personal de servicio cualificado que lleve a cabo las reparaciones.
 - a. Cuando el cable de alimentación o su clavija estén estropeados.
 - b. Cuando se derrame líquidos en el producto o hayan caído objetos en su interior.
 - c. Cuando el producto haya estado expuesto a la lluvia o al agua.
 - d. Cuando el producto no funcione correctamente como se describe en las instrucciones de operación.

No toque otros controles que no sean los descritos en las instrucciones de operación. El ajuste incorrecto de los controles que no se describen en las instrucciones puede causar daños, que a menudo requieren el trabajo exhaustivo de un técnico cualificado.

 - e. Cuando el producto se haya caído o estropeado.
 - f. Cuando el producto muestre una condición anormal. Cualquier anomalía que se note en el producto indicará que éste necesita ser reparado.
18. Piezas de reemplazo - En el caso de que el producto necesite piezas de reemplazo, asegúrese de que el personal de servicio utilice las piezas especificadas por el fabricante, o aquellas que tengan las mismas características y rendimiento que las piezas originales. La utilización de piezas no autorizadas puede causar un incendio, descarga eléctrica y/o otros peligros.

19. Comprobaciones de seguridad - Al finalizar el trabajo de servicio o el trabajo de reparación, pida al técnico de servicio que realice comprobaciones de seguridad para asegurar que el producto se encuentre en condiciones de funcionamiento apropiadas.
20. Montaje en pared o techo - Cuando monte el producto en una pared o en el techo, asegúrese de instalarlo según el método recomendado por el fabricante.
21. Fuentes de calor - Mantenga el producto alejado de las fuentes de calor tales como radiadores, estufas y otros productos que generen calor (incluyendo amplificadores).
22. Desenchufe el cable de alimentación de la toma de CA antes de instalar los altavoces.
23. No exponga nunca el televisor de plasma a impactos fuertes como, por ejemplo, chocándolo contra otros objetos. La pantalla puede romperse, lo que podría causar un incendio o lesiones personales.
24. No exponga el televisor de plasma a la luz directa del sol por un largo período de tiempo. Las características ópticas del panel de protección frontal cambiarán, lo que causará la decoloración o alabeo del panel.
25. El televisor de plasma pesa aproximadamente 55,0 kg para el PDP-LX608G y aproximadamente 38,3 kg para el PDP-LX508G. Como el producto tiene una profundidad pequeña y es inestable, desempaquete, traslade e instale el producto con por lo menos una persona más y utilice los asideros.

Precauciones relacionadas con la instalación

Observe las precauciones siguientes cuando instale con cualesquiera ítems como el soporte opcional.

Cuando utilice el soporte opcional, ménsulas o componentes equivalentes

Solicite la instalación a su revendedor.

Asegúrese de utilizar los pernos suministrados.

Para los detalles, consulte el manual de instrucciones que acompaña el soporte opcional (o componentes equivalentes).

Cuando utilice otros componentes

Consulte su revendedor.

Los agujeros de montaje siguientes pueden utilizarse para la instalación:

Vista trasera (PDP-LX608G)

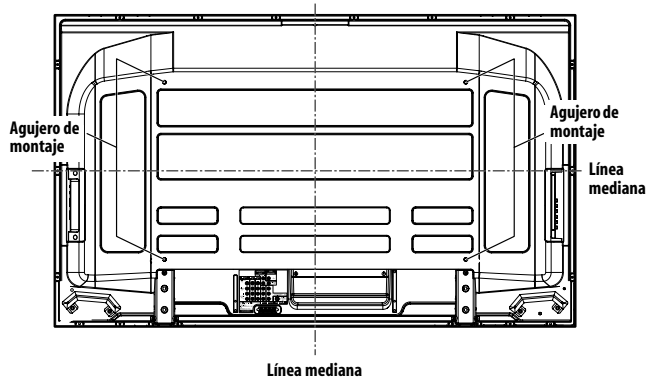

Vista trasera (PDP-LX508G)

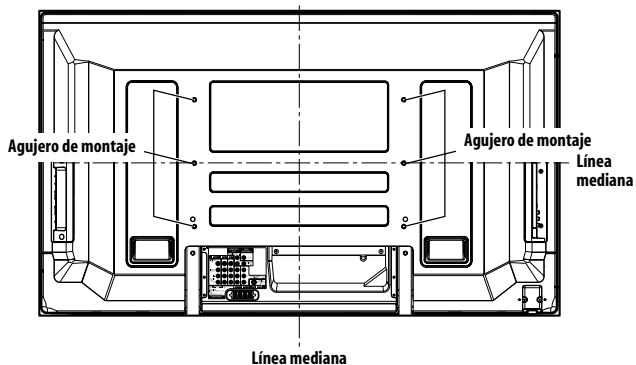

Vista lateral

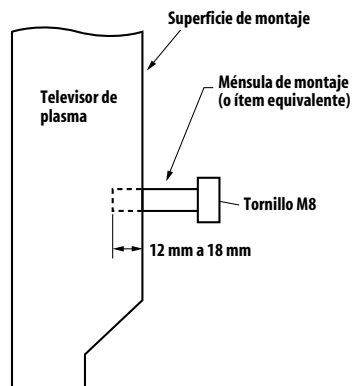

Precaución

- Asegúrese de utilizar cuatro o más agujeros de montaje simétricos a las líneas medianas vertical y horizontal.
- Utilice tornillos M8, de 12 mm a 18 mm de profundidad desde la superficie de montaje del televisor de plasma. Vea la vista lateral arriba.
- Tenga cuidado de no bloquear la abertura de ventilación en la parte trasera del televisor de plasma.
- Asegúrese de instalar el televisor de plasma en una superficie plana, porque contiene un cristal.
- Los agujeros de tornillo diferentes de los indicados en las ilustraciones de la izquierda se utilizan solamente para los productos especificados. No los utilice nunca para el montaje de productos no especificados.
- No monte ni extraiga el televisor de plasma, en o desde el soporte, con los altavoces instalados.

Nota

- Recomendamos fuertemente que utilice los productos de montaje opcionales de Pioneer.
- Pioneer no se hace responsable de cualesquier lesiones personales o daños del producto resultantes de la utilización de componentes de montaje diferentes de los productos opcionales de Pioneer.

Capítulo 3 Accesorios suministrados

Compruebe que todos los siguientes accesorios estén en la caja.

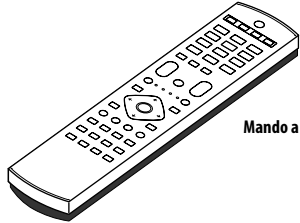

Mando a distancia

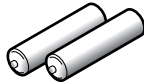

Pilas de tamaño AA x 2
(para mando a distancia)

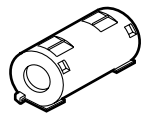

Núcleo de ferrita



Enlace de cable
(para núcleo de ferrita)

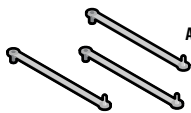

Abrazaderas rápidas x 3

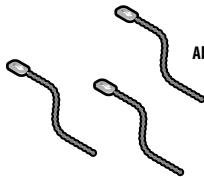

Abrazaderas de cuentas x 3

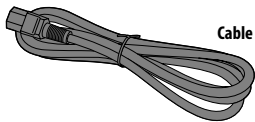

Cable de alimentación *1

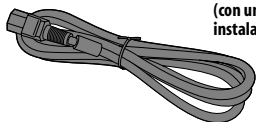

Cable de alimentación
(con un núcleo de ferrita
instalado)*1

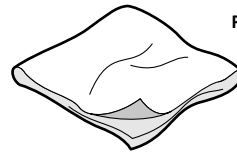

Paño de limpieza



Hoja de posición de los terminales
(para uso cuando se monta el televisor de plasma en la pared)
(PDP-LX608G solamente)

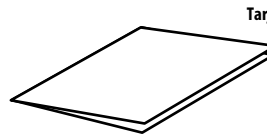

Tarjeta de garantía

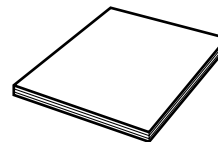

Manual de instrucciones

*1 Se suministra uno de los cables de alimentación dependiendo del país.

Capítulo 4

Nombres de los componentes

Televisor de plasma

(Parte frontal)

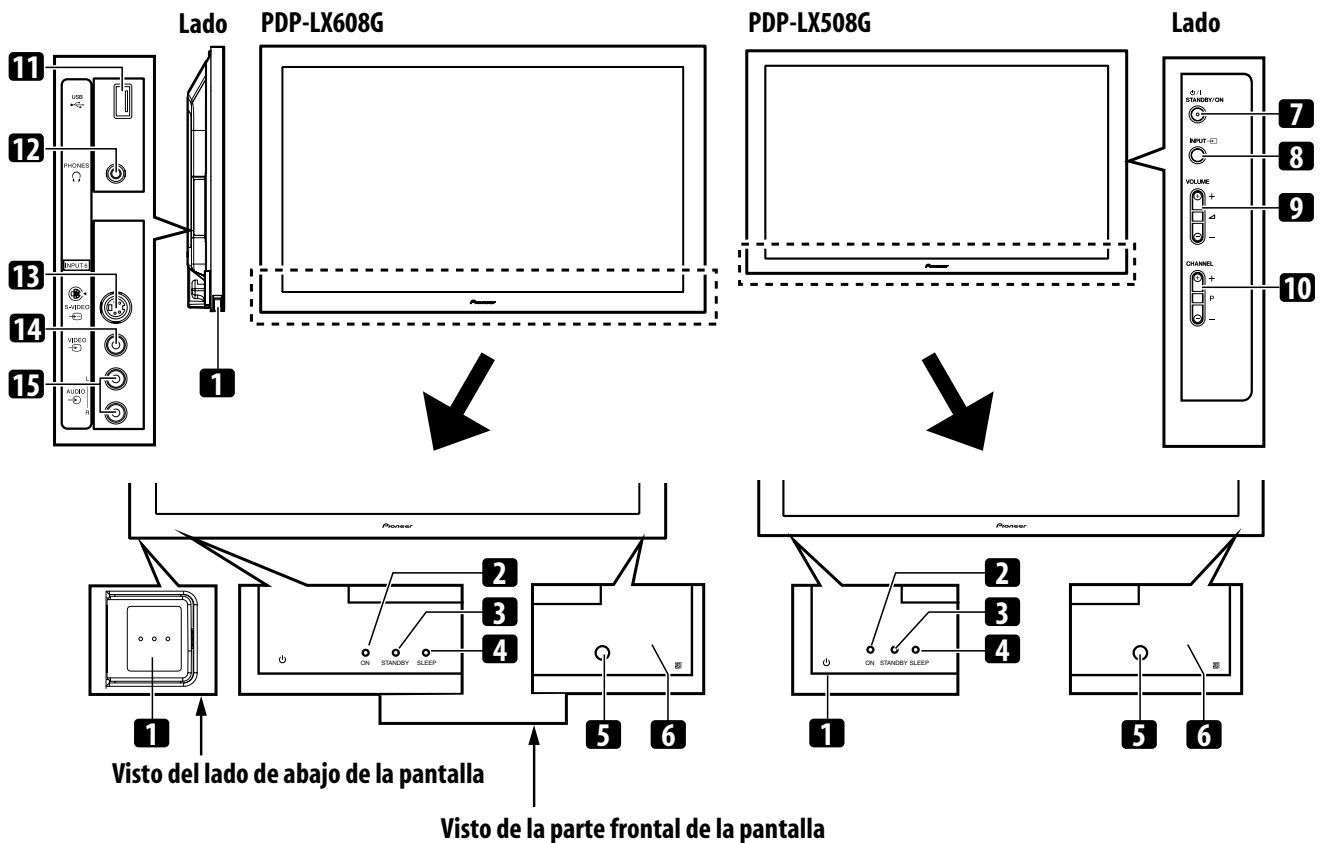

Los terminales en los paneles laterales son comunes a los modelos PDP-LX608G y PDP-LX508G.

- | | |
|--|--|
| <p>1 Botón ϕ (Este botón se ubica en la parte inferior del panel lateral del televisor de plasma para el modelo PDP-LX608G, y en la parte inferior del panel trasero para el modelo PDP-LX508G. (Vea 1 en la página 13.) Si se desactiva el botón, la alimentación no se conectará aún cuando se pulse ϕ, 0 a 9 en el mando a distancia o STANDBY/ON en el televisor de plasma. Para encender el producto, pulse ϕ. (También puede deslizar ϕ hacia arriba para el PDP-LX608G.))</p> <p>2 Indicador POWER ON</p> <p>3 Indicador STANDBY</p> <p>4 Indicador SLEEP</p> | <p>5 Sensor de luz ambiental</p> <p>6 Sensor del mando a distancia</p> <p>7 Botón STANDBY/ON</p> <p>8 Botón INPUT</p> <p>9 Botones VOLUME +/-</p> <p>10 Botones CHANNEL +/-</p> <p>11 Puerto USB</p> <p>12 Terminal de salida PHONES (auriculares)</p> <p>13 Terminal INPUT 6 (S-VIDEO)</p> <p>14 Terminal INPUT 6 (VIDEO)</p> <p>15 Terminales INPUT 6 (AUDIO)</p> |
|--|--|

Televisor de plasma

(Parte trasera)

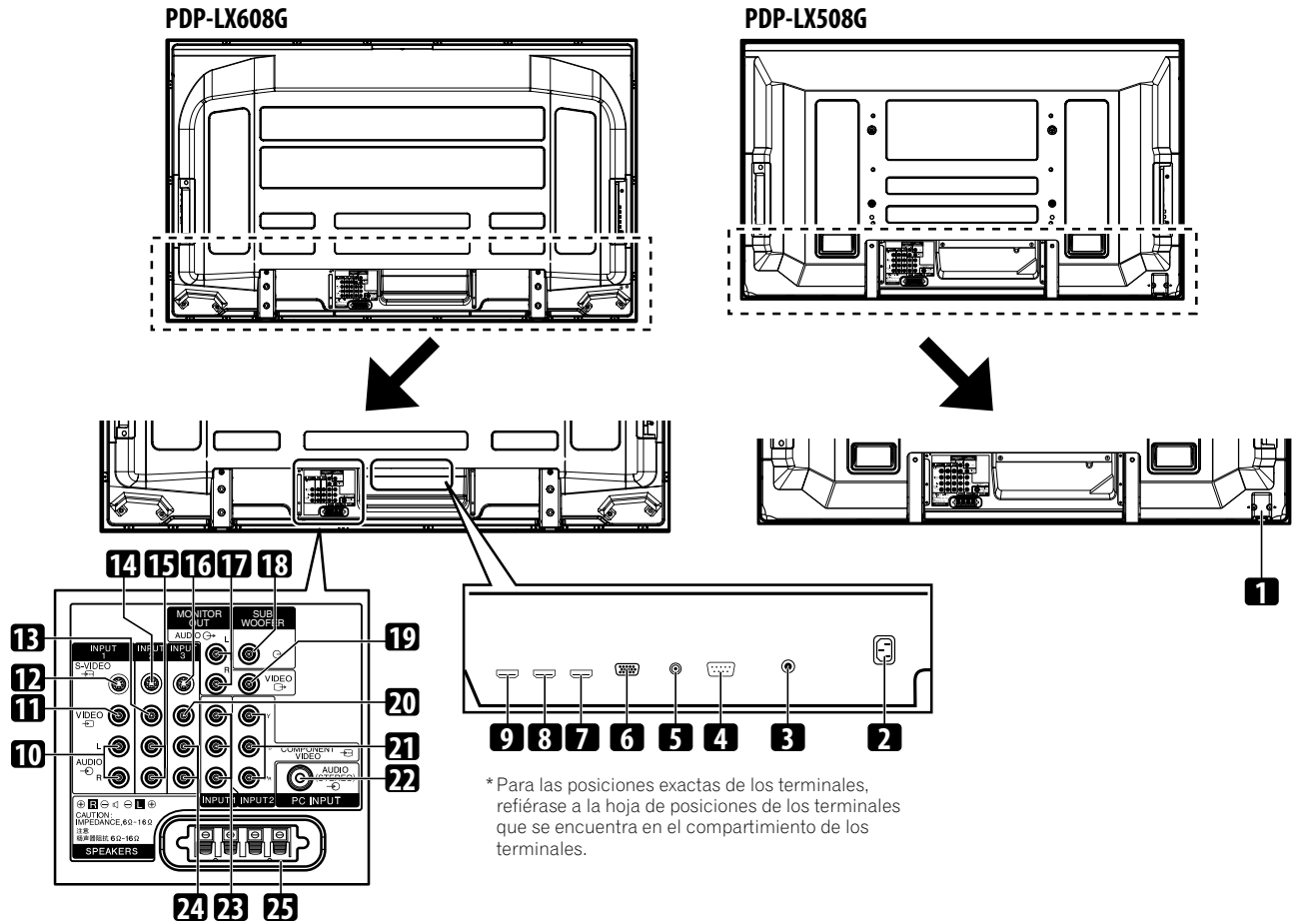

Los terminales en el panel trasero son comunes a los modelos PDP-LX608G y PDP-LX508G.

- 1 Botón ϕ
- 2 Terminal AC IN
- 3 Terminal de entrada ANT (antena)
- 4 Terminal RS-232C (se utiliza para la configuración de fábrica)
- 5 Terminal CONTROL OUT (soporta **SR+**)
- 6 Terminal PC INPUT (analog RGB)
- 7 Terminal INPUT 5 (HDMI)
- 8 Terminal INPUT 4 (HDMI)
- 9 Terminal INPUT 3 (HDMI)
- 10 Terimnales INPUT 1 (AUDIO L, R)
- 11 Terminal INPUT 1 (VIDEO)
- 12 Terminal INPUT 1 (S-VIDEO)
- 13 Terminal INPUT 2 (VIDEO)
- 14 Terminal INPUT 2 (S-VIDEO)
- 15 Terimnales INPUT 2 (AUDIO L, R)
- 16 Terminal INPUT 3 (S-VIDEO)
- 17 Terminales MONITOR OUT (AUDIO L, R)
- 18 Terminal de salida SUBWOOFER
- 19 Terminal MONITOR OUT (VIDEO)
- 20 Terminal INPUT 3 (VIDEO)
- 21 Terminales INPUT 2 (COMPONENT VIDEO: Y, P_B, P_R)
- 22 Terminal PC INPUT (AUDIO (STEREO))
- 23 Terminales INPUT 1 (COMPONENT VIDEO: Y, P_B, P_R)
- 24 Terimnales INPUT 3 (AUDIO L, R)
- 25 Terminales SPEAKERS L, R

Mando a distancia

En esta sección se describen las funciones de los botones que se encuentran disponibles cuando el modo TV ha sido seleccionado con el botón **SELECT**. Para los botones para controlar otros equipos, consulte *Control de otros equipos con el mando a distancia suministrado* a partir de la página 51.

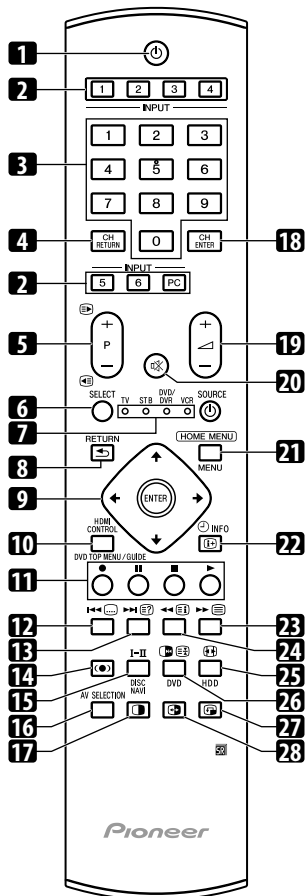

- 1 : Conecta la alimentación del televisor de plasma o lo pone en el modo de espera.
- 2 **INPUT**: Selecciona una fuente de entrada ("ENTRADA 1", "ENTRADA 2", "ENTRADA 3", "ENTRADA 4", "ENTRADA 5", "ENTRADA 6" o "PC")
- 3 **0 a 9**: Modo de entrada de TV/equipo externo: Selecciona un canal.
Modo de teletexto: Selecciona una página.
Enciende el televisor cuando el indicador STANDBY está encendido en rojo.
- 4 **CH RETURN**: Vuelve al canal seleccionado anteriormente.
- 5 **P+ / P-**: Modo de entrada de TV/equipo externo: Selecciona un canal.
 / : Modo de teletexto: Selecciona una página.
- 6 **SELECT**: Cambia la selección entre TV, STB, DVD/DVR y VCR, de modo que pueda controlar otros equipos conectados, utilizando el mando a distancia suministrado.
- 7 **TV, STB, DVD/DVR, VCR**: Estos indicadores muestran la selección actual y el estado cuando se controla otro equipo conectado con el mando a distancia suministrado.
- 8 **RETURN**: Restaura la pantalla del menú anterior.
- 9 : Selecciona un ítem deseado en la pantalla de configuración.
- ENTER**: Ejecuta un comando.
- 10 **HDMI CONTROL**: Visualiza el menú de control HDMI.
- 11 **Color (ROJO/VERDE/AMARILLO/AZUL)**: Modo de teletexto: Selecciona una página.
- 12 : Salta a la página de subtítulos de teletexto.
- 13 : Visualiza caracteres ocultos.
- 14 : Utilice para seleccionar un modo de efecto de sonido.
- 15 **I-II**: Ajusta el modo múltiple de sonido.
- 16 **AV SELECTION**: Selecciona las configuraciones de audio y vídeo. (Fuente de AV: ÓPTIMO, ESTÁNDAR, DINÁMICO, PELÍCULA, JUEGO, DEPORTE, USUARIO. Fuente de PC: ESTÁNDAR, USUARIO.)
- 17 : Pulse para seleccionar el modo de 2 pantallas, imagen-en-imagen o pantalla simple.
- 18 **CH ENTER**: Ejecuta una selección de canal por los botones numéricos.
- 19 : Ajusta el volumen.
- 20 : Silencia el sonido.
- 21 **HOME MENU**: Modo de entrada de TV/equipo externo: Visualiza la pantalla del MENÚ PRINCIPAL.
- 22 **INFO**: Modo de entrada de TV/equipo externo: Visualiza la información de canal.
- 23 : Selecciona el modo de teletexto (Todas las imágenes de TV, todas las imágenes de TEXTO, imágenes de TV/TEXTO).
- 24 : Modo de teletexto: Visualiza una página de índice para el formato CEEFAX/FLOF.
- 25 : Modo de entrada de TV/equipo externo: Selecciona el tamaño de la pantalla.
- 26 : Modo de entrada de TV/equipo externo: Congela un fotograma de una imagen en movimiento. Pulse de nuevo para cancelar la función.
: Modo de teletexto: Detiene la actualización de páginas de teletexto. Pulse de nuevo para cancelar el modo de retención.
- 27 : Desplaza la posición de la pantalla secundaria en el modo de imagen-en-imagen.
- 28 : Intercambia entre las pantallas principal y secundaria en el modo de imagen-en-imagen o de 2 pantallas.

Nota

- Cuando utilice el mando a distancia, apúntelo al televisor de plasma.

Capítulo 5

Preparación

Instalación del televisor de plasma

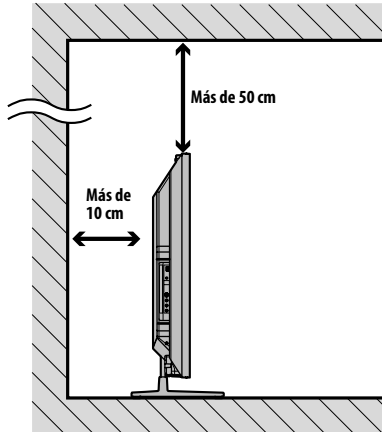

Ubicación

- Evite la luz directa del sol. Mantenga la ventilación adecuada.



Precaución

- Si no deja espacio suficiente sobre el televisor de plasma, éste no recibirá la ventilación adecuada y no funcionará correctamente.
- Pioneer no se hará responsable por accidentes o daños causados por una instalación o estabilización inadecuada, operación incorrecta, modificación o desastres naturales.



Nota

- Permita un espacio suficiente alrededor de las partes superior y trasera al instalar, para asegurar la ventilación alrededor de la parte trasera.
- Asegúrese de instalar el televisor de plasma en una ubicación plana y estable.

Utilización del soporte Pioneer opcional

Para los detalles de la instalación, consulte el manual de instrucciones suministrado con el soporte.

Utilización de los altavoces Pioneer opcionales

Para los detalles de la instalación, consulte el manual de instrucciones suministrado con los altavoces.

Traslado del televisor de plasma

Cuando instale en una estantería, etc., sostenga el televisor de plasma como se muestra a continuación. Como el televisor de plasma es pesado, asegúrese de pedir la ayuda a otra persona al trasladarlo.

(Para PDP-LX608G)

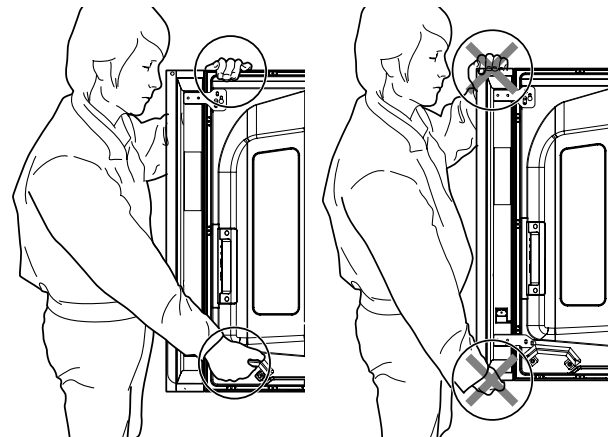

(Para PDP-LX508G)

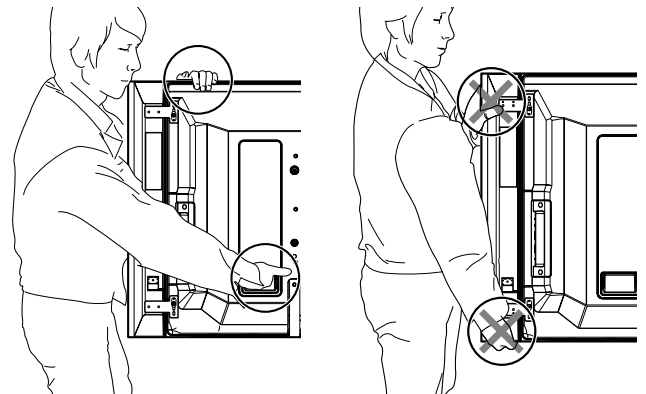

Nota

- No utilice el altavoz para soportar el peso del televisor de plasma.
- No sostenga el televisor de plasma por los accesorios de montaje de altavoz.

Prevención de caída del televisor de plasma

Después de instalar el soporte, asegúrese de tener especial cuidado para asegurar que el televisor de plasma no caiga y se estabilice en la pared y en la estantería.

Estabilización en una mesa o estantería

Estabilice el televisor de plasma como se muestra en el diagrama utilizando las abrazaderas de plástico y tornillos suministrados con el soporte opcional.

Nota

- Para estabilizar el televisor de plasma en una mesa o estantería, utilice tornillos con un diámetro nominal de 4 mm y con por lo menos 20 mm de largo.

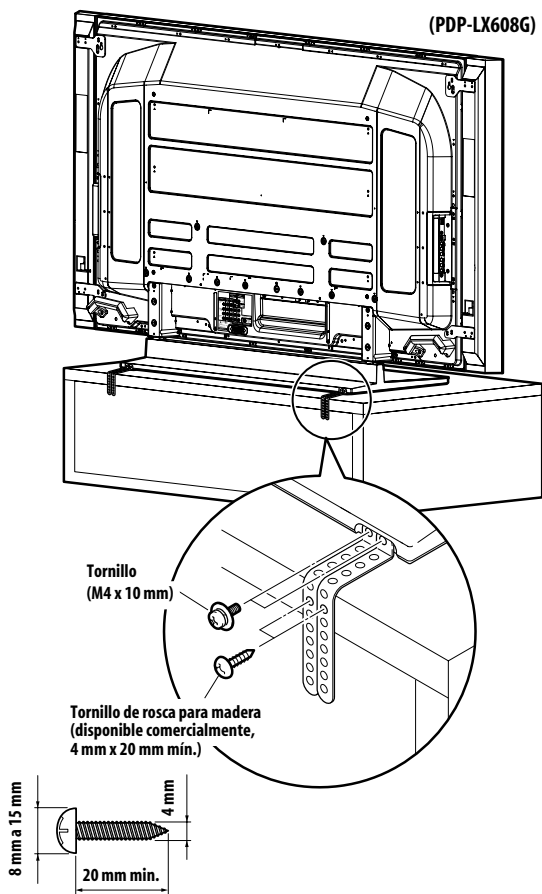

Taladre un agujero en el medio del lado trasero del tablero antes de utilizar un tornillo de rosca para madera. Realice este trabajo de la misma manera en los lados izquierdo y derecho.

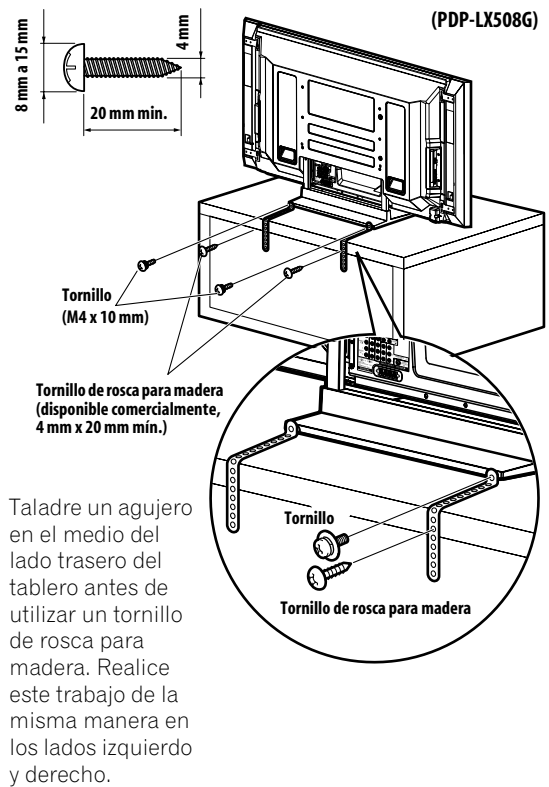

Utilización de una pared para la estabilización

1 Instale los pernos (ganchos) de prevención de caída en el televisor de plasma.

2 Utilice cuerdas fuertes para estabilizarlo apropiada y firmemente en una pared, pilar u otro elemento robusto.

Realice este trabajo de la misma manera en los lados izquierdo y derecho.

Utilice ganchos, cuerdas y accesorios que se encuentran disponibles en el comercio. Gancho recomendado: Diámetro nominal de 8 mm y largo de 12 a 18 mm.

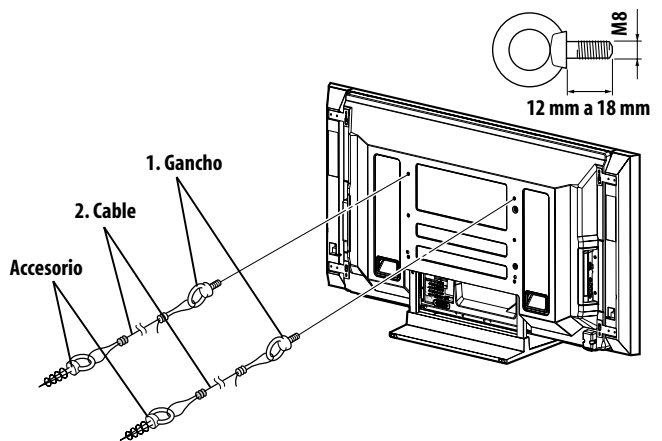

Precaución

- Siempre se debe utilizar una mesa o estantería con una resistencia adecuada para soportar el televisor de plasma. Dejar de hacer esto podría resultar en lesiones personales y daños físicos.
- Al instalar el televisor de plasma, tome las medidas de seguridad necesarias para evitar que el televisor caiga o se vuelque en caso de emergencias, como en terremotos o accidentes.
- Si no toma estas precauciones, el televisor de plasma podría caer y causar lesiones.
- Los tornillos, ganchos, cuerdas y otros accesorios que se utilicen para fijar el televisor de plasma para prevenir que se vuelque varían de acuerdo con la composición y espesor de la superficie donde se instala el televisor.
- Seleccione los tornillos, ganchos, cuerdas y otros accesorios adecuados después de inspeccionar la superficie cuidadosamente para determinar su espesor y composición, y después de consultar un instalador profesional si fuese necesario.

Conexiones básicas

Conexión de la antena

Para disfrutar de una imagen clara, utilice una antena exterior. A continuación se explica brevemente los tipos de conexiones que se utilizan para un cable coaxial.

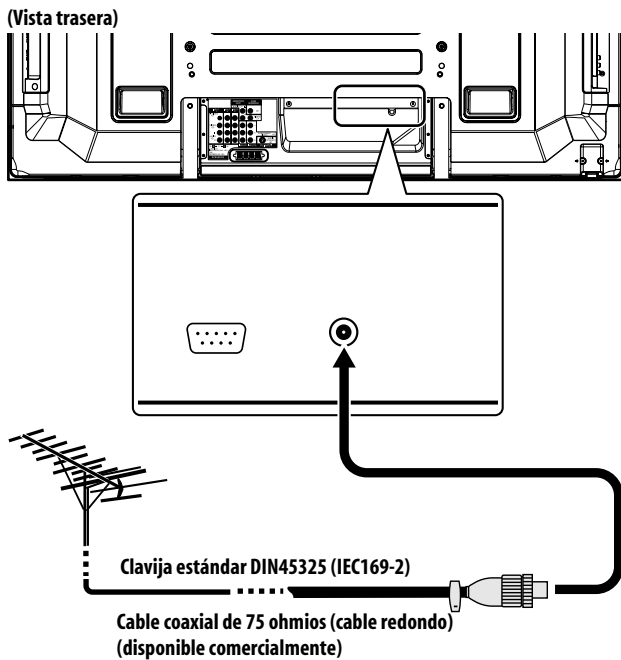

- Conecte el cable coaxial de 75 ohmios (disponible comercialmente) al terminal ANT IN (entrada de antena).

Cable de antena (disponible comercialmente)



Si su antena exterior utiliza un cable coaxial de 75 ohmios con una clavija estándar DIN45325 (IEC169-2), enchúfela al terminal de antena en la parte trasera del televisor de plasma.

Nota

- Si la antena no está conectada correctamente, puede que la calidad de recepción no sea buena. Si las imágenes no se visualizan correctamente, verifique si la conexión de la antena está correcta o no.

Encaminamiento de los cables

Utilice las abrazaderas rápidas como sea necesario para encaminar los cables de conexión. Los diagramas a continuación muestran la ubicación de los agujeros en la parte trasera de la pantalla.

PDP-LX608G (Vista trasera)

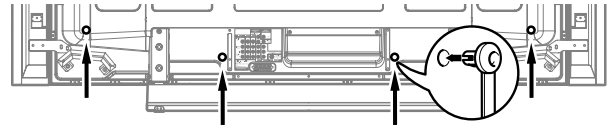

PDP-LX508G (Vista trasera)

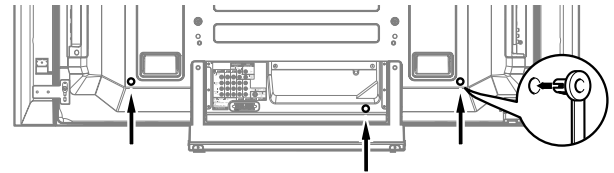

Fijación y extracción de las abrazaderas rápidas

Inserte [1] en el agujero apropiado en la parte trasera del televisor de plasma, y meta [2] en la parte trasera de [1] para fijar la abrazadera.

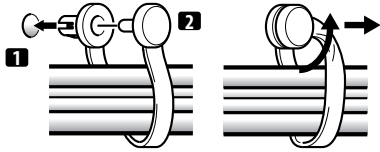

- Las abrazaderas rápidas están diseñadas para que no se deshagan fácilmente una vez que estén en posición. Por lo tanto, fíjelas cuidadosamente.
- Utilice alicates para girar la abrazadera 90°, tirándola hacia fuera. La abrazadera puede deteriorarse con el paso del tiempo y estropearse si se retira.
- Tenga cuidado en no sujetar ningún cabo de conexión a esfuerzos.

Nota

- Utilice las abrazaderas rápidas como sea necesario.

Ordenación de los cables de altavoz

Utilice las abrazaderas de cuentas suministradas como sea necesario para ordenar los cables de altavoz.

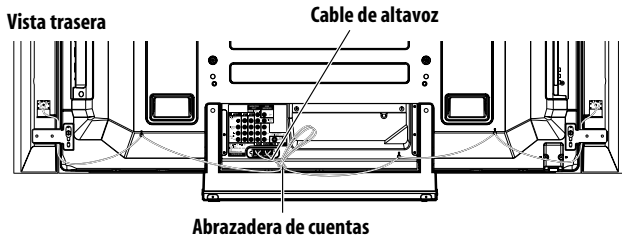

Fijación del núcleo de ferrita

(cuando un núcleo de ferrita no está instalado)

Para ayudar la prevención contra ruidos, fije el núcleo de ferrita suministrado al extremo del conector del cable de alimentación como se muestra. Utilice el enlace de cable suministrado para prevenir que el núcleo de ferrita deslice en el cable.

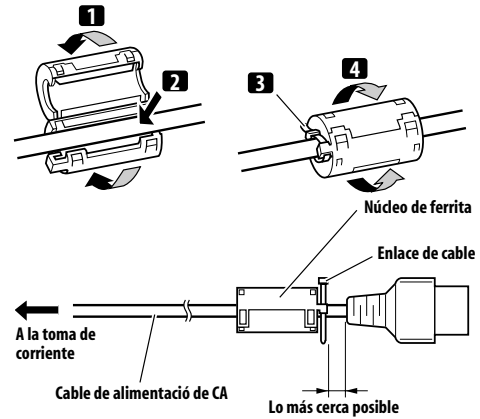

Conexión de cable de alimentación

Vista trasera

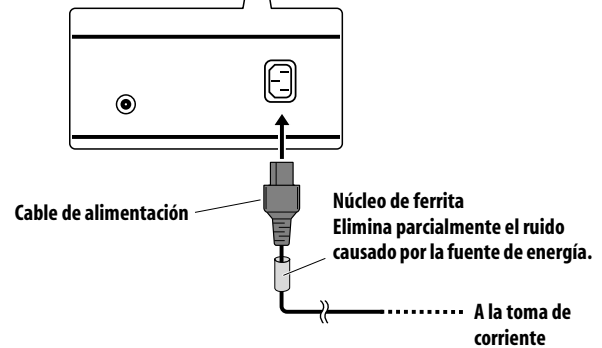
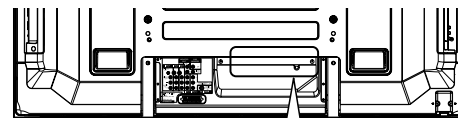

Nota

- Desenchufe el cable de alimentación de la toma de corriente cuando no planea utilizar el televisor de plasma durante un largo período de tiempo.
- Después de haber conectado todos los demás componentes, conecte el cable de alimentación a la toma de CA.

Preparación del mando a distancia

Instalación de las pilas

1 Abra la tapa del compartimiento de las pilas.

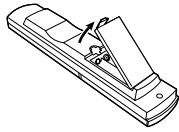

2 Instale las dos pilas de tamaño AA mientras inserta sus extremos de polaridad negativa (-) primero.

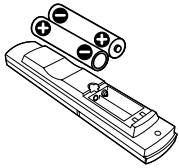

Ponga las pilas con sus terminales correspondientes alineados con los indicadores (+) y (-) en el compartimiento de las pilas.

3 Cierre la tapa del compartimiento de las pilas.

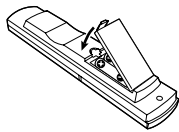

⚠ Precaución

La utilización incorrecta de las pilas puede causar fugas del electrolito o una explosión. Asegúrese de seguir las instrucciones a continuación.

- Cuando reemplace las pilas, utilice pilas de manganeso o alcalinas.
- Ponga las pilas con sus terminales correspondientes alineados con los indicadores (+) y (-).
- No mezcle pilas de tipos diferentes. Las pilas de tipos diferentes tienen también características diferentes.
- No mezcle pilas usadas con nuevas. Mezclar pilas usadas con nuevas puede reducir la vida útil de las pilas nuevas o causar fugas del electrolito en las pilas viejas.
- Retire las pilas tan pronto como se agoten. La fuga de electrolito de las pilas puede causar erupciones en la piel. Si encuentra cualquier fuga de ácido, limpie completamente con un paño.
- Las pilas suministradas con este producto pueden durar menos de lo esperado debido a las condiciones de almacenamiento.
- Si no va a utilizar el mando a distancia durante un largo período de tiempo, retire las pilas del mando a distancia.
- **AL DESCARTARSE DE PILAS USADAS, CUMPLA CON LOS REGLAMENTOS GUBERNAMENTALES O CON LAS LEYES PÚBLICAS RELACIONADAS CON EL MEDIO AMBIENTE APLICABLES EN SU PAÍS/REGIÓN.**

Rango de operación del mando a distancia

Opere el mando a distancia apuntándolo al sensor de mando a distancia ubicado en la derecha inferior del panel frontal del televisor de plasma. La distancia desde el sensor de mando a distancia debe estar dentro de 7 m, y el ángulo relativo al sensor debe estar dentro de 30 grados en la dirección derecha, izquierda, hacia arriba, o hacia abajo.

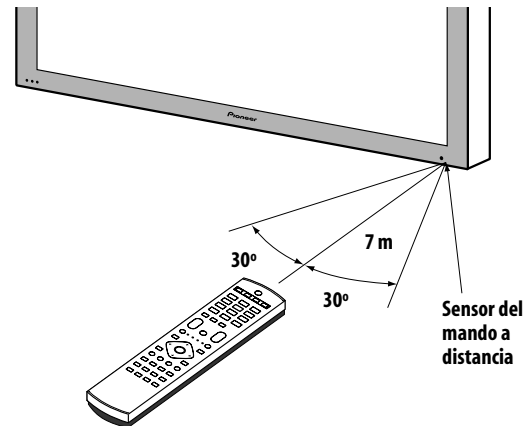

✎ Nota

- Para las ubicaciones del sensor de mando a distancia, consulte *Nombres de los componentes* en la página 12.

⚠ Precaución

- No exponga el mando a distancia a impactos. Además, no exponga el mando a distancia a líquidos, y no lo ponga en un área con alta humedad.
- No instale ni ponga el mando a distancia bajo la luz directa del sol. El calor puede deformar la unidad.
- Puede que el mando a distancia no funcione correctamente si el sensor del mando a distancia del televisor de plasma está bajo la luz directa del sol o bajo una iluminación intensa. En este caso, cambie el ángulo de la iluminación o del televisor de plasma, u opere el mando a distancia más cerca del sensor de mando a distancia.
- Cuando existe cualquier obstáculo entre el mando a distancia y el sensor de mando a distancia, puede que el mando a distancia no funcione.
- A medida que las pilas se agotan, el mando a distancia puede funcionar dentro de una distancia más corta desde el sensor de mando a distancia. Reemplace las pilas por un juego de pilas nuevas lo más rápido posible.
- El televisor de plasma emite rayos infrarrojos muy débiles desde su pantalla. Si hay un equipo operado por mando a distancia de rayos infrarrojos, como una videograbadora, en las proximidades, puede que tal equipo no reciba los comandos de su mando a distancia correctamente o mismo no reciba ningún comando. Si esto ocurre, coloque el equipo en un lugar lo más distante posible del televisor de plasma.
- Dependiendo del entorno de instalación, los rayos infrarrojos del televisor de plasma pueden no permitir que este sistema reciba correctamente los comandos del mando a distancia, o pueden acortar la distancia permisible entre el mando a distancia y el sensor del mando a distancia. La intensidad de los rayos infrarrojos emitidos de la pantalla difiere, dependiendo de las imágenes visualizadas en la pantalla.



Capítulo 6

Contemplación de TV

⚠ Importante

- Antes que ver los canales de emisión, debe configurar el sintonizador de TV incorporado. Consulte *Configuración automática de los canales de TV* en la página 26 para saber cómo hacer esto.

Encendido

- **Active  en el televisor de plasma cuando los indicadores POWER ON y STANDBY estén apagados (consulte *Nombres de los componentes en la páginas 12 y 13*).**
 - El sistema se enciende.
 - El indicador POWER ON se enciende en azul.
- **Pulse  ó 0 a 9 en el mando a distancia o STANDBY/ON en el televisor de plasma si el indicador STANDBY está encendido en rojo.**
 - El indicador POWER ON se enciende en azul.
 - Si pulsa **0** en el mando a distancia, se visualizarán las imágenes de la fuente "ENTRADA 1".
 - Si pulsa **1 a 9**, se visualizarán las imágenes de TV.

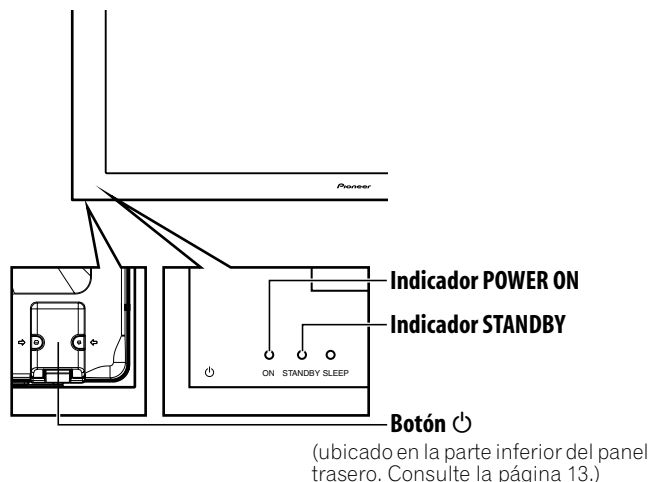
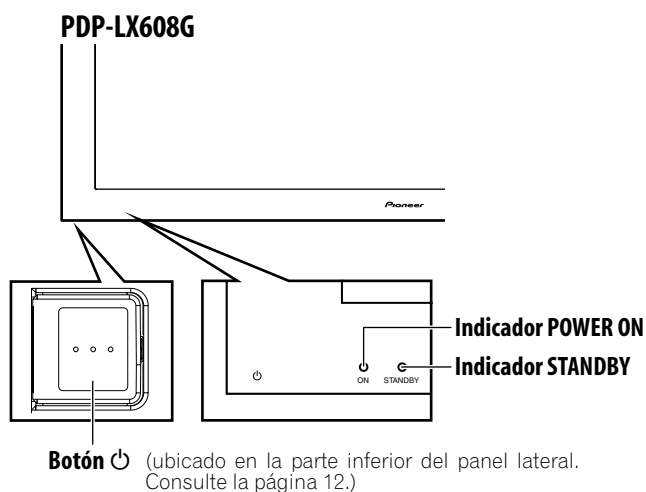
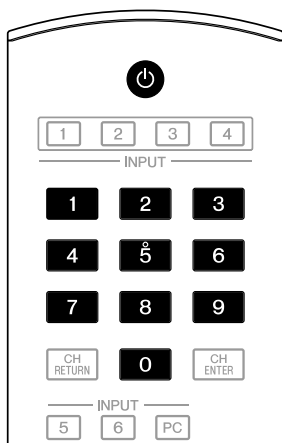
**Colocación del sistema en el modo de espera**

**Pulse 

- El indicador STANDBY se enciende en rojo.
- El sistema entra en el modo de espera y la imagen desaparece de la pantalla.**

✎ Nota

- Cuando **Indicadores de estado del televisor de plasma**

La tabla a continuación muestra el estado de operación del televisor de plasma. Puede verificar el estado actual del sistema con los indicadores en el televisor de plasma.

Estado de los indicadores		Estado del sistema		
POWER ON	STANDBY			
●	●	El cable de alimentación del televisor de plasma ha sido desenchufado. O, el cable de alimentación del televisor de plasma ha sido conectado, pero el botón  ☀	●	El sistema está encendido
●	☀	El sistema está en el modo de espera		

Para casos diferentes de los de arriba, consulte *Solución de problemas* en la página 63.

Nota

- Puede seleccionar "Auto", "Alto", "Medio" o "Bajo" para el brillo del indicador POWER ON. Cuando "Auto" está seleccionado, el brillo del indicador cambia a "Alto", "Medio" o "Bajo" de acuerdo con el nivel del brillo del área de visualización. Para los detalles, consulte *Regulación del LED azul* en la página 40.

Cambio de canales

Utilice el mando a distancia en el panel de control en el lado derecho del televisor de plasma para cambiar los canales.

- Antes de operar con el mando a distancia, asegúrese de seleccionar el modo TV con su botón **SELECT**. Consulte *Control de otros equipos con el mando a distancia suministrado* en la página 51.

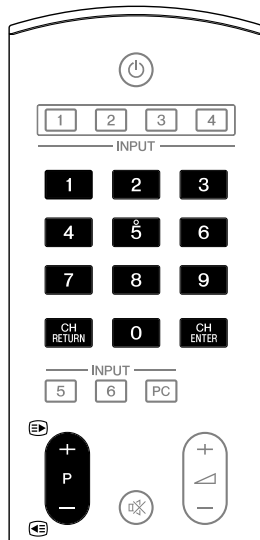

Visualización del canal

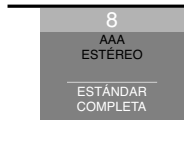

Utilización de P+/P- del mando a distancia

- Pulse **P+** para aumentar el número del canal.
- Pulse **P-** para disminuir el número del canal.

Nota

- **CHANNEL +/-** en el televisor de plasma funciona de la misma forma que **P+/P-**.
- Pulse **CH RETURN** para volver al canal anterior. Pulse nuevamente para volver al canal actual.
- Los botones **P+/P-** no pueden captar los canales que han sido configurados para omisión. Para la Omisión de Canales, consulte los pasos 13 y 14 en *Configuración manual de los canales de TV* en la página 26.

Utilización de 0 a 9 en el mando a distancia

- Seleccione los canales directamente pulsando los botones **0 a 9**.

Por ejemplo:

Pulse **2** para seleccionar el canal 2 (canal de un dígito).

Pulse **1** y, a continuación, **2** para seleccionar el canal 12 (canal de dos dígitos).

Pulse **1, 2** y, a continuación **3** para seleccionar el canal 123 (canal de tres dígitos).

Cuando esté viendo información de teletexto:

- Visualice una página directamente, que tenga un número de página de tres dígitos de 100 a 899, pulsando los botones **0 a 9**. Consulte también *Operaciones básicas de teletexto* en la página 61.

Nota

- Pulse **CH RETURN** para volver al canal anterior. Pulse nuevamente para volver al canal actual.
- Después de introducir un número de canal, puede pulsar **CH ENTER** para sintonizar el canal más rápidamente.
- Cuando pulse **0** en el modo de espera, el sistema se enciende y se visualizan las imágenes de la fuente "ENTRADA 1". O, cuando pulse cualquier botón de **1 a 9**, se visualizan las imágenes de TV.

Cambio del volumen y sonido

Utilice el mando a distancia en el panel de control en el lado derecho del televisor de plasma para ajustar el volumen.

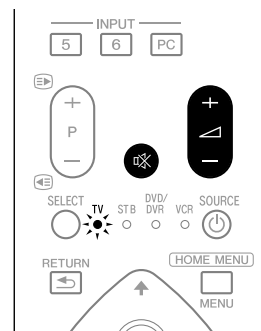

Utilización de \triangle + / \triangle - en el mando a distancia

- Pulse \triangle + para aumentar el volumen.
- Pulse \triangle - para disminuir el volumen.

Ajuste del volumen



- **VOLUME +/-** en el televisor de plasma funciona de la misma forma que \triangle + / \triangle -.

Utilización de m en el mando a distancia

- Pulse m para silenciar el sonido. m aparece en la pantalla.

Silenciamiento



- Pulse m de nuevo o \triangle + para restaurar el sonido.

Cambio del canal de audio de emisión

Dependiendo de la emisión, puede cambiar el canal de audio.

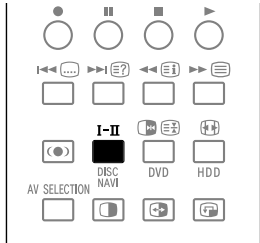

- Pulse I-II para cambiar el canal de audio.

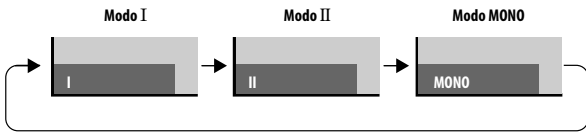

En la tabla a continuación se muestran los canales de audio disponibles por el tipo de audio de emisión.

		Configuración		
		I	II	MONO
Emisiones NICAM	Estéreo	1 AAA NICAM ESTÉREO	1 AAA NICAM ESTÉREO	1 AAA MONO
	Bilingüe	2 BBB NICAM I	2 BBB NICAM II	2 BBB MONO
	Monoaural	3 CCC NICAM MONO	3 CCC NICAM MONO	3 CCC MONO
Emisiones A2	Estéreo	4 DDD ESTÉREO	4 DDD ESTÉREO	4 DDD MONO
	Bilingüe	5 EEE DUAL I	5 EEE DUAL II	5 EEE MONO
	Monoaural	6 FFF MONO	6 FFF MONO	6 FFF MONO
Emisiones BTSC	Estéreo	4 GGG ESTÉREO	4 GGG ESTÉREO	4 GGG MONO
	MAIN+SAP	5 HHH MONO(SAP)	5 HHH SAP(PRINCIPAL)	5 HHH MONO
	Estéreo+SAP	5 JJJ ESTÉREO(SAP)	5 JJJ SAP(ESTÉREO)	5 JJJ MONO
	Monoaural	6 KKK MONO	6 KKK PRINCIPAL	6 KKK MONO

Nota

- En cada modo múltiplex de sonido seleccionado, utilice el botón I-II para cambiar la visualización dependiendo de las señales de emisión que están siendo recibidas.
- Una vez que el modo MONO esté seleccionado, el sonido del televisor de plasma permanece monofónico aun cuando el sistema reciba una emisión en estéreo. Debe cambiar el modo de vuelta al modo I o II si desea escuchar el sonido estéreo de nuevo.

- Seleccionar un modo múltiplex de sonido mientras la fuente de entrada es "ENTRADA 1" a "ENTRADA 6" ó "PC" no cambia el tipo de sonido. En este caso, el sonido se determina por la fuente de vídeo.
- Mientras esté viendo un canal de TV con cualquier configuración de Corr. sobremodul. (página 27), no puede cambiar el modo múltiplex de sonido.

Utilización de las funciones de multipantalla

- Antes de operar con el mando a distancia, asegúrese de seleccionar el modo TV con su botón **SELECT**. Consulte *Control de otros equipos con el mando a distancia suministrado* en la página 51.

División de la pantalla

Utilice el procedimiento siguiente para seleccionar el modo de 2 pantallas o de imagen-en-imagen.

Nota

- Visualizar una pantalla dividida durante un largo período de tiempo, o por períodos más cortos durante varios días, puede resultar en la retención de imagen.

2 pantallas

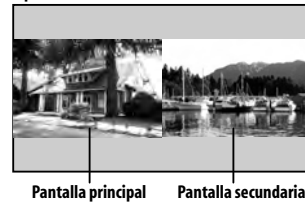



Pantalla principal Pantalla secundaria

Imagen-en-imagen

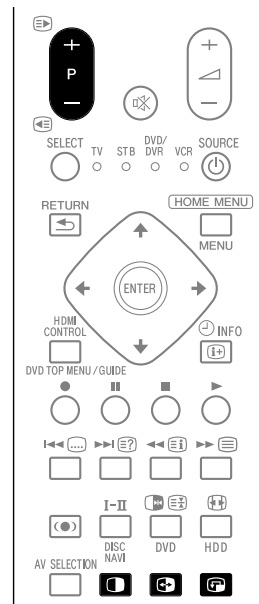

Pantalla principal Pantalla secundaria



1 Pulse  para seleccionar el modo de visualización.

Cada vez que se pulsa , el modo de visualización cambia entre 2 pantallas, imagen-en-imagen y pantalla simple.

- En el modo de 2 pantallas o imagen-en-imagen, pulse  para intercambiar la posición de las dos pantallas visualizadas.
- La pantalla izquierda (en el modo de 2 pantallas) o la pantalla mayor (en el modo de imagen-en-imagen) es la pantalla activa, que se indica por el icono "▶". Puede utilizar cualquier de las funciones normales para cambiar la imagen y el sonido.

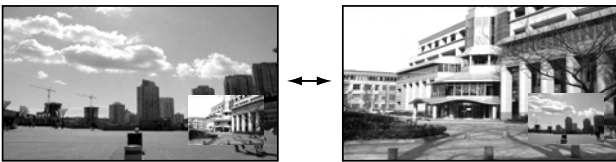
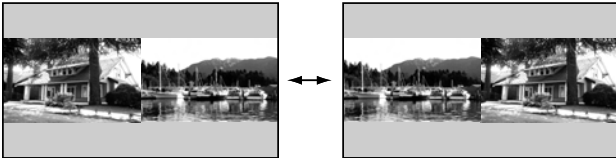

- En el modo de imagen-en-imagen, pulse  para mover la posición de la pantalla pequeña hacia la izquierda.

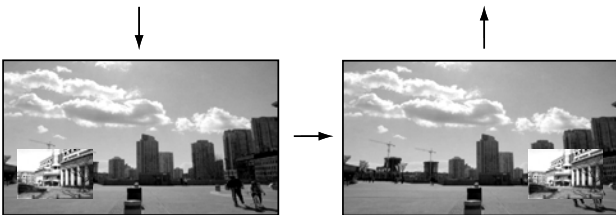

2 Para seleccionar la fuente de entrada deseada, pulse el botón correspondiente a la fuente de entrada.

- Cuando esté viendo programas de TV, pulse **P+ / P-** para cambiar el canal.

Nota

- La función de multipantalla no puede visualizar imágenes desde la misma fuente de entrada al mismo tiempo. Si intenta hacer eso, aparecerá un mensaje de advertencia.
- La función de multipantalla no puede visualizar imágenes de combinaciones de dos fuentes de entrada externas ("ENTRADA 1" a "ENTRADA 6", "PC"). Sin embargo, puede visualizar imágenes de las siguientes combinaciones de fuentes de entrada: sintonizador de TV incorporado y una fuente externa ("ENTRADA 1" a "ENTRADA 6", "PC").
- Cuando se pulsa **HOME MENU**, el modo de pantalla simple se restaura, y se visualiza el menú correspondiente.
- En el modo de 2 pantallas, las imágenes visualizadas en la pantalla derecha puede parecer menos nítidas, dependiendo de las imágenes.

- Con los auriculares conectados, puede escuchar el audio de la pantalla secundaria en el modo de 2 pantallas o de imagen-en-imagen. Para más información, consulte *Escucha de audio de la pantalla secundaria con auriculares* en la página 34.

Congelamiento de imágenes

Utilice el procedimiento siguiente para capturar y congelar un fotograma de una imagen en movimiento que esté viendo.

- Antes de operar con el mando a distancia, asegúrese de seleccionar el modo TV con su botón **SELECT**. Consulte *Control de otros equipos con el mando a distancia suministrado* en la página 51.

Importante

- Visualizar una imagen estática durante un largo período de tiempo, o por períodos más cortos durante varios días, puede resultar en la retención de imagen.

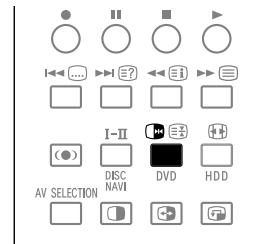

- **Pulse .**

Una imagen fija aparece en la pantalla derecha mientras se visualiza una imagen en movimiento en la pantalla izquierda.



Imagen normal

Imagen fija

- **Pulse .** de nuevo para cancelar la función.

Nota

- No es posible congelar la imagen cuando se utiliza el modo de 2 pantallas o de imagen-en-imagen.
- Cuando esta función no está disponible, aparece un mensaje de advertencia.

Capítulo 7

EI MENÚ PRINCIPAL

Resumen del MENÚ PRINCIPAL

Para la fuente de AV

MENÚ PRINCIPAL	Ítem	Página
Imagen	Selección AV	29
	Contraste	29
	Brillo	29
	Color	29
	Matiz	29
	Nitidez	29
	Ajuste profesional	30
	Reponer	29
Sonido	Agudos	34
	Graves	34
	Balance	34
	Reponer	34
	Efecto sonido	34
	Salida auriculares	34
	Subvolumen	34
Control de la alimentación	Ahorro de energía	35
	Apagado: sin señal	35
	Apagado: sin operación	35
Temporizador de apagado	–	41
Opción	Posición	37
	Tmño. Auto.	39
	Máscara lateral	40
	Entrada HDMI	46
	Conf.Control HDMI	59
	Regul. LED azul	40
	Orbiter	40
	Patrón de vídeo	41
	Modo activo	37
	Sistema de color	38
	Salida monitor	45
	Pref. cont. juego	38
	Sensor luz amb.	40

MENÚ PRINCIPAL	Ítem	Página
Configuración	Instalación auto.	26
	Config. TV analógica	26
	Contraseña	41
	Idioma	28
Home Gallery	–	49
Control HDMI	–	56

Para la fuente de PC

MENÚ PRINCIPAL	Ítem	Página
Imagen	Selección AV	29
	Contraste	29
	Brillo	29
	Rojo	29
	Verde	29
	Azul	29
	Reponer	29
Sonido	Igual que el menú de la fuente de AV	34
Control de la alimentación	Ahorro de energía	35
	Gestión de energía	36
Temporizador de apagado	–	41
Opción	Autoconfiguración	37
	Configuración manual	38
	Entrada HDMI	46
	Conf.Control HDMI	59
Home Gallery	–	49
Control HDMI	–	56

Utilización del MENÚ PRINCIPAL

A continuación se describe el procedimiento típico para configurar los menús. Para los procedimientos reales, consulte las páginas apropiadas que describen las funciones individuales.

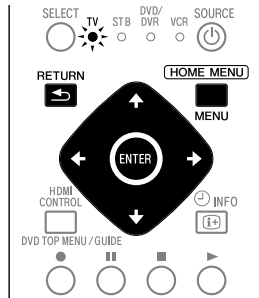

- 1 Pulse **HOME MENU**.
- 2 Pulse **↑/↓** para seleccionar un ítem de menú y, a continuación, pulse **ENTER**.
- 3 Repita el paso 2 hasta que acceda al ítem de submenú deseado.
El número de capas del menú diferirá dependiendo de los ítems del menú.
- 4 Pulse **←/→** para seleccionar una opción (o parámetro) y, a continuación, pulse **ENTER**.
Para algunos ítems de menú, pulse **↑/↓** en lugar de **←/→**.
- 5 Pulse **HOME MENU** para salir del menú.

Nota

- Puede volver a los niveles de menú superiores pulsando **RETURN**.
- Antes de operar con el mando a distancia, asegúrese de seleccionar el modo TV con su botón **SELECT**. Consulte *Control de otros equipos con el mando a distancia suministrado* en la página 51.

Capítulo 8 Configuración

Configuración automática de los canales de TV

En esta sección se describe cómo buscar y configurar automáticamente los canales de TV.

Utilización de la instalación automática

Cuando se enciende el televisor de plasma por primera vez tras la compra, se inicia la autoconfiguración inicial. Puede configurar el idioma, región y canales en operaciones sucesivas.

- 1 Seleccione "Idioma" (↑/↓).
- 2 Seleccione un idioma (←/→).



Puede seleccionar entre cinco idiomas: Inglés, español, portugués, chino tradicional y chino simplificado.

- 3 Seleccione "Región" (↑/↓).
- 4 Seleccione su región (←/→).
Seleccione el país o región en que vive. Si su región no está en la lista, seleccione "Otras regiones".
- 5 Seleccione "Asignación canales" (↑/↓).
- 6 Seleccione "General", "Aire (Tipo EE.UU.)" o "Cable (Tipo EE.UU.)" (←/→).

En la tabla en la página 65 (*Selecciones de asignación de canal estándares para países y regiones*) se muestra las opciones que debe seleccionar usualmente en su país o región.

Ítem	Descripción
General	Explora para localizar las frecuencias de emisión regionales. Cuanto más temprano se identifican las frecuencias, menor serán los números de canales que se utilizan.
Aire (Tipo EE.UU.)	Busca las mismas frecuencias de emisión para la recepción aérea en los Estados Unidos. Esta selección está efectiva cuando el sistema está recibiendo por el aire.
Cable (Tipo EE.UU.)	Busca las mismas frecuencias de emisión para ver TV por cables en los Estados Unidos. Esta selección está efectiva cuando el sistema está recibiendo de una compañía de TV por cable.

- 7 Seleccione "Iniciar" (↑/↓ y, a continuación, ENTER).
La instalación automática comienza automáticamente.
 - Para salir de la instalación automática en progreso, pulse RETURN.

Nota

- Puede iniciar la instalación automática a partir del MENÚ PRINCIPAL después de trasladarse para otro país, por ejemplo. Antes de iniciar la instalación automática, realice los pasos a continuación: Pulse HOME MENU, seleccione "Configuración" (↑/↓ y, a continuación, ENTER) y, a continuación, "Instalación auto." (↑/↓ y, a continuación, ENTER). La pantalla de introducción de contraseña aparece. Introduzca la contraseña de cuatro dígitos utilizando los botones 0 a 9. Para la contraseña, consulte *Utilización de una contraseña* en la página 41.
- Si no se encuentra ningún canal, compruebe las conexiones de la antena y, a continuación, intente de nuevo la instalación automática.

Configuración manual de los canales de TV

Utilice la función Ajuste manual para configurar manualmente los canales de TV. Los pasos 5 a 14 difieren dependiendo de su selección para Asignación canales.

- 1 Pulse HOME MENU.
- 2 Seleccione "Configuración" (↑/↓ y, a continuación, ENTER).
- 3 Seleccione "Config. TV analógica" (↑/↓ y, a continuación, ENTER).

La pantalla de introducción de contraseña aparece. Introduzca la contraseña de cuatro dígitos utilizando los botones 0 a 9. Para la contraseña, consulte *Utilización de una contraseña* en la página 41.

- 4 Seleccione "Ajuste manual" (↑/↓ y, a continuación, ENTER).
- 5 Seleccione "Introducción programas" (↑/↓).
- 6 Seleccione un número de programa (←/→).
 - Con "General" seleccionado, puede seleccionar de 1 a 99.
 - Con "Aire (Tipo EE.UU.)" seleccionado, puede seleccionar de 2 a 69.
 - Con "Cable (Tipo EE.UU.)" seleccionado, puede seleccionar de 1 a 125.

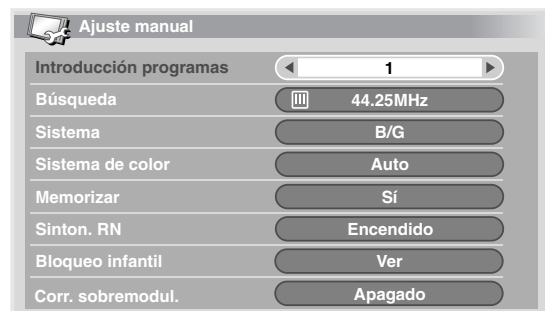

- 7 Seleccione "Búsqueda" (↑/↓).
- 8 Introduzca una frecuencia utilizando los botones 0 a 9 y, a continuación, ENTER.
También puede pulsar ←/→ para introducir una frecuencia.
 - Con "Aire (Tipo EE.UU.)" o "Cable (Tipo EE.UU.)" seleccionado, no puede cambiar la frecuencia de visualización.
- 9 Seleccione "Sistema" (↑/↓).
- 10 Seleccione un sistema de sonido (←/→).
Puede seleccionar entre "B/G", "D/K", "I" y "M/N".
 - Con "Aire (Tipo EE.UU.)" o "Cable (Tipo EE.UU.)" seleccionado, no puede cambiar la selección predeterminada de fábrica ("M/N").

11 Seleccione "Sistema de color" (↑/↓).

12 Seleccione un sistema de color (←/→).

Puede seleccionar entre "Auto", "PAL", "NTSC", "SECAM", "PAL-M", "PAL-N" y "4.43NTSC".

- Con "Aire (Tipo EE.UU.)" o "Cable (Tipo EE.UU.)" seleccionado, no puede cambiar la selección predeterminada de fábrica ("Auto").

13 Seleccione "Memorizar" (↑/↓).

14 Seleccione "Sí" (←/→).

- Con "Aire (Tipo EE.UU.)" o "Cable (Tipo EE.UU.)" seleccionado, pulse ↑/↓ para seleccionar "AÑADIR/BORRAR" y, a continuación, pulse ←/→ para seleccionar "AÑADIR".
- Con "Sí" seleccionado, puede seleccionar el canal con P+/P-. Con "No" seleccionado, no puede seleccionar el canal con P+/P-.

15 Pulse HOME MENU para salir del menú.

- Alternativamente, para configurar otro canal, repita los pasos de 5 a 14.

 **Nota**

- El ajuste manual también le permite hacer selecciones para "Sinton. RN", "Bloqueo infantil" y "Corr. sobremodul.". Consulte *Reducción de ruido de vídeo*, *Configuración del bloqueo infantil* y *Supresión de la distorsión de audio*, respectivamente.
- Este televisor de plasma está equipado con una función de sintonización automática de las frecuencias que ajusta automáticamente las frecuencias de acuerdo con las señales recibidas. Por esta razón, puede que en el menú Ajuste manual se muestren frecuencias ligeramente diferentes de su entrada cuando acceda al menú la próxima vez. No es posible desactivar la función de Sintonización automática de las frecuencias.

Reducción de ruido de vídeo

Para los canales individuales, puede especificar si el televisor de plasma debe reducir el ruido de vídeo dependiendo de los niveles de las señales de transmisión.

1 Pulse HOME MENU.

2 Seleccione "Configuración" (↑/↓ y, a continuación, ENTER).

3 Seleccione "Config. TV analógica" (↑/↓ y, a continuación, ENTER).

La pantalla de introducción de contraseña aparece. Introduzca la contraseña de cuatro dígitos utilizando los botones 0 a 9. Para la contraseña, consulte *Utilización de una contraseña* en la página 41.

4 Seleccione "Ajuste manual" (↑/↓ y, a continuación, ENTER).

5 Seleccione "Introducción programas" (↑/↓).

6 Seleccione un número de programa (←/→).

- Con "General" seleccionado, puede seleccionar de 1 a 99.
- Con "Aire (Tipo EE.UU.)" seleccionado, puede seleccionar de 2 a 69.
- Con "Cable (Tipo EE.UU.)" seleccionado, puede seleccionar de 1 a 125.

7 Seleccione "Sinton. RN" (↑/↓).

8 Seleccione "Encendido" (←/→).

9 Pulse HOME MENU para salir del menú.

 **Nota**

- Puede que esta función no obtenga un resultado satisfactorio, dependiendo de las condiciones de las señales de transmisión.
- La selección predeterminada de fábrica es "Encendido".

Configuración del bloqueo infantil

El bloqueo infantil impide la sintonización y contemplación de canales de TV seleccionados.

1 Repita los pasos de 1 a 6 en Reducción de ruido de vídeo.

Después de seleccionar un número de programa (utilizando Introducción programas), realice los siguientes pasos:

2 Seleccione "Bloqueo infantil" (↑/↓).

3 Seleccione "Bloquear" (←/→).

- La selección cambia entre "Ver" (selección predeterminada) y "Bloquear".

4 Pulse HOME MENU para salir del menú.

Supresión de la distorsión de audio

Puede suprimir la distorsión de audio que puede ocurrir cuando se reciben señales de audio muy fuertes en el canal seleccionado.

 **Nota**

- La configuración Corr. sobremodul. sólo está seleccionado cuando se ha seleccionado "D/K" para "Sistema" en *Configuración manual de los canales de TV* en la página 26.

1 Repita los pasos de 1 a 6 en Reducción de ruido de vídeo.

Después de seleccionar un número de programa, realice los siguientes pasos:

2 Seleccione "Corr. sobremodul." (↑/↓).

3 Seleccione "Alta", "Media" o "Baja" (←/→).

Ítem	Descripción
Apagado	Desactiva la función
Alta	Suprime la distorsión de audio ligeramente; sin embargo, se reduce el volumen de audio ligeramente cuando se selecciona Apagado
Media	Suprime la distorsión de audio moderadamente
Baja	Suprime la distorsión de audio aún más; sin embargo, se reduce el volumen de audio aún más

Con "Aire (Tipo EE.UU.)" o "Cable (Tipo EE.UU.)" seleccionado, no puede cambiar la selección predeterminada de fábrica ("Apagado").

4 Pulse HOME MENU para salir del menú.

 **Nota**

- Mientras esté viendo un canal de TV con cualquier configuración de Corr. sobremodul., no puede cambiar el modo múltiple de sonido.

Etiquetado de canales de TV

Puede nombrar los canales de TV que ha configurado, utilizando hasta cinco caracteres. Esto puede ayudarle a identificar fácilmente los canales durante las selecciones.

- 1 Pulse **HOME MENU**.
- 2 Seleccione **"Configuración"** (↑/↓ y, a continuación, **ENTER**).
- 3 Seleccione **"Config. TV analógica"** (↑/↓ y, a continuación, **ENTER**).
Introduzca la contraseña de cuatro dígitos utilizando los botones **0** a **9** cuando se solicite.
- 4 Seleccione **"Etiqueta"** (↑/↓ y, a continuación, **ENTER**).
- 5 Seleccione **"Introducción programas"** (↑/↓).
- 6 Seleccione un número de programa (←/→).
 - Con "General" seleccionado, puede seleccionar de 1 a 99.
 - Con "Aire (Tipo EE.UU.)" seleccionado, puede seleccionar de 2 a 69.
 - Con "Cable (Tipo EE.UU.)" seleccionado, puede seleccionar de 1 a 125.

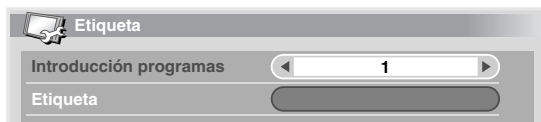

- 7 Seleccione **"Etiqueta"** (↑/↓ y, a continuación, **ENTER**).
El cursor se desplaza al segundo carácter.
- 8 Seleccione el primer carácter (↑/↓/←/→ y, a continuación, **ENTER**).

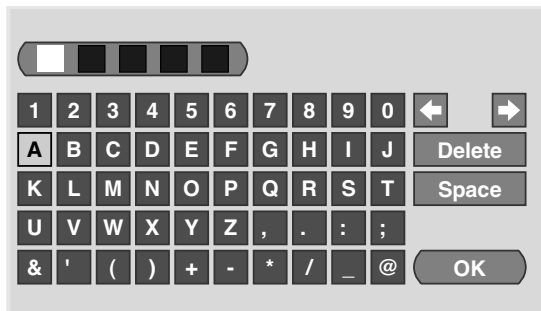

- El cursor se desplaza al segundo carácter.
- 9 Repita el paso 8 para introducir hasta cinco caracteres.
 - Para corregir los caracteres introducidos, seleccione [←] o [→] en la pantalla y, a continuación, pulse **ENTER**. El cursor se desplaza al carácter precedente o subsiguiente.
 - Para corregir el carácter actual, seleccione **[Delete]** en la pantalla y, a continuación, pulse **ENTER**.
 - Para colocar un espacio para el carácter actual, seleccione **[Space]** en la pantalla y, a continuación, pulse **ENTER**.
 - 10 Para completar la introducción del nombre, pulse ↑/↓ o ←/→ para seleccionar **[OK]** en la pantalla y, a continuación, pulse **ENTER**.
 - 11 Pulse **HOME MENU** para salir del menú.

Organización de los canales de TV predeterminados

Después de realizar una búsqueda de canales "General", puede utilizar el siguiente procedimiento para cambiar la secuencia de los programas de TV predeterminados. (La organización de los canales de TV predeterminados no es posible si se ha utilizado "Aire (Tipo EE.UU.)" o "Cable (Tipo EE.UU.)" para la búsqueda de canales.)

- 1 Pulse **HOME MENU**.
- 2 Seleccione **"Configuración"** (↑/↓ y, a continuación, **ENTER**).
- 3 Seleccione **"Config. TV analógica"** (↑/↓ y, a continuación, **ENTER**).
Introduzca la contraseña de cuatro dígitos utilizando los botones **0** a **9** cuando se solicite.
- 4 Seleccione **"Organizar"** (↑/↓ y, a continuación, **ENTER**).
La pantalla de organización aparece.

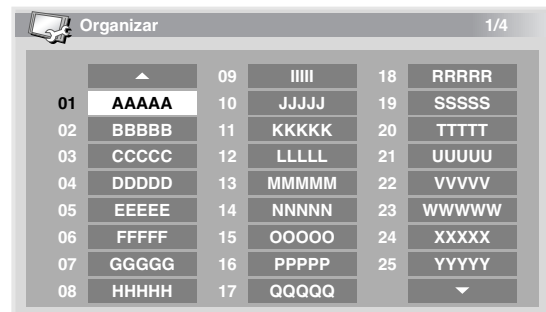

- 5 Seleccione un canal para desplazar (↑/↓/←/→ y, a continuación, **ENTER**).
- 6 Seleccione una nueva ubicación (↑/↓/←/→ y, a continuación, **ENTER**).
La organización se ejecuta.
- 7 Pulse **HOME MENU** para salir del menú.

Nota

- Para cambiar una página en la pantalla de organización en el paso 6, seleccione ▲/▼ en la pantalla con ↑/↓ para seleccionar una página y, a continuación, pulse **ENTER**.

Configuración del idioma

Puede seleccionar el idioma que se utilizará para la visualización en la pantalla, como para los menús e instrucciones, entre cinco idiomas: Inglés, español, portugués, chino tradicional y chino simplificado.

Para el idioma que se utilizará en el modo de teletexto, puede seleccionar entre Europa Occid., Europa Oriental, Grecia/Turquía, Rusia y Arabia.

- 1 Pulse **HOME MENU**.
- 2 Seleccione **"Configuración"** (↑/↓ y, a continuación, **ENTER**).
- 3 Seleccione **"Idioma"** (↑/↓ y, a continuación, **ENTER**).
- 4 Seleccione **"Menú"** (↑/↓).
- 5 Seleccione un idioma (←/→).



- 6 Seleccione **"Teletexto"** (↑/↓).
- 7 Seleccione un idioma (←/→).

8 Pulse HOME MENU para salir del menú.

Selección AV

Seleccione entre las siete opciones de contemplación, dependiendo del entorno actual (p. ej., brillo de la sala), el tipo de programa de TV actual, o el tipo de entrada de imágenes del equipo externo.

- 1 Pulse HOME MENU.
- 2 Seleccione "Imagen" (↑/↓ y, a continuación, ENTER).
- 3 Seleccione "Selección AV" (↑/↓ y, a continuación, ENTER).
- 4 Seleccione la opción deseada (↑/↓ y, a continuación, ENTER).



Para la fuente de AV

Ítem	Descripción
ÓPTIMO	Ajusta automáticamente el brillo de la imagen al nivel óptimo de acuerdo con el nivel del brillo del área de visualización. Esta configuración se comparte por las fuentes de entrada externa y de entrada de TV.
ESTÁNDAR	Para una imagen altamente definida en una sala con brillo normal. Esta configuración se comparte por las fuentes de entrada externa y de entrada de TV.
DINÁMICO	Imagen nítida con contraste máximo. Observe que este modo no permite el ajuste manual de la calidad de la imagen. Esta configuración se comparte por las fuentes de entrada externa y de entrada de TV.
PELÍCULA	Optimizado para películas. Esta configuración se comparte por las fuentes de entrada externa y de entrada de TV.
DEPORTE	Optimizado para programas deportivos. Esta configuración se comparte por las fuentes de entrada externa y de entrada de TV.
JUEGO	Reduce el brillo de la imagen para una visualización más fácil. Esta configuración se comparte por las fuentes de entrada externa y de entrada de TV.
USUARIO	Permite al usuario personalizar las configuraciones que desee. Puede configurar el modo para cada fuente de entrada.

Para la fuente de PC

Ítem	Descripción
ESTÁNDAR	Para una imagen altamente definida en una sala con brillo normal
USUARIO	Permite al usuario personalizar las configuraciones que desee. Puede configurar el modo para cada fuente de entrada.

5 Pulse HOME MENU para salir del menú.



Nota

- También puede pulsar **AV SELECTION** en el mando a distancia para cambiar la opción de contemplación.
- Si ha seleccionado "DINÁMICO", no puede seleccionar "Contraste", "Brillo", "Color", "Matiz", "Nitidez", "Ajuste profesional" y "Reponer"; estos ítems de menú están oscurecidos.
- Si ha seleccionado "ÓPTIMO", no podrá seleccionar "Ajuste profesional"; estos ítems de menú están oscurecidos.
- Como la configuración "ÓPTIMO" optimiza la calidad de la imagen automáticamente, puede verse en la pantalla el proceso en el cual las configuraciones de imagen cambian gradualmente, tales como brillo y matiz. Esto no es un fallo de funcionamiento.
- Cuando "ÓPTIMO" está seleccionado, las imágenes se reproducen basadas en la información adquirida en el Sensor de luz ambiental, independientemente de su configuración ("Encendido" o "Apagado") para el menú "Opción".

Ajustes de imagen básicos

Ajuste la imagen según sus preferencias para la opción Selección AV elegida (excepto DINÁMICO).

- 1 Pulse HOME MENU.
- 2 Seleccione "Imagen" (↑/↓ y, a continuación, ENTER).
- 3 Seleccione un ítem que desee ajustar (↑/↓ y, a continuación, ENTER).

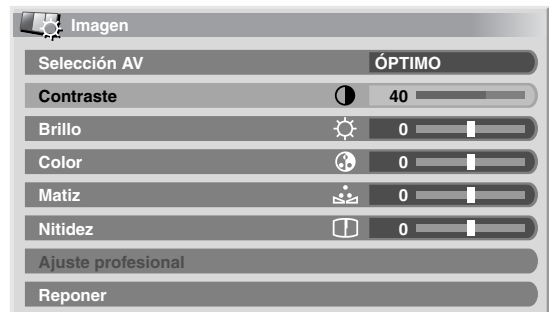

Para la fuente de PC o cuando la función Home Gallery está activada, la siguiente pantalla aparece:

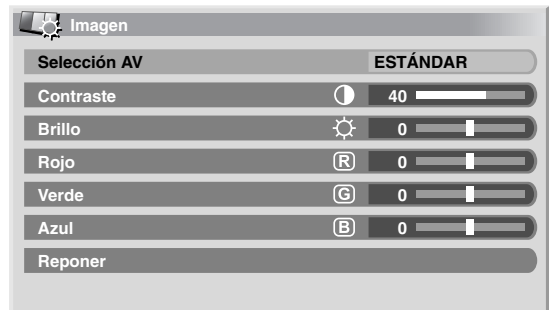

4 Seleccione el nivel deseado (←/→).



Cuando la barra está visualizada, también se puede cambiar el ítem que se ajustará pulsando ↑/↓.

5 Pulse HOME MENU para salir del menú.

Para la fuente de AV

Ítem	Botón ←	Botón →
Contraste	Para menos contraste	Para más contraste
Brillo	Para menos brillo	Para más brillo
Color	Para menos intensidad de color	Para más intensidad de color
Matiz	Los tonos de la piel tiran a morado	Los tonos de la piel tiran a verde
Nitidez	Para menos nitidez	Para más nitidez

Para la fuente de PC

Ítem	Botón ←	Botón →
Contraste	Para menos contraste	Para más contraste
Brillo	Para menos brillo	Para más brillo
Rojo	Para rojo más débil	Para rojo más fuerte
Verde	Para verde más débil	Para verde más fuerte
Azul	Para azul más débil	Para azul más fuerte

Nota

- Para realizar los ajustes de imagen avanzados, seleccione "Ajuste profesional" en el paso 3 y, a continuación, pulse **ENTER**. Para los procedimientos subsiguientes, consulte *Ajustes de imagen avanzados*.
- Para restaurar las selecciones predeterminadas de fábrica para todos los ítems, pulse **↑/↓** para seleccionar "Reponer" en el paso 3 y, a continuación, pulse **ENTER**. Aparecerá una pantalla de confirmación. Pulse **←/→** para seleccionar "Sí" y, a continuación, pulse **ENTER**.
- Puede que experimente un cambio brusco en la posición de la imagen y en el brillo de la pantalla cuando abra el menú "Imagen".

Ajustes de imagen avanzados

El televisor de plasma provee varias funciones avanzadas para optimizar la calidad de la imagen. Para los detalles sobre estas funciones, consulte las tablas.

Utilización de PureCinema

- 1 Pulse HOME MENU.
- 2 Seleccione "Imagen" (**↑/↓ y, a continuación, ENTER**).
- 3 Seleccione "Ajuste profesional" (**↑/↓ y, a continuación, ENTER**).
- 4 Seleccione "PureCinema" (**↑/↓ y, a continuación, ENTER**).
- 5 Seleccione "Modo película" o "Optimización" (**↑/↓ y, a continuación, ENTER**).
- 6 Seleccione el parámetro deseado (**↑/↓ y, a continuación, ENTER**).

Con respecto a los parámetros seleccionables, consulte la tabla.

PureCinema

Detecta automáticamente una fuente basada en película (codificada original en 24 fotogramas/segundo), la analiza y, a continuación, recrea cada fotograma fijo para ofrecer una calidad de imagen de alta definición

Modo película	Apagado	Desactiva la función PureCinema
	Estándar	Produce imágenes fluidas y vívidas (específicas para película) detectando automáticamente la información de imagen grabada cuando se visualizan imágenes de DVD o de alta definición (ej., películas) con 24 fotogramas por segundo
	Suave	Produce imágenes en movimiento más fluidas y vívidas
Avanzar	Avanzar	Produce imágenes en movimiento fluidas y de calidad (como se ve en las pantallas de cine) convirtiendo a 72 Hz cuando se visualizan imágenes de DVD (ej., películas) con 24 fotogramas por segundo
	Optimización	Desactiva la optimización de texto
Encendido	Encendido	Activa la optimización de texto

7 Pulse HOME MENU para salir del menú.

Nota

- No se puede seleccionar "Estándar" para las siguientes señales de entrada: 480p, 576p, 720p@50 Hz, 720p@60 Hz, 1080p@50 Hz, 1080p@60 Hz.
- No se puede seleccionar "Avanzar" para las siguientes señales de entrada: PAL, SECAM, 576i, 576p, 720p@50 Hz, 1080i@50 Hz, 1080p@50 Hz/60 Hz.
- No se puede seleccionar "Suave" para las siguientes señales de entrada: 1080p@50 Hz, 1080p@60 Hz.
- Al seleccionar "Encendido" para "Pref. cont. juego" en el menú "Opción", se desactiva la configuración "PureCinema".

Utilización del modo inteligente

- 1 Pulse HOME MENU.
- 2 Seleccione "Imagen" (**↑/↓ y, a continuación, ENTER**).
- 3 Seleccione "Ajuste profesional" (**↑/↓ y, a continuación, ENTER**).
- 4 Seleccione "Modo inteligente" (**↑/↓ y, a continuación, ENTER**).
- 5 Seleccione el parámetro deseado (**↑/↓ y, a continuación, ENTER**).

Modo inteligente

Realiza una compensación que resulta en los tonos de color y al brillo óptimos para las imágenes

Selecciones	Apagado	Desactiva el modo inteligente
	Encendido	Activa el modo inteligente

6 Pulse HOME MENU para salir del menú.

Nota

- Como esta función optimiza la calidad de la imagen automáticamente, puede verse en la pantalla el proceso en el cual las configuraciones de imagen cambian gradualmente, tales como brillo y matiz. Esto no es un fallo de funcionamiento.

Utilización del detalle de imagen

- 1 Pulse HOME MENU.
- 2 Seleccione "Imagen" (↑/↓ y, a continuación, ENTER).
- 3 Seleccione "Ajuste profesional" (↑/↓ y, a continuación, ENTER).
- 4 Seleccione "Detalle imagen" (↑/↓ y, a continuación, ENTER).
- 5 Seleccione un ítem que desee ajustar (↑/↓ y, a continuación, ENTER).
 - Puede seleccionar "Imagen DRE", "Nivel negro", "ACL", "Modo realizador" o "Gamma".
- 6 Seleccione el parámetro deseado (↑/↓ y, a continuación, ENTER).

Imagen DRE		
Aumenta el contraste en las imágenes de modo que la diferencia entre el brillo y oscuridad quede más distinta		
Selecciones	Apagado	Desactiva la imagen DRE
	Alta	Imagen DRE realzada
	Media	Imagen DRE estándar
	Baja	Imagen DRE moderada

Nivel negro		
Aumenta la parte oscura en las imágenes de modo que la diferencia entre el brillo y oscuridad quede más distinta		
Selecciones	Apagado	Desactiva el nivel de negro
	Encendido	Activa el nivel de negro

ACL		
Realiza una compensación que resulta en las características de contraste óptimas para las imágenes		
Selecciones	Apagado	Desactiva la función ACL
	Encendido	Activa la función ACL

Modo realizador		
Selecciona el proceso de las áreas de alta frecuencia (detalladas) de la imagen		
Selecciones	1	Selecciona una imagen dura (NITIDEZ)
	2	Selecciona una imagen natural (NITIDEZ)
	3	Selecciona una imagen suave (NITIDEZ)

Gamma		
Ajusta las características de gamma (características de degradación de imagen)		
Selecciones	1	Selecciona las características de gamma 1
	2	Selecciona las características de gamma 2
	3	Selecciona las características de gamma 3

- 7 Pulse HOME MENU para salir del menú.

Utilización de la temperatura de color

- 1 Pulse HOME MENU.
- 2 Seleccione "Imagen" (↑/↓ y, a continuación, ENTER).
- 3 Seleccione "Ajuste profesional" (↑/↓ y, a continuación, ENTER).
- 4 Seleccione "Detalle color" (↑/↓ y, a continuación, ENTER).
- 5 Seleccione "Temperatura de color" (↑/↓ y, a continuación, ENTER).
- 6 Seleccione el parámetro deseado (↑/↓ y, a continuación, ENTER).

Temperatura del color		
Ajusta la temperatura de color, resultando en mejor equilibrio del blanco		
Selecciones	Alta	Blanco con tono azulado
	Media-Alta	Tono intermedio entre Alta y Media
	Media	Tono natural
	Media-Baja	Tono intermedio entre Media y Baja
	Baja	Blanco con tono rojizo
	Manual	Temperatura del color ajustada según sus preferencias

- Puede preferir realizar un ajuste fino. Para hacer esto, primero seleccione "Manual" y después pulse **ENTER** por más de tres segundos. Se visualiza la pantalla de ajuste manual. Luego, vaya al paso 7.

- 7 Seleccione un ítem que desee ajustar (↑/↓ y, a continuación, ENTER).

- 8 Seleccione el nivel deseado (←/→).

Ítem		Botón ←	Botón →
R Alta	Ajuste fino para partes brillantes	Para rojo más débil	Para rojo más fuerte
G Alta		Para verde más débil	Para verde más fuerte
B Alta		Para azul más débil	Para azul más fuerte
R Baja	Ajuste fino para partes oscuras	Para rojo más débil	Para rojo más fuerte
G Baja		Para verde más débil	Para verde más fuerte
B Baja		Para azul más débil	Para azul más fuerte

- Para realizar el ajuste para otro ítem, pulse **RETURN** y, a continuación, repita los pasos 7 y 8.
- Puede pulsar ↑/↓ para cambiar inmediatamente un ítem que desee ajustar.

- 9 Pulse HOME MENU para salir del menú.

Utilización de CTI y espacio de color

- 1 Pulse HOME MENU.
- 2 Seleccione "Imagen" (↑/↓ y, a continuación, ENTER).
- 3 Seleccione "Ajuste profesional" (↑/↓ y, a continuación, ENTER).
- 4 Seleccione "Detalle color" (↑/↓ y, a continuación, ENTER).
- 5 Seleccione "CTI" o "Espacio de color" (↑/↓ y, a continuación, ENTER).
- 6 Seleccione el parámetro deseado (↑/↓ y, a continuación, ENTER).

CTI

Proporciona imágenes con contornos de color más claros. CTI es la sigla de Color Transient Improvement (Mejora transitoria de color).

Selecciones	Apagado	Desactiva la función CTI
	Encendido	Activa la función CTI

Espacio de color

Cambia el espacio de reproducción de color

Selecciones	1	Optimizado para reproducción de color vivo y vibrante
	2	Reproducción de color estándar

- 7 Pulse HOME MENU para salir del menú.

Utilización de la gestión del color

- 1 Pulse HOME MENU.
- 2 Seleccione "Imagen" (↑/↓ y, a continuación, ENTER).
- 3 Seleccione "Ajuste profesional" (↑/↓ y, a continuación, ENTER).
- 4 Seleccione "Detalle color" (↑/↓ y, a continuación, ENTER).
- 5 Seleccione "Gestión de color" (↑/↓ y, a continuación, ENTER).
- 6 Seleccione un ítem que desee ajustar (↑/↓ y, a continuación, ENTER).

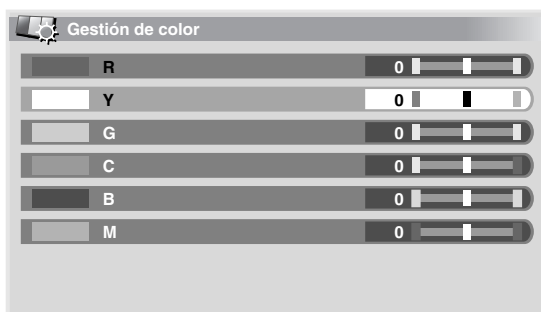

- 7 Seleccione el nivel deseado (←/→).

Ítem	Botón ←	Botón →
R	Más cerca del magenta	Más cerca del amarillo
Y	Más cerca del rojo	Más cerca del verde
G	Más cerca del amarillo	Más cerca del azul verdoso
C	Más cerca del verde	Más cerca del azul
B	Más cerca del azul verdoso	Más cerca del magenta
M	Más cerca del azul	Más cerca del rojo

- Para realizar el ajuste para otro ítem, pulse RETURN y, a continuación, repita los pasos 6 y 7.
- Puede pulsar ↑/↓ para cambiar inmediatamente un ítem que desee ajustar.

- 8 Pulse HOME MENU para salir del menú.

Eliminación de ruido de las imágenes

- 1 Pulse HOME MENU.
- 2 Seleccione "Imagen" (↑/↓ y, a continuación, ENTER).
- 3 Seleccione "Ajuste profesional" (↑/↓ y, a continuación, ENTER).
- 4 Seleccione "Reducción ruido" (↑/↓ y, a continuación, ENTER).
- 5 Seleccione un ítem que desee ajustar (↑/↓ y, a continuación, ENTER).
Puede seleccionar "3DNR", "NR campo", "NR bloque" o "NR mosquito".
- 6 Seleccione el parámetro deseado (↑/↓ y, a continuación, ENTER).

3DNR

Elimina el ruido de vídeo para ofrecer imágenes nítidas. 3DNR es la sigla para reducción de ruido tridimensional.

Selecciones	Apagado	Desactiva la función 3DNR
	Alta	3DNR realzado
	Media	3DNR estándar
	Baja	3DNR moderado

NR campo

Elimina el centelleo para proporcionar imágenes más naturales

Selecciones	Apagado	Desactiva el NR campo
	Alta	NR campo realzado
	Media	NR campo estándar
	Baja	NR campo moderado

NR bloque

Ayuda a reducir el ruido que aparece en las imágenes de alta definición

Selecciones	Apagado	Desactiva el NR bloque
	Encendido	Activa el NR bloque

NR mosquito

Reduce el ruido de mosquito en imágenes de DVD y de alta definición, proporcionando imágenes libres de ruido

Selecciones	Apagado	Desactiva el NR mosquito
	Encendido	Activa el NR mosquito

7 Pulse HOME MENU para salir del menú.

Utilización de 3DYC y del I-P Modo

- 1 Pulse HOME MENU.
- 2 Seleccione "Imagen" (↑/↓ y, a continuación, ENTER).
- 3 Seleccione "Ajuste profesional" (↑/↓ y, a continuación, ENTER).
- 4 Seleccione "Otros" (↑/↓ y, a continuación, ENTER).
- 5 Seleccione "3DYC" o "I-P Modo" (↑/↓ y, a continuación, ENTER).
- 6 Seleccione el parámetro deseado (↑/↓ y, a continuación, ENTER).

3DYC

Optimiza las características para separar las señales de brillo y señales de color. Esto funciona tanto para imágenes de vídeo cuanto para imágenes fijas.

Selecciones	Apagado	Desactiva la función 3DYC
	Alta	3DYC realzado
	Media	3DYC estándar
	Baja	3DYC moderado

I-P Modo

Realiza la conversión óptima de las señales entrelazadas a señales progresivas. Esto funciona tanto para imágenes de vídeo cuanto para imágenes fijas.

Selecciones	1	Óptimo para imágenes de vídeo
	2	Configuración estándar
	3	Óptimo para imágenes fijas

7 Pulse HOME MENU para salir del menú.

 **Nota**

- La configuración 3DYC no está efectiva cuando se introducen señales SECAM, PAL-M, PAL-N ó 4.43 NTSC.
- Para el I-P Modo, no es posible seleccionar los parámetros individuales para las siguientes señales de entrada: 480p, 576p, 720p, 1080p.
- La configuración I-P Modo se desactiva si se utiliza una fuente de entrada externa y se selecciona "Encendido" para "Pref. cont. juego" en el menú "Opción".
- Para la configuración 3DYC, sólo se pueden seleccionar los parámetros individuales cuando se ha seleccionado el sintonizador analógicos, o cuando se ha seleccionada "ENTRADA 1", "ENTRADA 2", "ENTRADA 3" o "ENTRADA 6" como la fuente de entrada y no hay una señal de vídeo presente.

Comparación de los ajustes de imagen en la pantalla

Durante los ajustes de imagen, puede referirse rápidamente a la imagen ajustada anteriormente con el mismo parámetro, lo que le permite comparar fácilmente y seleccionar la calidad de imagen preferida.

- 1 Pulse HOME MENU.
- 2 Seleccione "Imagen" (↑/↓ y, a continuación, ENTER).
- 3 Seleccione un ítem que desee ajustar (↑/↓ y, a continuación, ENTER).
- 4 Mientras realiza el ajuste, pulse BLUE en el mando a distancia.

Se visualiza "Antes" y la imagen ajustada anteriormente aparece para comparación.

Antes

- 5 Pulse de nuevo el botón para volver a la imagen que está ajustando actualmente.
Cada pulsación del botón cambia entre "Antes" y "Después".
- 6 Repita los pasos 1 y 5 para otros parámetros.
- 7 Pulse HOME MENU para salir del menú.

 **Precaución**

- Si sale el menú pulsando HOME MENU o no realiza ninguna operación dentro de 60 segundos, las configuraciones visualizadas por último de todos los parámetros se almacenarán en la memoria.
- Si desea salir del menú sin ejecutar los ajustes (o dejar las configuraciones desactivadas) en la pantalla "Después", cambie a "Antes" y, a continuación, salga.

 **Nota**

- No se puede ajustar ningún ítem en la pantalla "Antes". Un mensaje de advertencia aparece.
- Al cambiar a otro parámetro, asegúrese de cambiar la pantalla de "Antes" a "Después" primero; de lo contrario, no podrá seleccionar "Antes". Un mensaje de advertencia aparece si no lo hace.
- Si sale de la selección de la pantalla "Antes", la entrada anterior se almacena en la memoria y el botón no funciona más.
- Si sale de la selección de la pantalla "Después", la nueva entrada se almacena en la memoria y el botón no funciona más.
- Si selecciona y cambia el parámetro "Selección AV", la nueva entrada en el parámetro actual se almacena en la memoria y el botón continúa funcionando.
- No puede comparar imágenes entre parámetros diferentes en el menú "Selección AV" ("ESTÁNDAR" y "PELÍCULA", por ejemplo).
- Cuando selecciona esta función, "Modo inteligente" para "Ajuste profesional" en el menú "Imagen", "ÓPTIMO" en el menú "Selección AV" y "Sensor luz amb." en el menú "Opción" se desactivan y la calidad de la imagen vuelve a las configuraciones predeterminadas.
- No se puede seleccionar esta función:
 - cuando se selecciona "Selección AV",
 - cuando se selecciona "Sí" o "No" en la pantalla de confirmación para "Reponer" en el menú "Opción" o
 - cuando se selecciona un menú de la fuente de PC

Ajustes del sonido

Puede ajustar la calidad del sonido según sus preferencias con las configuraciones siguientes.

Ajuste el sonido según sus preferencias para la opción Selección AV elegida (consulte *Selección AV* en la página 29).

- 1 Pulse HOME MENU.
- 2 Seleccione "Sonido" (↑/↓ y, a continuación, ENTER).
- 3 Seleccione el ítem que desee ajustar (↑/↓).
- 4 Seleccione el nivel deseado (←/→).



Ítem	Botón ←	Botón →
Agudos	Para agudos más débiles	Para agudos más fuertes
Graves	Para graves más débiles	Para graves más fuertes
Balance	Desplaza el balance de audio hacia la izquierda	Desplaza el balance de audio hacia la derecha

- 5 Pulse HOME MENU para salir del menú.

Nota

- No es posible ajustar el sonido para la escucha con auriculares.
- Si realiza ajustes de sonido con los auriculares conectados, las nuevas configuraciones entrarán en efecto tan pronto desconecte los auriculares.
- Para restaurar las selecciones predeterminadas de fábrica para todos los ítems, pulse ↑/↓ para seleccionar "Reponer" en el paso 3 y, a continuación, pulse ENTER. Aparecerá una pantalla de confirmación. Pulse ←/→ para seleccionar "Sí" y, a continuación, pulse ENTER.

Efecto sonido

Puede seleccionar entre SRS FOCUS, SRS o SRS TruBass.

- 1 Pulse HOME MENU.
- 2 Seleccione "Sonido" (↑/↓ y, a continuación, ENTER).
- 3 Seleccione "Efecto sonido" (↑/↓ y, a continuación, ENTER).
- 4 Seleccione "SRS FOCUS", "SRS" o "SRS TruBass" (↑/↓).
- 5 Seleccione el parámetro deseado (←/→).

SRS FOCUS

Selecciones	Apagado	Desactiva SRS FOCUS®
	Encendido	Activa SRS FOCUS® Desplaza la dirección aparente del sonido hacia arriba para un sonido definido más claro

SRS

Selecciones	Apagado	Desactiva SRS®
	Encendido	Activa SRS® Reproduce un sonido tridimensional altamente efectivo

SRS TruBass

Selecciones	Apagado	Desactiva SRS TruBass®
	Encendido	Activa SRS TruBass® Proporciona graves profundos y ricos utilizando una nueva tecnología

- 6 Pulse HOME MENU para salir del menú.

Nota

- (WOW) indica un estado donde SRS FOCUS®, SRS® y SRS TruBass® están activados.
- También puede pulsar (Efecto sonido) en el mando a distancia para cambiar la selección.
- No es posible ajustar el efecto de sonido para la escucha con auriculares.
- Si cambia el efecto de sonido con los auriculares conectados, las nuevas configuraciones entrarán en efecto tan pronto desconecte los auriculares.
- El efecto de esta función difiere dependiendo de las señales.

Escucha de audio de la pantalla secundaria con auriculares

Con los auriculares conectados, puede escuchar el audio de la pantalla secundaria en el modo de 2 pantallas o de imagen-en-imagen; el audio de la pantalla principal sale por los altavoces.

- 1 Pulse HOME MENU.
- 2 Seleccione "Sonido" (↑/↓ y, a continuación, ENTER).
- 3 Seleccione "Salida auriculares" (↑/↓).
- 4 Seleccione el parámetro deseado (←/→).



Salida auriculares

Selecciones	Principal (selección predeterminada)	El audio de la pantalla principal se genera por el terminal de salida PHONES.
	Sub	En el modo de 2 pantallas o de imagen-en-imagen, el audio de la pantalla secundaria sale por el terminal de salida PHONES.

- 5 Seleccione "Subvolumen" (↑/↓).
- 6 Seleccione el nivel de volumen deseado (←/→).
- 7 Pulse HOME MENU para salir del menú.

 **Nota**

- Para ajustar el volumen para los auriculares después de seleccionar "Sub", siempre utilice "Subvolumen" del menú, independientemente si está en el modo de pantalla simple, de 2 pantallas o de imagen-en-imagen. Cuando la pantalla está en el modo simple con "Sub" seleccionado, el audio de la pantalla sale por los altavoces, aunque los auriculares estén conectados.





Control de la alimentación

El control de la alimentación ofrece funciones convenientes para el ahorro de energía.

Ahorro de energía

Puede utilizar uno de los modos de ahorro de energía para ahorrar el consumo de energía.

- 1 Pulse HOME MENU.
- 2 Seleccione "Control de la alimentación" (↑/↓ y, a continuación, ENTER).
- 3 Seleccione "Ahorro de energía" (↑/↓ y, a continuación, ENTER).
- 4 Seleccione "Modo 1", "Modo 2" o "Desactivar imagen" (↑/↓ y, a continuación, ENTER).

Ahorro de energía	
Selecciones	Apagado
	Proporciona imágenes normalmente brillantes
	Modo 1
	Consume menos energía que el modo "Apagado"
	Modo 2
	Consume menos energía que el "Modo 1"
	Desactivar imagen
	Desactiva la pantalla para ahorrar energía. Para restaurar la visualización de la pantalla, pulse cualquier botón diferente de  + /  -,  (Efecto sonido) o  . Esta configuración no se memoriza por el sistema.

- 5 Pulse HOME MENU para salir del menú.

 **Nota**

- Cuando cambie el modo de ahorro de energía, puede notar un cambio en el sonido del panel. Esto es normal.
- La función de ahorro de energía puede mantener la eficiencia de la pantalla por un largo período de tiempo. Se recomienda ajustar la función de ahorro de energía a "Modo 1" para mantener la eficiencia de la pantalla por un largo período de tiempo.

Apagado: sin señal (fuente de AV solamente)

El sistema entra automáticamente en el modo de espera cuando no se recibe ninguna señal durante 15 minutos.

- 1 Pulse HOME MENU.
- 2 Seleccione "Control de la alimentación" (↑/↓ y, a continuación, ENTER).
- 3 Seleccione "Apagado: sin señal" (↑/↓ y, a continuación, ENTER).
- 4 Seleccione "Activar" (↑/↓ y, a continuación, ENTER).

Apagado: sin señal	
Selecciones	Desactivar (Selección predeterminada)
	No coloca el sistema en el modo de espera
	Activar
	Coloca el sistema en el modo de espera cuando no se recibe ninguna señal durante 15 minutos

- 5 Pulse HOME MENU para salir del menú.

 **Nota**

- Cinco minutos antes que el sistema entre en el modo de espera, un mensaje aparece cada minuto.
- Puede que el sistema no entre en el modo de espera cuando hay señales de ruido en el televisor de plasma tras el fin de la transmisión de TV.

Apagado: sin operación (fuente de AV solamente)

El sistema entra automáticamente en el modo de espera cuando no se realiza ninguna operación durante tres horas.

- 1 Pulse HOME MENU.
- 2 Seleccione "Control de la alimentación" (↑/↓ y, a continuación, ENTER).
- 3 Seleccione "Apagado: sin operación" (↑/↓ y, a continuación, ENTER).
- 4 Seleccione "Activar" (↑/↓ y, a continuación, ENTER).

Apagado: sin operación	
Selecciones	Desactivar (Selección predeterminada)
	No coloca el sistema en el modo de espera
	Activar
	Coloca el sistema en el modo de espera cuando no se realiza ninguna operación durante tres horas

- 5 Pulse HOME MENU para salir del menú.

 **Nota**

- Cinco minutos antes que el sistema entre en el modo de espera, un mensaje aparece cada minuto.

Gestión de energía (fuente de PC solamente)

El sistema entra automáticamente en el modo de espera cuando no se recibe ninguna señal del PC.



1 Pulse HOME MENU.

2 Seleccione "Control de la alimentación" (↑/↓ y, a continuación, ENTER).

3 Seleccione "Gestión de energía" (↑/↓ y, a continuación, ENTER).

4 Seleccione "Modo 1" o "Modo 2" (↑/↓ y, a continuación, ENTER).

Gestión de energía

Selecciones	Apagado (Selección predeterminada)	Sin gestión de alimentación
Modo 1		<ul style="list-style-type: none"> Coloca el sistema en el modo de espera cuando no se recibe ninguna señal del ordenador durante ocho minutos. Aun cuando comience a utilizar el ordenador y se reciba una señal nuevamente, el sistema permanece apagado. El sistema se enciende de nuevo mediante la pulsación de STANDBY/ON en el televisor de plasma o de  en el mando a distancia.
Modo 2		<ul style="list-style-type: none"> Coloca el sistema en el modo de espera cuando no se recibe ninguna señal del ordenador durante ocho segundos. Cuando comience a utilizar el ordenador y se recibe una señal nuevamente, el sistema se enciende. El sistema se enciende de nuevo mediante la pulsación de STANDBY/ON en el televisor de plasma o de  en el mando a distancia.

5 Pulse HOME MENU para salir del menú.

Nota

- No se puede seleccionar esta función cuando un PC está conectado al terminal HDMI.

Capítulo 9

Ajustes útiles

Acerca de los menús "Opción"

El menú "Opción" consiste en dos pantallas. Para seleccionar el menú deseado, pulse **↑/↓** repetidamente para cambiar entre Pantalla 1 y Pantalla 2. El número de la pantalla actual aparece en la esquina superior derecha de la pantalla.



(Para fuente de AV)

Cambio del modo de accionamiento vertical (fuente de AV solamente)

Puede seleccionar el modo activo deseado de acuerdo con el programa que se contempla.

- 1 Pulse HOME MENU.
- 2 Seleccione "Opción" (**↑/↓** y, a continuación, ENTER).
- 3 Seleccione "Modo activo" (**↑/↓** y, a continuación, ENTER).
- 4 Seleccione "1", "2" o "3" (**↑/↓** y, a continuación, ENTER).
- 5 Pulse HOME MENU para salir del menú.

Nota

- Se puede realizar esta configuración para cada fuente de entrada separadamente.
- Las selecciones son efectivas solamente para las siguientes señales de entrada:
PAL/SECAM, 576i, 576p, 1080i@50 Hz, 720p@50 Hz.
- No se puede realizar esta configuración durante la entrada de las señales 480i, 480p, 1080i@60 Hz, 720p@60 Hz, 1080p@24 Hz ó 1080@60 Hz.
- El modo de accionamiento no funciona cuando se selecciona "Encendido" en "Pref. cont. juego".

Ajuste de las posiciones de imagen (fuente de AV solamente)

Ajuste las posiciones horizontal y vertical de las imágenes en el televisor de plasma.

- 1 Pulse HOME MENU.
- 2 Seleccione "Opción" (**↑/↓** y, a continuación, ENTER).
- 3 Seleccione "Posición" (**↑/↓** y, a continuación, ENTER).
- 4 Seleccione "Ajuste de la posición H/V" (**↑/↓** y, a continuación, ENTER).
- 5 Ajuste la posición vertical (**↑/↓**) o posición horizontal (**←/→**).
- 6 Pulse HOME MENU para salir del menú.

Nota

- Para restaurar las selecciones predeterminadas de fábrica para todos los ítems, pulse **↑/↓** para seleccionar "Reponer" en el paso 4 y, a continuación, pulse ENTER. Aparecerá una pantalla de confirmación. Pulse **←/→** para seleccionar "SI" y, a continuación, pulse ENTER.
- Los ajustes se memorizan separadamente de acuerdo con la fuente de entrada.
- Dependiendo del vídeo que se visualice, puede que la posición de la imagen no cambie aún después del ajuste.
- Cuando se selecciona "Punto a punto" para el modo de pantalla, el menú "Posición" se oscurece.

Ajuste automático de las posiciones y reloj de las imágenes (fuente de PC solamente)

Utilice la configuración automática para ajustar automáticamente las posiciones y reloj de las imágenes a partir de un ordenador.

- 1 Pulse HOME MENU.
- 2 Seleccione "Opción" (**↑/↓** y, a continuación, ENTER).
- 3 Seleccione "Autoconfiguración" (**↑/↓** y, a continuación, ENTER).
 - Una pantalla de mensaje aparece y la configuración automática comienza.
- 4 Pulse HOME MENU para salir del menú.

Nota

- Una vez que se finalice la configuración automática, se visualiza "Ajuste automático completado."
- Aunque aparezca "Ajuste automático completado.", puede que la configuración automática tenga fallado, dependiendo de las condiciones.
- La configuración automática puede fallar con una imagen de PC compuesta por patrones similares o en monocromo. En caso de falla, cambie la imagen de PC e intente de nuevo.
- Asegúrese de conectar la computadora al televisor de plasma y de encenderla antes de iniciar la configuración automática.
- No se puede seleccionar esta función cuando un PC está conectado al terminal HDMI.
- Dependiendo del vídeo que se visualice, puede que la posición de la imagen no cambie aún después del ajuste.

Ajuste manual de las posiciones y reloj de las imágenes (fuente de PC solamente)

Usualmente, puede ajustar fácilmente las posiciones y reloj de las imágenes utilizando la configuración automática. Utilice la configuración manual para optimizar las posiciones y reloj de las imágenes cuando sea necesario.

- 1 Pulse **HOME MENU**.
- 2 Seleccione **"Opción"** (↑/↓ y, a continuación, **ENTER**).
- 3 Seleccione **"Configuración manual"** (↑/↓ y, a continuación, **ENTER**).
- 4 Seleccione el ítem que desee ajustar (↑/↓ y, a continuación, **ENTER**).
- 5 Realice el ajuste (↑/↓ y ←/→).
 - Con "Reloj" o "Fase" seleccionado, puede cambiar el parámetro utilizando ←/→.
- 6 Pulse **HOME MENU** para salir del menú.

Nota

- Para restaurar las selecciones predeterminadas de fábrica para todos los ítems, pulse ↑/↓ para seleccionar "Reponer" en el paso 4 y, a continuación, pulse **ENTER**. Aparecerá una pantalla de confirmación. Pulse ←/→ para seleccionar "Sí" y, a continuación, pulse **ENTER**.
- No se puede seleccionar esta función cuando un PC está conectado al terminal HDMI.
- Dependiendo del vídeo que se visualice, puede que la posición de la imagen no cambie aún después del ajuste.

Configuración del sistema de color

Si una imagen no aparece claramente, seleccione otro sistema de color (ej., PAL, NTSC).

- 1 Pulse **HOME MENU**.
- 2 Seleccione **"Opción"** (↑/↓ y, a continuación, **ENTER**).
- 3 Seleccione **"Sistema de color"** (↑/↓ y, a continuación, **ENTER**).
- 4 Seleccione un sistema de señal de vídeo (↑/↓ y, a continuación, **ENTER**).
 - Puede seleccionar entre "Auto", "PAL", "SECAM", "NTSC", "4.43NTSC", "PAL-M" o "PAL-N".
 - Con "Auto" seleccionado, las señales de entrada se identifican automáticamente.
- 5 Pulse **HOME MENU** para salir del menú.

Nota

- La selección predeterminada de fábrica es "Auto".
- No se requiere introducir ninguna configuración si se ha seleccionado "Entrada HDMI".
- Debe realizar la configuración del sistema de color para cada uno de los siguientes terminales: "ENTRADA 1", "ENTRADA 2", "ENTRADA 3" y "ENTRADA 6".
- Para la configuración del sistema de color, consulte los pasos 11 y 12 en *Configuración manual de los canales de TV* en la página 26.

Selección de un modo de juego

Cuando esté jugando un juego, puede utilizar esta función para establecer una preferencia para la calidad de imagen y operabilidad.

- 1 Pulse **HOME MENU**.
- 2 Seleccione **"Opción"** (↑/↓ y, a continuación, **ENTER**).
- 3 Seleccione **"Pref. cont. juego"** (↑/↓ y, a continuación, **ENTER**).
- 4 Seleccione **"Encendido"** o **"Apagado"** (↑/↓ y, a continuación, **ENTER**).



Ítem	Descripción
Encendido	Establece una preferencia para la operabilidad
Apagado	Establece una preferencia para la calidad de imagen

- 5 Pulse **HOME MENU** para salir del menú.

Nota

- El ítem "Pref. cont. juego" sólo está disponible cuando se utiliza una entrada externa (excepto una fuente de PC) y "JUEGO" está seleccionado en "Selección AV".
- Las opciones de "Pref. cont. juego" no están efectivas cuando se reciben señales de PC (cuando un menú de fuente de PC está visualizado en la pantalla).
- La configuración "Encendido" no está efectiva cuando se congelan imágenes o en el modo de multipantalla.

Selección manual de un tamaño de pantalla

Pulse  para cambiar entre las opciones de tamaño de pantalla disponibles para el tipo de señales de vídeo recibidas actualmente. Cada vez que se pulsa , la selección cambia.

Los tamaños de pantalla disponibles difieren dependiendo de los tipos de señales de vídeo.

Importante

- Si se visualizan imágenes con bandas negras en ambos lados o en las partes superior e inferior de la pantalla – por ejemplo, cuando se utiliza el modo "4:3", "COMPLETA 14:9" o "CINE 14:9" – continuamente durante largos períodos de tiempo o por períodos cortos durante varios días, puede que ocurra la retención de la imagen. Se recomienda disfrutar de la visualización de imágenes en pantalla completa, excepto cuando esto pueda resultar en violación de los derechos de autor.

Fuente de AV

Ítem	Descripción
4:3	Para imágenes "estándar" 4:3. Una máscara lateral aparece en cada lado.
COMPLETA 14:9	Visualización de pantalla completa 14:9. Una máscara lateral fina aparece en cada lado.
CINE 14:9	Para imágenes tipo buzón 14:9. Una máscara lateral fina aparece en cada lado, y también puede ver barras en las partes superior e inferior con algunos programas.
PANORÁMICA	En este modo, la imagen se alarga progresivamente hacia cada lado de la pantalla
COMPLETA	Visualización de pantalla completa 16:9
Punto a punto	Iguala la señal de entrada al mismo número de píxeles de la pantalla (seleccionable solamente para señales de 1080i ó 1080p)
ZOOM	Para imágenes tipo buzón 16:9. Puede que aparezcan barras en las partes superior e inferior con algunos programas.
CINE	Para imágenes tipo buzón 14:9. Puede que aparezcan barras en las partes superior e inferior con algunos programas.

Fuente de PC

Ítem	Descripción
4:3	Rellena la pantalla sin cambiar la relación de aspecto de las señales de entrada
COMPLETA	Visualización de pantalla completa 16:9

Fuente de AV

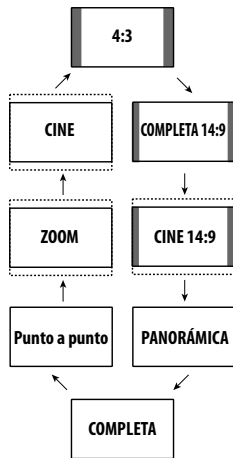

Fuente de PC

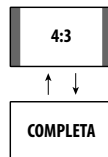

Nota

- Mientras se recibe señales de vídeo de alta definición, pulsar cambia entre "COMPLETA", "Punto a punto", "ZOOM", "PANORÁMICA" y "4:3".
- Algunas emisiones HD pueden visualizar el contenido 4:3 con máscaras laterales, lo que puede causar un desgaste irregular. Tras la contemplación, se recomienda ver vídeo de movimiento en pantalla completa (consulte *Detección de máscaras laterales*).

Selección automática de un tamaño de pantalla

El televisor de plasma selecciona automáticamente un tamaño de pantalla apropiado cuando las señales de vídeo recibidas contienen la información WSS (señalización de pantalla ancha) o cuando se reciben señales de vídeo de un equipo HDMI conectado (consulte la *Utilización de la entrada HDMI* en la página 46). Para activar esta función, utilice el procedimiento siguiente.

- Pulse HOME MENU.
- Seleccione "Opción" (↑/↓ y, a continuación, ENTER).
- Seleccione "Tmño. Auto." (↑/↓ y, a continuación, ENTER).
- Seleccione "Natural" o "Zoom ancho" (↑/↓ y, a continuación, ENTER).

Ítem	Descripción
Apagado	Desactiva la función de tamaño automático
Natural	Ajusta la imagen naturalmente a la pantalla
Zoom ancho	Amplía y visualiza solamente la porción de relación de aspecto 4:3 en una pantalla completa y ancha

- Pulse HOME MENU para salir del menú.



Nota

- Seleccione manualmente un tamaño de pantalla apropiado si una imagen no cambia automáticamente a un formato de pantalla correcto.
- Cuando la señal de vídeo no contiene información de relación de aspecto, la función no funcionará aunque "Natural" o "Zoom ancho" esté seleccionado.

Detección de máscaras laterales

Puede que algunas emisiones HD visualicen el contenido de 4:3 con máscaras laterales. El televisor de plasma detecta automáticamente esas máscaras laterales para proveer máscaras laterales grises cuando se ha seleccionado "Natural" para "Tmño. Auto.", o visualizar la pantalla completa sin máscaras laterales cuando se ha seleccionado "Zoom ancho". Esta función no funciona cuando se ha seleccionado "Apagado" para "Tmño. Auto.".

- Pulse HOME MENU.
- Seleccione "Opción" (↑/↓ y, a continuación, ENTER).
- Seleccione "Máscara lateral" (↑/↓ y, a continuación, ENTER).
- Seleccione "Detección" (↑/↓).
- Seleccione "Encendido" (←/→).

Ítem	Descripción
Apagado	Desactiva la detección de máscaras laterales
Encendido	Activa la detección de máscaras laterales

- Pulse HOME MENU para salir del menú.



Importante

- La configuración "Encendido" impide el desgaste irregular en contenidos de 4:3 y de máscaras laterales, y puede reducir la posibilidad de retención de la imagen.

Nota

- No es posible cambiar la detección de máscaras laterales a "Encendido" o "Apagado" cuando "Apagado" está seleccionado en "Tamaño. Auto."
- La detección de máscaras laterales no funciona en el contenido de 4:3 visualizado en señales SD.
- La detección de máscaras laterales se cancela cuando se cambia el tamaño de la pantalla. Para restaurar la detección de máscaras laterales, seleccione otra fuente de entrada o coloque el televisor de plasma en el modo de espera y, a continuación, enciéndalo de nuevo.
- "Auto" aparecerá en la visualización de canal cuando esta función está activada.
- Ajuste la función de detección de máscara lateral a "Encendido", para detectar las imágenes de alta definición en la relación de aspecto de 16:9 con máscaras laterales y añadir las máscaras laterales o visualizar la imagen en pantalla completa automáticamente, proporcionando así contramedidas más efectivas para el quemado de la pantalla.
- Puede que ocurran errores de detección dependiendo del contenido de HD. Si ocurre un error de detección, cambie manualmente el tamaño de pantalla al tamaño deseado.

Cambio del brillo en ambos lados de la pantalla (Máscara lateral)

Con el tamaño de pantalla 4:3, COMPLETA 14:9 o CINE 14:9 seleccionado, puede cambiar el brillo de las máscaras laterales grises que aparecen en ambos lados de la pantalla.

- 1 Pulse HOME MENU.
- 2 Seleccione "Opción" (↑/↓ y, a continuación, ENTER).
- 3 Seleccione "Máscara lateral" (↑/↓ y, a continuación, ENTER).
- 4 Seleccione "Brillo sinc." (↑/↓).
- 5 Seleccione el parámetro deseado (←/→).

Ítem	Descripción
Fija (Selección predeterminada)	Ajusta siempre el mismo brillo para las máscaras laterales grises
Auto	Ajusta el brillo de las máscaras laterales grises de acuerdo con el brillo de las imágenes

Importante

- La configuración "Auto" ajusta el brillo de las máscaras laterales de acuerdo con el brillo de la pantalla y puede reducir la posibilidad de retención de la imagen.

- 6 Pulse HOME MENU para salir del menú.

Sensor de luz ambiental

Esta función ajusta automáticamente el brillo del panel de visualización de acuerdo con el nivel del brillo del área de visualización. Para los detalles, utilice el siguiente procedimiento.

- 1 Pulse HOME MENU.
- 2 Seleccione "Opción" (↑/↓ y, a continuación, ENTER).
- 3 Seleccione "Sensor luz amb." (↑/↓ y, a continuación, ENTER).
- 4 Seleccione "Encendido" o "Apagado" (↑/↓ y, a continuación, ENTER).

Ítem	Descripción
Encendido	Activa la función Sensor luz amb
Apagado	Desactiva la función Sensor luz amb

- 5 Pulse HOME MENU para salir del menú.

Nota

- Si ha seleccionado "ÓPTIMO" en el menú "Selección AV", la función del sensor de luz ambiental permanecerá en "Encendido" aunque seleccione "Apagado" en el paso 4.
- Esta función no está disponible cuando se reciben señales de PC.
- Como esta función optimiza la calidad de la imagen automáticamente, puede verse en la pantalla el proceso en el cual las configuraciones de imagen cambian gradualmente, tales como brillo y matiz. Esto no es un fallo de funcionamiento.

Regulación del LED azul

Puede ajustar el brillo del indicador POWER ON dependiendo del nivel del brillo del área de visualización. Cuando "Auto" está seleccionado, el brillo del indicador cambia a "Alto", "Medio" o "Bajo" de acuerdo con el nivel del brillo del área de visualización.

- 1 Pulse HOME MENU.
- 2 Seleccione "Opción" (↑/↓ y, a continuación, ENTER).
- 3 Seleccione "Regul. LED azul" (↑/↓ y, a continuación, ENTER).
- 4 Seleccione "Auto", "Alto", "Medio" o "Bajo" (↑/↓ y, a continuación, ENTER).
- 5 Pulse HOME MENU para salir del menú.

Orbiter

Esta función desplaza automáticamente la imagen gradativamente para reducir la ocurrencia del quemado de la imagen.

- 1 Pulse HOME MENU.
- 2 Seleccione "Opción" (↑/↓ y, a continuación, ENTER).
- 3 Seleccione "Orbiter" (↑/↓ y, a continuación, ENTER).
- 4 Seleccione "Modo 1" o "Modo 2" (↑/↓ y, a continuación, ENTER).

Ítem	Descripción
Apagado	Desactiva el Orbiter
Modo 1 (selección predeterminada)	Activa la función de protección de la pantalla para cualquier modo de pantalla que no sea "Punto a punto"
Modo 2	Activa la función de protección de la pantalla para todos los modos de pantalla disponibles

- 5 Pulse HOME MENU para salir del menú.

Para cancelar esta función, seleccione "Apagado" en el paso 4.

Nota





- Para el modo Punto a punto, consulte *Selección manual de un tamaño de pantalla* en la página 38.
- Esta función no funciona cuando se reciben señales de PC.

Patrón de vídeo

Puede visualizar la pantalla de patrón de vídeo que también ayuda a eliminar la imagen remanente cuando la misma ocurre.

- 1 Pulse **HOME MENU**.
- 2 Seleccione "Opción" (↑/↓ y, a continuación, **ENTER**).
- 3 Seleccione "Patrón de vídeo" (↑/↓ y, a continuación, **ENTER**). Aparecerá una pantalla de confirmación.
- 4 Seleccione "Iniciar" (**ENTER**).
La pantalla de patrón de vídeo aparece.

Nota

- El sistema entra automáticamente en el modo de espera una hora después del apareamiento de la pantalla de patrón de vídeo.
- Mientras la pantalla de patrón de vídeo está activada, ningún botón funciona, excepto el botón  en el mando a distancia, y los botones **STANDBY/ON** y  en el televisor de plasma.
- Para cancelar la pantalla de patrón de vídeo, pulse  en el mando a distancia, pulse **STANDBY/ON** o desactive  en el televisor de plasma.
- El temporizador del patrón de vídeo tiene prioridad sobre el temporizador de apagado. Cuando el temporizador de patrón de vídeo está activado, el temporizador de apagado se pone inefectivo.

Temporizador de apagado

Cuando el tiempo seleccionado transcurre, el temporizador de apagado coloca el sistema en el modo de espera automáticamente.

- 1 Pulse **HOME MENU**.
- 2 Seleccione "Temporizador de apagado" (↑/↓ y, a continuación, **ENTER**).
- 3 Seleccione el tiempo deseado (↑/↓ y, a continuación, **ENTER**).
Seleccione entre "Apagado" (cancelar), "30 min", "60 min", "90 min" y "120 min".
- 4 Pulse **HOME MENU** para salir del menú.

Nota

- Cinco minutos antes que transcurra el tiempo seleccionado, el tiempo restante aparece cada minuto.
- Para comprobar el tiempo restante, realice los pasos 1 y 2. Después de comprobar el tiempo, pulse **HOME MENU** para restaurar la visualización anterior.
- Cuando se configura el temporizador de apagado, el indicador **SLEEP** se enciende en naranja en la parte frontal del televisor de plasma.

Utilización de una contraseña

El televisor de plasma provee una función de bloqueo infantil para prevenir que los niños vean programas inapropiados. Debe introducir una contraseña para visualizar programas con "Bloquear" especificado. Al salir de la fábrica, el valor predeterminado de la contraseña es "1234". Sin embargo, puede cambiar la contraseña como desee.

Deberá introducir la contraseña antes de utilizar las funciones "Instalación auto.", "Config. TV analógica" o "Contraseña" del MENÚ PRINCIPAL para evitar cambios no autorizados de las configuraciones.

Introducción de una contraseña

Si selecciona un canal bloqueado con la función de bloqueo infantil, o si se visualiza la pantalla de entrada de contraseña para abrir un menú, introduzca la contraseña correcta.

- Introduzca la contraseña de cuatro dígitos utilizando los botones **0** a **9**.



Nota

- Si introduce la contraseña incorrecta tres veces, se visualiza "Contraseña no válida.", y el menú se cierra. Para visualizar la pantalla de introducción de contraseña de nuevo para desbloquear la contraseña, seleccione el canal bloqueado y abra el menú de nuevo.
- Si la pantalla de entrada de contraseña desaparece antes de la entrada, puede llamarla pulsando **ENTER**.

Cambio de la contraseña

Utilice el procedimiento siguiente para cambiar la contraseña.

- 1 Pulse **HOME MENU**.
- 2 Seleccione "Configuración" (↑/↓ y, a continuación, **ENTER**).
- 3 Seleccione "Contraseña" (↑/↓ y, a continuación, **ENTER**).
La pantalla de introducción de contraseña aparece. Introduzca la contraseña actual de cuatro dígitos utilizando los botones **0** a **9**.
- 4 Seleccione "Cambiar contraseña" (↑/↓ y, a continuación, **ENTER**).
- 5 Introduzca una nueva contraseña de cuatro dígitos utilizando los botones **0** a **9**.

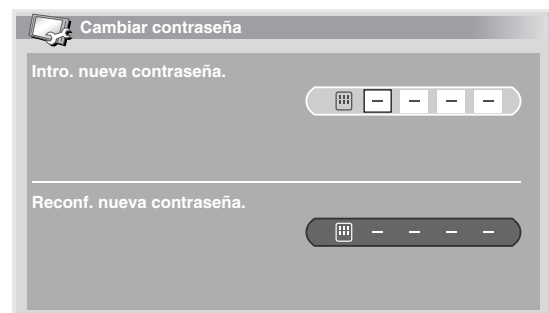

- 6 Introduzca la misma contraseña que ha introducido en el paso 5.

- Si introduce una contraseña incorrecta, el procedimiento vuelve al paso 5 para la re-introducción desde el comienzo.
- Puede intentar hasta tres veces para reconfirmar la nueva contraseña antes que la pantalla Cambiar contraseña desaparezca automáticamente.

- 7 Pulse **HOME MENU** para salir del menú.

Nota

- Apunte la nueva contraseña y guárdela a mano.

Reposición de la contraseña

- 1 Pulse HOME MENU.
- 2 Seleccione "Configuración" (↑/↓ y, a continuación, ENTER).
- 3 Seleccione "Contraseña" (↑/↓ y, a continuación, ENTER).
La pantalla de introducción de contraseña aparece. Introduzca la contraseña de cuatro dígitos utilizando los botones 0 a 9.
- 4 Seleccione "Reponer" (↑/↓ y, a continuación, ENTER).
- 5 Seleccione "Sí" (←/→ y, a continuación, ENTER).
- 6 Pulse HOME MENU para salir del menú.

Nota

- El procedimiento precedente reajustará la contraseña al valor predeterminado de fábrica (1 2 3 4).

Le recomendamos que escriba su contraseña de modo que no se olvide de la misma.

PDP-LX608G / PDP-LX508G
Nº de su contraseña:

<input type="text"/>	<input type="text"/>	<input type="text"/>	<input type="text"/>
----------------------	----------------------	----------------------	----------------------

Si se olvida de la contraseña

Cuando se visualice el mensaje "Introduzca contraseña.", pulse el botón **ENTER** en el mando a distancia durante tres segundos o más.

La contraseña revierte a "1234".

Capítulo 10 Utilización con otros equipos

Puede conectar muchos tipos de equipos externos a su televisor de plasma como, por ejemplo, un sintonizador digital, grabadora, reproductor DVD, computadora, consola de videojuegos y videocámara.

Para visualizar imágenes de un equipo externo, seleccione la fuente de entrada utilizando **INPUT 1** a **INPUT 6** ó **PC** en el mando a distancia (página 14) o **INPUT** en el televisor de plasma.

Precaución

- Para proteger todos los equipos, desenchufe siempre el televisor de plasma de la toma de corriente antes de conectar un sintonizador digital, grabadora, reproductor DVD, computadora, consola de videojuegos, videocámara u otro equipo externo.

Nota

- A menos que se especifique de lo contrario, los cables de conexión que se muestran en las ilustraciones están disponibles comercialmente, pero no se suministran con este producto.
- Consulte el manual de instrucciones pertinente (reproductor DVD, computadora, etc.) atentamente antes de hacer las conexiones.

Conexión de un sintonizador digital

Puede utilizar el terminal INPUT 1 para conectar un sintonizador digital u otro equipo audiovisual.

Utilice un cable de vídeo componente, S-Video o vídeo estándar para la señal de vídeo. Utilice un cable de audio estéreo para el audio. (Si está utilizando la entrada de vídeo estándar, puede utilizar un cable de audio/vídeo rojo/blanco/amarillo.)

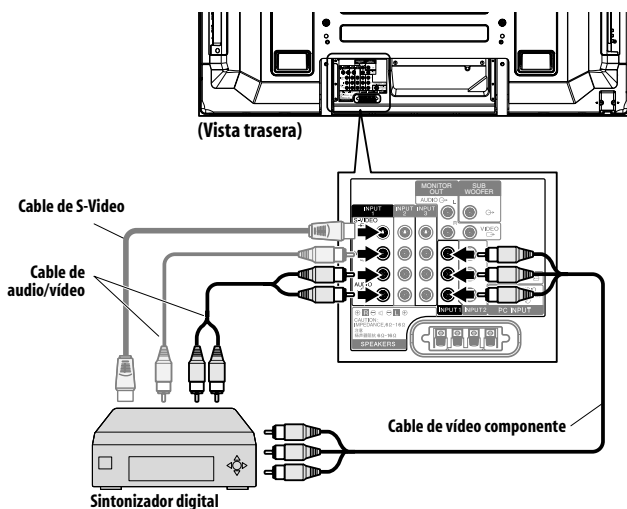

Visualización de emisiones a través de un sintonizador digital

Para ver la imagen de un sintonizador digital, pulse **INPUT 1** en el mando a distancia o pulse **INPUT** en el televisor de plasma para seleccionar "ENTRADA 1".

Nota

- La prioridad de la señal para los terminales INPUT 1 es (1) Vídeo componente, (2) S-Video, (3) Vídeo.
- Conecte solamente el tipo de cable de vídeo que se utilizará realmente.
- Consulte el manual de instrucciones de su sintonizador digital para los tipos de señal disponibles.

Conexión de un reproductor DVD

Utilice el terminal INPUT 2 para conectar un reproductor DVD u otro equipo audiovisual.

Utilice un cable de vídeo componente, S-Video o vídeo estándar para la señal de vídeo. Utilice un cable de audio estéreo para el audio. (Si está utilizando la entrada de vídeo estándar, puede utilizar un cable de audio/vídeo rojo/blanco/amarillo.)

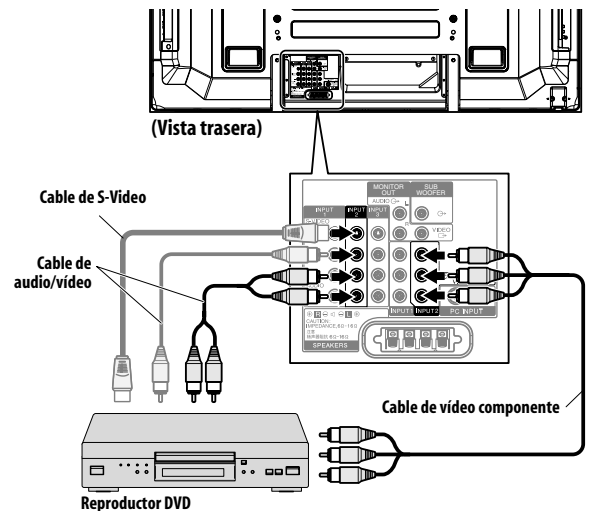

Reproducción de DVD

Para ver la imagen de un DVD, pulse **INPUT 2** en el mando a distancia o pulse **INPUT** en el televisor de plasma para seleccionar "ENTRADA 2".

Nota

- La prioridad de la señal para los terminales INPUT 2 es (1) Vídeo componente, (2) S-Video, (3) Vídeo.
- Conecte solamente el tipo de cable de vídeo que se utilizará realmente.
- Consulte el manual de instrucciones de su reproductor DVD para los tipos de señal disponibles.

Conexión de una videgrabadora

Utilice los terminales INPUT 3 para conectar una videgrabadora u otro equipo audiovisual.

Utilice un cable S-Video o vídeo estándar para la señal de vídeo. Utilice un cable de audio estéreo para el audio. (Si está utilizando la entrada de vídeo estándar, puede utilizar un cable de audio/vídeo rojo/blanco/amarillo.)

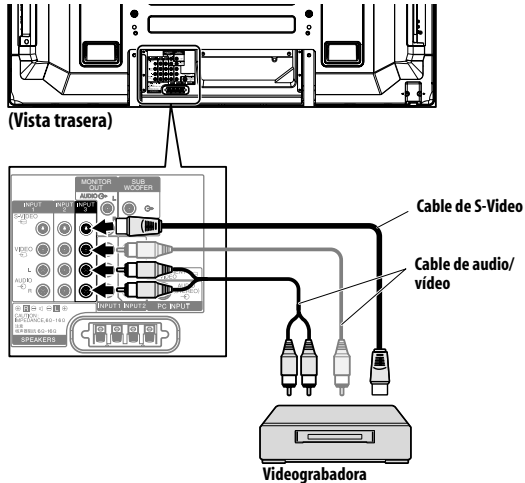

Reproducción de una videgrabadora

Para ver la imagen de una videgrabadora, pulse **INPUT 3** en el mando a distancia o pulse **INPUT** en el televisor de plasma para seleccionar "ENTRADA 3".

Nota

- La prioridad de la señal para los terminales INPUT 3 es (1) S-Video, (2) Vídeo.
- Conecte solamente el tipo de cable de vídeo que se utilizará realmente.
- Consulte el manual de instrucciones de su videgrabadora para los tipos de señal disponibles.

Conexión de una consola de videojuegos o una videocámara

Utilice los terminales INPUT 6 para conectar una consola de videojuegos, videocámara u otro equipo audiovisual.

Utilice un cable S-Video o vídeo estándar para la señal de vídeo. Utilice un cable de audio estéreo para el audio. (Si está utilizando la entrada de vídeo estándar, puede utilizar un cable de audio/vídeo rojo/blanco/amarillo.)

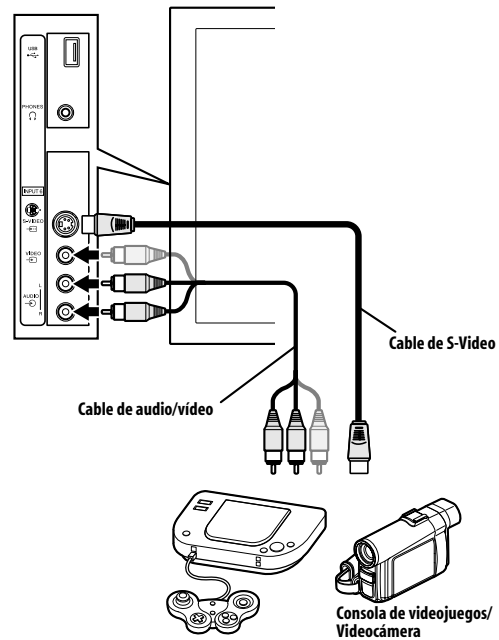

Visualización de la imagen de una consola de videojuegos o videocámara

Para ver la imagen de una consola de videojuegos o videocámara, pulse **INPUT 6** en el mando a distancia o pulse **INPUT** en el televisor de plasma para seleccionar "ENTRADA 6".

Nota

- La prioridad de la señal para los terminales INPUT 6 es (1) S-Video, (2) Vídeo.
- Conecte solamente el tipo de cable de vídeo que se utilizará realmente.

Conexión de una computadora

Utilice los terminales PC para conectar una computadora.

- El terminal de entrada PC es compatible con DDC1/2B.

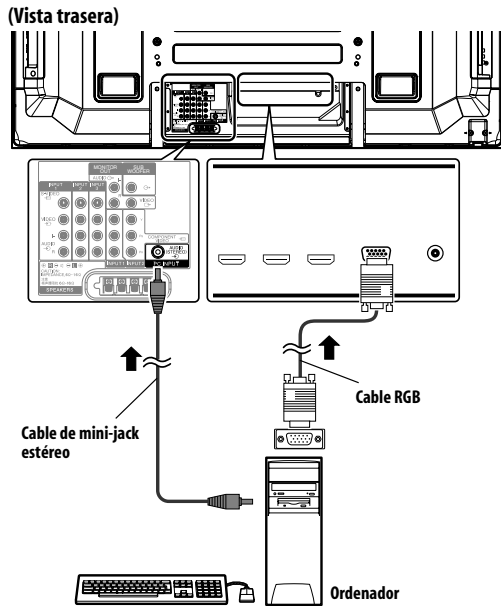

Visualización de la imagen de una computadora

Para ver la imagen de un PC, pulse **PC** en el mando a distancia o pulse **INPUT** en el televisor de plasma para seleccionar "PC".

Al hacer la conexión a una computadora, el tipo correcto de señal de entrada se detecta automáticamente. Si la imagen de la computadora no se visualiza claramente, puede que sea necesario utilizar el menú Autoconfiguración. Consulte página 37.

Nota

- Los terminales de PC no pueden utilizarse para equipos audiovisuales.

Gráfica de compatibilidad con computadora

Resolución	Frecuencia
720 x 400	70 Hz
640 x 480 (VGA)	60 Hz
800 x 600 (SVGA)	60 Hz
1280 x 720	60 Hz
1024 x 768 (XGA)	60 Hz
1360 x 768 (XGA ancho)	60 Hz
1280 x 1024 (SXGA)	60 Hz

Conexión de un amplificador/receptor de AV

Puede disfrutar de un sonido más potente conectando un amplificador/receptor de AV y un subwoofer al televisor de plasma.

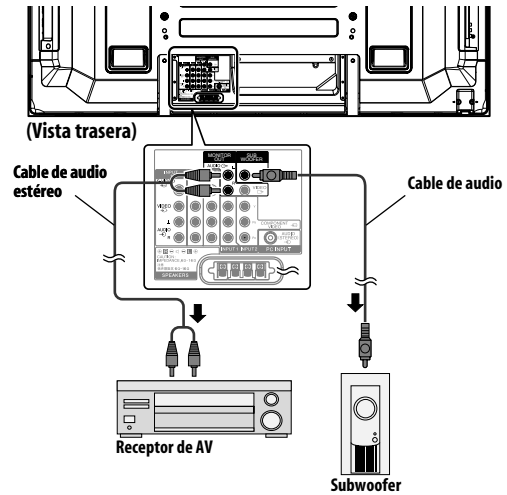

Nota

- Para los detalles, consulte el manual de instrucciones del equipo de audio que se conectará.
- Si su amplificador/receptor de AV tiene una salida de subwoofer, no es necesario conectar la salida del subwoofer en el televisor de plasma.
- Las señales de audio correspondientes con las imágenes actualmente visualizadas se generan siempre a los terminales MONITOR OUT y SUBWOOFER.

Prevención de realimentación indeseable

Puede evitar la realimentación indeseable que puede afectar adversamente la calidad de las imágenes. Especifique el terminal de salida cuya salida desee prohibir.

- 1 Pulse **HOME MENU**.
- 2 Seleccione "Opción" (↑/↓ y, a continuación, ENTER).
- 3 Seleccione "Salida monitor" (↑/↓ y, a continuación, ENTER).
- 4 Seleccione el parámetro deseado (↑/↓ y, a continuación, ENTER).

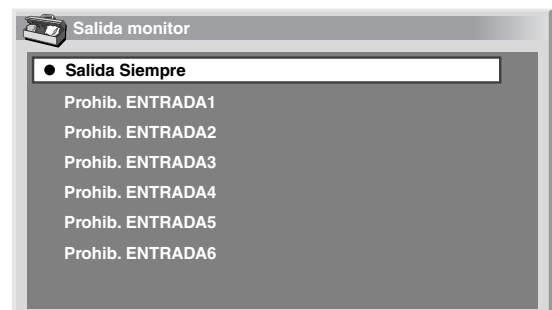

Ítem	Descripción
Salida siempre	Emite señales de vídeo compuesto y de audio independientemente de la fuente de entrada seleccionada
Prohib. ENTRADA1	No emite señales de vídeo compuesto y de audio cuando se selecciona "ENTRADA 1"
Prohib. ENTRADA2	No emite señales de vídeo compuesto y de audio cuando se selecciona "ENTRADA 2"
Prohib. ENTRADA3	No emite señales de vídeo compuesto y de audio cuando se selecciona "ENTRADA 3"
Prohib. ENTRADA4	No emite señales de vídeo compuesto y de audio cuando se selecciona "ENTRADA 4"
Prohib. ENTRADA5	No emite señales de vídeo compuesto y de audio cuando se selecciona "ENTRADA 5"
Prohib. ENTRADA6	No emite señales de vídeo compuesto y de audio cuando se selecciona "ENTRADA 6"

5 Pulse HOME MENU para salir del menú.

Nota

- No se emiten las señales de vídeo de la ENTRADA 4 y ENTRADA 5 desde la toma MONITOR OUT independientemente de esta configuración.

Utilización de la entrada HDMI

Los terminales INPUT 3, INPUT 4 y INPUT 5 son los terminales HDMI a los cuales pueden introducirse señales digitales de audio y vídeo. Para utilizar los terminales HDMI, active el terminal y especifique los tipos de señales de audio y vídeo que se van recibir desde el equipo conectado. Para los tipos de señales, consulte el manual de instrucciones que acompaña el equipo conectado.

Antes de iniciar el menú, pulse **INPUT 3**, **INPUT 4** ó **INPUT 5** del mando a distancia o pulse **INPUT** del televisor de plasma para seleccionar "ENTRADA 3", "ENTRADA 4" o "ENTRADA 5".

Señales de vídeo soportadas

720 (1440) x 576i@50 Hz

720 x 576p@50 Hz

1280 x 720p@50 Hz

1920 x 1080i@50 Hz

720 (1440) x 480i@59,94 Hz/60 Hz

720 x 480p@59,94 Hz/60 Hz

1280 x 720p@59,94 Hz/60 Hz

1920 x 1080i@59,94 Hz/60 Hz

1920 x 1080p@24 Hz

1920 x 1080p@50 Hz

1920 x 1080p@60 Hz

Señales de PC soportadas

640 x 480 (VGA) 60 Hz

800 x 600 (SVGA) 60 Hz

1024 x 768 (XGA) 60 Hz

1360 x 768 (XGA ancho) 60 Hz

1280 x 1024 (SXGA) 60 Hz

Para audio, el sistema soporta lo siguiente:

- Linear PCM (STEREO 2ch)
- Frecuencia de muestreo: 32 kHz, 44,1 kHz, 48 kHz

Soporte de Control HDMI

El televisor de plasma soporta las funciones de control HDMI. Mediante la conexión de dispositivos que soportan las funciones de control HDMI al televisor de plasma, puede controlar los dispositivos conectados desde el televisor de plasma o desde el mando a distancia del televisor de plasma. Consulte *Utilización del Control HDMI* en el capítulo 11.

Soporte de color profunda

Color profunda significa la profundidad de color que describe el número de bits utilizados para representar el color de un único píxel en una imagen en mapa de bits. Además de las señales RGB/YCbCr16 bit/20 bit/24 bit convencionales, el televisor de plasma también soporta las señales RGB/YCbCr30 bit/36 bit. Esto permite una reproducción de color más refinada y detallada cuando se conecta un dispositivo que soporta señales de color profunda al televisor de plasma. Cuando se reciben señales de color profunda, la profundidad de color aparece en la visualización de canal.

Nota

- Puede que lleve algún tiempo hasta que se visualice la imagen dependiendo del equipo conectado.
- Asegúrese de utilizar un cable compatible con HDMI.
- Al introducir señales 1080p, se recomienda utilizar un cable HDMI que soporte la Categoría 2 de HDMI.
- Cuando conecte un PC al terminal HDMI, utilice un PC o tarjeta de vídeo compatible con HDMI.
- Cuando conecte un PC al terminal HDMI utilizando un terminal de salida DVI, puede que el televisor de plasma no visualice la imagen adecuadamente. En tal caso, consulte el fabricante de su PC.
- Puede que la imagen y/o sonido de PC no se visualice o no se oiga adecuadamente dependiendo del PC que se utilice.

Conexión de un equipo HDMI

Para ENTRADA 3, conecte un cable HDMI para el vídeo y (si necesario) un cable de audio estéreo para el audio analógico. Puede seleccionar el formato de audio y vídeo de acuerdo con el dispositivo que conectará – consulte a continuación para los detalles.

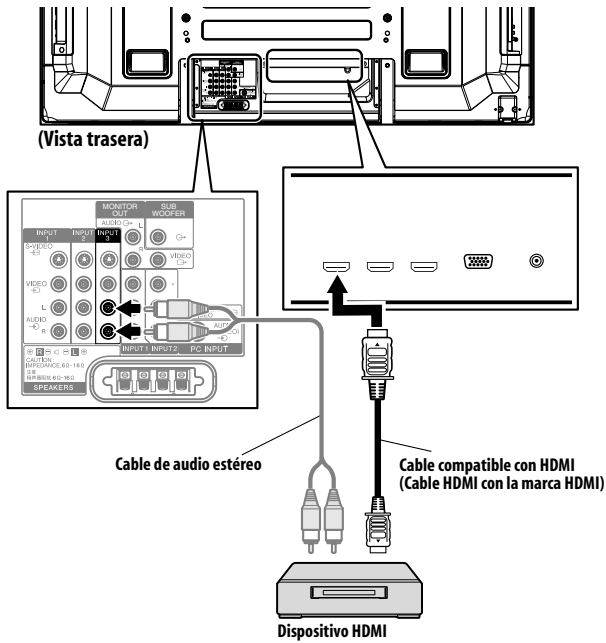

Para INPUT 4 y INPUT 5, conecte solamente un cable HDMI – esto genera tanto señales de audio cuanto señales de vídeo (en la ilustración se muestra la conexión a INPUT 5).

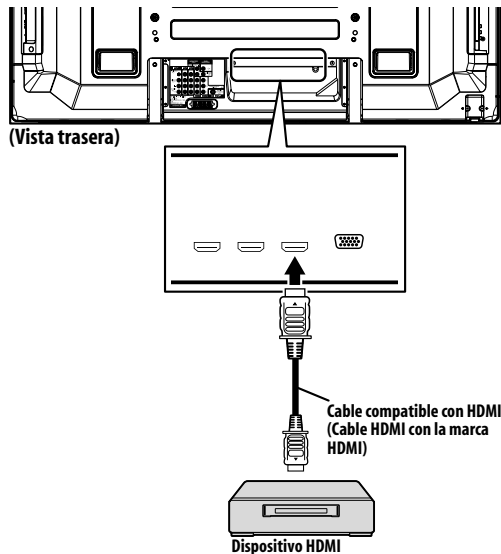

Activación del terminal INPUT 3 HDMI

- 1 Pulse HOME MENU.
- 2 Seleccione "Opción" (↑/↓ y, a continuación, ENTER).
- 3 Seleccione "Entrada HDMI" (↑/↓ y, a continuación, ENTER).
- 4 Seleccione "Valor" (↑/↓ y, a continuación, ENTER).
- 5 Seleccione "Activar" (↑/↓ y, a continuación, ENTER).

Ítem	Descripción
Desactivar (Selección predeterminada)	Desactiva el terminal INPUT 3 HDMI
Activar	Activa el terminal INPUT 3 HDMI

- 6 Pulse HOME MENU para salir del menú.

Nota

- No es necesario activar manualmente los terminales INPUT 4 e INPUT 5 HDMI.

Especificación del tipo de señales de entrada

- 1 Repita los pasos de 1 a 3 descritos en *Activación del terminal INPUT 3 HDMI*.
- 2 Seleccione "Tipo señal" (↑/↓ y, a continuación, ENTER).
- 3 Seleccione "Vídeo" o "PC" (↑/↓ y, a continuación, ENTER).

Ítem	Descripción
Vídeo (selección predeterminada)	Seleccione esta opción excepto cuando un PC está conectado
PC	Seleccione esta opción cuando un PC está conectado al terminal de entrada HDMI

- 4 Pulse HOME MENU para salir del menú.

Precaución

- Asegúrese de seleccionar "PC" cuando un PC esté conectado al terminal de entrada HDMI.

Nota

- En el modo "Vídeo", la imagen se "se redimensiona" (se amplía), y el modo cambia automáticamente a "PC" cuando se reciben señales de PC.
- En el modo "PC", la imagen se visualiza en tamaño completo para una óptima calidad de la imagen.

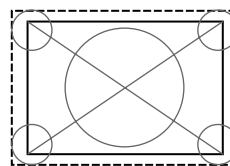

cuando "Vídeo" está seleccionado (pantalla de tamaño "redimensionada con bordes")

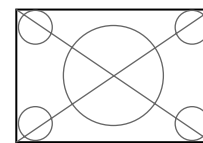

cuando "PC" está seleccionado (pantalla de tamaño "redimensionada sin bordes")

Especificación del tipo de señales de vídeo digitales

- 1 Pulse HOME MENU.
- 2 Seleccione "Opción" (↑/↓ y, a continuación, ENTER).
- 3 Seleccione "Entrada HDMI" (↑/↓ y, a continuación, ENTER).
- 4 Seleccione "Vídeo" (↑/↓ y, a continuación, ENTER).
- 5 Seleccione el tipo de señales de vídeo de entrada (↑/↓ y, a continuación, ENTER).
 - Si se selecciona "Auto", se hará un intento para identificar el tipo de señales de vídeo digitales cuando se reciben las señales de vídeo digitales.

Ítem	Descripción
Auto (selección predeterminada)	Identifica automáticamente las señales de vídeo digitales
Color-1	Señales de vídeo componente digitales (4:2:2) bloqueadas
Color-2	Señales de vídeo componente digitales (4:4:4) bloqueadas
Color-3	Señales RGB digitales (16 a 235) bloqueadas
Color-4	Señales RGB digitales (0 a 255) bloqueadas

6 Pulse HOME MENU para salir del menú.

Nota

- Si selecciona un parámetro diferente de "Auto", haga un ajuste que produzca un color natural.
- Si no aparece ninguna imagen o si las imágenes aparecen en colores incorrectos, especifique otro tipo de señal de vídeo digital.
- Para el tipo de señales digitales que se debe especificar, consulte el manual de instrucciones que acompaña el equipo conectado.

Especificación del tipo de señales de audio

Cuando utilice el terminal INPUT 3 HDMI, debe especificar el tipo de señal de audio.

- 1 Repita los pasos de 1 a 3 de *Especificación del tipo de señales de vídeo digitales*.
- 2 Seleccione "Audio" (↑/↓ y, a continuación, ENTER).
- 3 Seleccione el tipo de señal de audio (↑/↓ y, a continuación, ENTER).
 - Si se selecciona "Auto", se hará un intento para identificar el tipo de señales de audio cuando se reciben las señales de audio.

Ítem	Descripción
Auto (selección predeterminada)	Identifica automáticamente las señales de entrada
Digital	Acepta las señales de audio digitales
Analógico	Acepta las señales de audio analógicas

4 Pulse HOME MENU para salir del menú.

Nota

- Los terminales INPUT 4 e INPUT 5 HDMI sólo aceptan señales de audio digitales.
- Si no se genera ningún sonido, especifique otro tipo de señales de audio.
- Para los tipos de señales de audio que se deben especificar, consulte el manual de instrucciones que acompaña el equipo conectado.
- Dependiendo del equipo que se va a conectar, también necesita conectar cables de audio analógicos.

Utilización de cables de control

Conecte los cables de control entre el televisor de plasma y otro equipo Pioneer que tenga el logotipo **SR+** para poder operar el equipo conectado a través del sensor de mando a distancia en el televisor de plasma.

Una vez que los terminales CONTROL IN se hayan conectado, los sensores de mando a distancia de los equipos conectados no aceptan comandos de sus mandos a distancia. Apunte los mandos a distancia al sensor de mando a distancia del televisor de plasma para operar los equipos conectados.

Nota

- Asegúrese de desenchufar el cable de alimentación de la toma de corriente antes de hacer las conexiones.
- Complete todas las conexiones entre los componentes antes de hacer las conexiones de los cables de control.

Acerca de SR+

El terminal CONTROL OUT en la parte trasera del televisor de plasma soporta la función **SR+**, que permite operaciones enlazadas con un receptor de AV Pioneer. La función **SR+** ofrece funciones como la operación de enlace de la conmutación de entrada y la función de visualización del modo surround DSP. Para más información, consulte el manual del usuario del receptor de AV Pioneer que soporta **SR+**.

Nota

- Durante la conexión a través de **SR+**, el volumen de este sistema se minimiza temporalmente.
- Al hacer conexiones con cables de control, utilice el cable **SR+**.
- Al hacer conexiones con cables de control con uno o más componentes Pioneer, conecte directamente el televisor de plasma y el amplificador Pioneer que soporta **SR+**. No conecte otros equipos entre ellos.

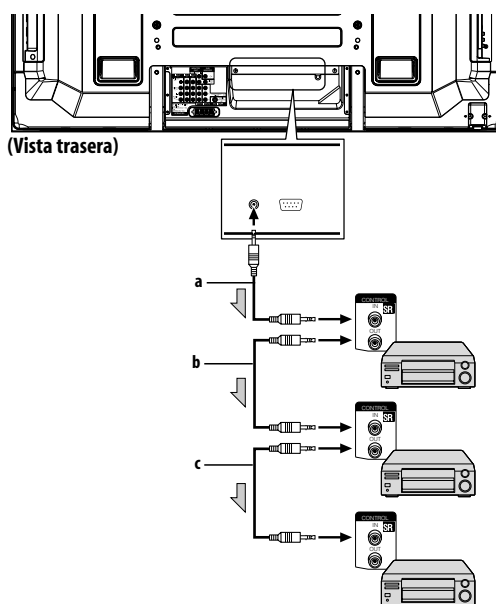

Cuando no se utiliza **SR+** (a, b y c):

Los cables de control (disponibles comercialmente) son cables de sonido monofónico con clavijas de miniconector (sin resistencia).

Cuando se utiliza **SR+** (a):

Utilice el cable **SR+** (disponible como opción).

Utilización de interfaz USB (función Home Gallery)

En este sistema, puede visualizar imágenes JPEG que han sido capturadas y almacenadas en tarjetas de memoria con una cámara digital. También puede conectar su cámara digital directamente al televisor de plasma utilizando un cable USB.

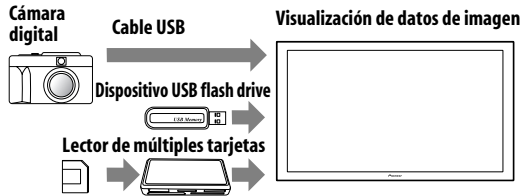

Nota

- Sólo se puede conectar un único dispositivo USB a la vez. No se puede conectar un concentrador USB.
- No se puede conectar ni utilizar dispositivos tales como una impresora o un teclado.

Tarjetas de memoria que pueden leerse

Este sistema puede leer tarjetas de memoria en el formato FAT16, FAT32 ó VFAT.

Archivos de datos que pueden leerse

Este sistema sólo puede leer archivos JPEG que satisfacen las condiciones siguientes:

- Las extensiones son JPG o JPEG.
- Formato JPEG 4:2:2 y 4:2:0
- La resolución de la imagen debe ser inferior a 3264 píxeles en la dirección horizontal y 2448 píxeles en la dirección vertical.
- La resolución de la imagen debe ser superior a 160 píxeles en la dirección horizontal y 120 píxeles en la dirección vertical.

Nota

- Puede que este sistema no sea capaz de visualizar imágenes, dependiendo del tipo de su tarjeta de memoria o su cámara.
- Puede que este sistema no sea capaz de visualizar imágenes modificadas o editadas utilizando una computadora u otro equipo.
- Este sistema cumple con la Clase de Almacenamiento Masivo USB, Clase SIC (Still Image Capture) y Clase PTP y Múltiple LUN (Logical Unit Number).

Conexión a un dispositivo USB

Sostenga el conector del dispositivo USB con su lado superior hacia el panel frontal y, a continuación, insértelo en el puerto USB en el lado del televisor de plasma.

- Inserte el conector del dispositivo USB hasta donde vaya.
- Cuando utilice el conector USB de su dispositivo, conéctelo directamente al puerto USB.

Lado del televisor de plasma

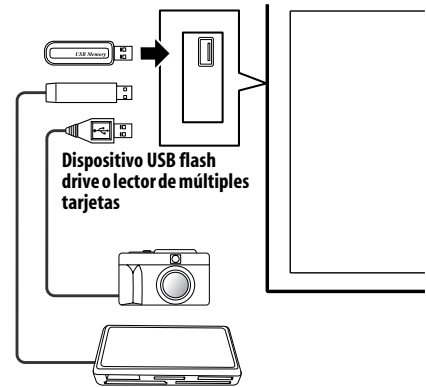

Extracción de un dispositivo USB

Para extraer el conector de un dispositivo USB, salga de la pantalla Home Gallery y, a continuación, extráigalo.

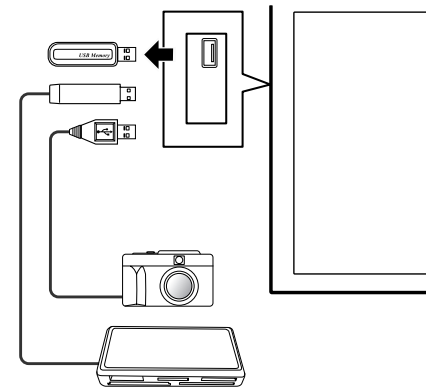

Nota

- Asegúrese de salir de la pantalla Home Gallery antes de extraer el dispositivo USB. Si extrae el dispositivo USB mientras se visualiza la pantalla Home Gallery, los datos dentro de la memoria pueden dañarse.
- No inserte ni extraiga el dispositivo USB inmediatamente después de encender o apagar el sistema. Esto causará daños a los datos en la memoria.
- No apague la cámara digital mientras la pantalla Home Gallery esté visualizada.

Iniciación de la pantalla Home Gallery inicial

Al conectar un dispositivo USB con el sistema encendido, la pantalla inicial aparece automáticamente. Si la pantalla no aparece, utilice los pasos 1 y 2.



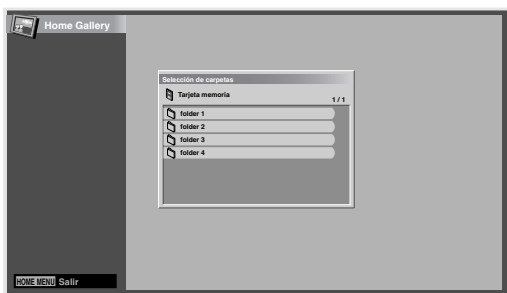

- 1 Pulse **HOME MENU**.
- 2 Seleccione "Home Gallery" (**↑/↓** y, a continuación, **ENTER**).



- 3 Seleccione una carpeta (**↑/↓** y, a continuación, **ENTER**).

Selección de una carpeta

La pantalla Home Gallery inicial muestra las carpetas almacenadas en la tarjeta de memoria. Aparecen tipos diferentes de íconos dependiendo de los contenidos de las carpetas.

-  — Indica una carpeta que contiene otra carpeta.
-  — Indica una carpeta que no contiene archivos de imágenes.
-  — Indica una carpeta que contiene uno o más archivos de imágenes.
-  — Indica uno o más archivos de imagen almacenados en el directorio raíz.

Para seleccionar una carpeta deseada, pulse **↑/↓** y, a continuación, **ENTER**. Las imágenes en la carpeta seleccionada se visualizan en el formato miniatura.

Iniciación de una pantalla de miniaturas

Cuando se selecciona una carpeta en la pantalla Home Gallery inicial, las imágenes en la carpeta se visualizan en el formato miniatura.

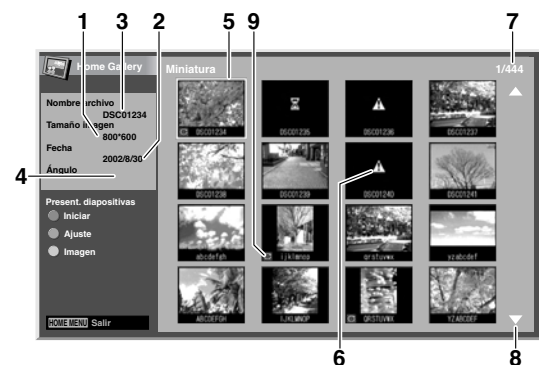

- 1 Tamaño de imagen
- 2 Fecha guardada
- 3 Nombre de archivo

- 4 Ángulo de rotación
- 5 Cursor de selección de imagen
- 6 Aparece para imágenes que no pueden leerse e imágenes que no pueden visualizarse en una pantalla simple.
- 7 Número del archivo seleccionado/número total de imágenes en la carpeta
- 8 Aparece cuando la carpeta contiene más de 16 imágenes.
- 9 Indica que la imagen ha sido girada.

Pulse **↑/↓** para desplazar la pantalla.

Para realizar una imagen deseada, pulse **↑/↓** y **←/→** para desplazar el cursor. La información acerca de la imagen realizada aparece en la izquierda superior de la pantalla.

Para salir de la pantalla Home Gallery, pulse **HOME MENU**.

Iniciación de una pantalla de imagen simple estándar

Mientras se visualice la pantalla de miniaturas, pulse **↑/↓** y **←/→** para realizar una imagen deseada y, a continuación, pulse **ENTER**. La pantalla de miniaturas desaparece y se visualiza solamente la imagen seleccionada.



Con la pantalla de arriba visualizada, puede utilizar los botones siguientes para realizar varias operaciones.

P-: Visualiza la imagen anterior en la pantalla normal o completa.

P+: Visualiza la imagen siguiente en la pantalla normal o completa.

ROJO: Visualiza la imagen utilizando la pantalla completa. Para salir de la visualización de pantalla completa, pulse **RETURN**.

VERDE: Gira la imagen visualizada hacia la derecha. Cada pulsación gira la imagen en la secuencia: 90°, 180° y 270°.

HOME MENU: Cancela la función Home Gallery.

Nota

- Tenga cuidado de no visualizar la misma imagen durante un largo período de tiempo. Esto puede causar el quemado de la pantalla/retención de la imagen.
- Imágenes menores que 1024 x 768 píxeles se visualizan con contornos en blanco.

Iniciación de la pantalla de configuración de presentación de diapositivas

Mientras se visualice la pantalla de miniaturas, pulse **VERDE** para iniciar la pantalla de configuración para la presentación en diapositivas, que cambia las imágenes en secuencia.

- 1 Seleccione "Modo de visualización" (**↑/↓**).
- 2 Seleccione "Normal" o "Completo" (**←/→**).
 - Con "Completo" seleccionado, las imágenes se visualizan en una pantalla completa.

- 3 Seleccione "Orden de reproducción" (↑/↓).
- 4 Seleccione "Orden de nombre" o "Aleatorio" (←/→).
- 5 Seleccione "Modo de repetición" (↑/↓).
- 6 Seleccione "Tiempo único" o "Bucle" (←/→).
 - Con "Bucle" seleccionado, la presentación de diapositivas se repite hasta que se pulse RETURN.
- 7 Seleccione "Modo de reproducción" (↑/↓).
- 8 Seleccione "Auto" o "Manual" (←/→).
 - Con "Auto" seleccionado, las imágenes cambian automáticamente en intervalos especificados.
 - Con "Manual" seleccionado, las imágenes cambian cada vez que se pulsa P+/P-.

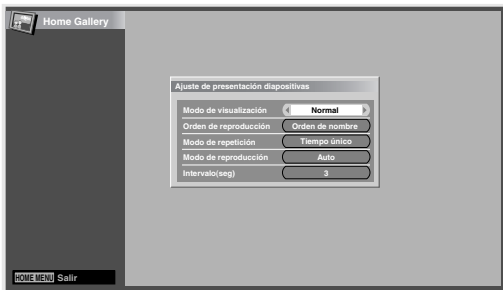

- 9 Si ha seleccionado "Auto" en el paso 8, pulse ↑/↓ para seleccionar "Intervalo (seg)" y, a continuación, pulse ←/→ para seleccionar la duración de visualización deseada para imágenes individuales.
 - Puede seleccionar entre 3 segundos, 5 segundos, 10 segundos, 20 segundos, 30 segundos, 60 segundos y 90 segundos.

- 10 Para iniciar la pantalla de presentación en diapositivas, pulse RETURN para visualizar la pantalla de miniaturas y, a continuación, pulse ROJO.
 - Para salir de la pantalla Home Gallery, pulse HOME MENU.

Iniciación de la pantalla de presentación de diapositivas

Tras configurar la presentación de diapositivas, puede iniciar la presentación de diapositivas para cambiar las imágenes en secuencia.

- 1 Para iniciar la pantalla de presentación de diapositivas, pulse ROJO mientras se visualice una pantalla de miniaturas.
 - Con "Auto" seleccionado para "Modo de reproducción", las imágenes cambian automáticamente en intervalos especificados.
 - Con "Manual" seleccionado para "Modo de reproducción", pulse P+/P- para cambiar las imágenes..
 - Mientras las imágenes cambian automáticamente, puede parar y retener el cambio automático de las imágenes durante aproximadamente 90 segundos pulsando ROJO. Para reanudar, pulse ROJO de nuevo.
- 2 Para salir de la pantalla de presentación de diapositivas, pulse RETURN para volver a la pantalla de miniaturas o HOME MENU para salir de la función Home Gallery.

Nota

- Cuando se ejecuta una pausa durante una presentación de diapositivas, la pantalla cambia automáticamente a la imagen siguiente en cinco minutos.
- Se no se realiza ninguna operación durante cinco minutos, la función Home Gallery termina automáticamente, excepto cuando se reproduce la presentación de diapositivas con "Bucle" seleccionado para el "Modo de reproducción".

Ajuste de la calidad de la imagen

Mientras se visualice una pantalla de miniaturas, pulse AMARILLO. Se visualiza la misma pantalla de ajuste de imagen para la fuente de PC. Para el procedimiento subsiguiente, consulte página 29.

Control de otros equipos con el mando a distancia suministrado

Puede controlar otros equipos conectados con el mando a distancia suministrado: un decodificador set-top box (STB), reproductor DVD, grabadora DVD/HDD (DVR), reproductor BD o videograbadora.

Antes de utilizar esta función, debe preajustar el mando a distancia suministrado con el código del fabricante del equipo que desea controlar. Luego, para controlar el equipo, pulse SELECT en el mando a distancia para seleccionar un modo apropiado de acuerdo con el equipo; la selección cambia entre TV, STB, DVD/DVR y VCR. Los indicadores de modo correspondientes en el mando a distancia muestran el modo seleccionado actualmente.

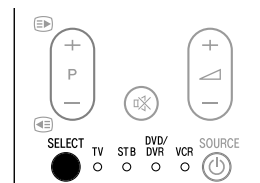

- Para controlar un reproductor BD, seleccione el modo DVD/DVR.

Preajuste de los códigos de fabricante

- 1 Pulse SELECT en el mando a distancia para seleccionar el modo STB, DVD/DVR o VCR dependiendo del equipo.
- 2 Después de comprobar que se apague el indicador del modo seleccionado anteriormente, mantenga pulsado SELECT y, a continuación, pulse 1 en el mando a distancia.
 - El indicador de modo correspondiente comienza a destellar.
- 3 Pulse 0 a 9 para introducir el código del fabricante de tres dígitos.
 - Consulte a lista de los códigos de fabricante para identificar un código apropiado.
 - El indicador de modo se enciende durante aproximadamente un segundo y luego se apaga; esto completa el preajuste del código del fabricante.

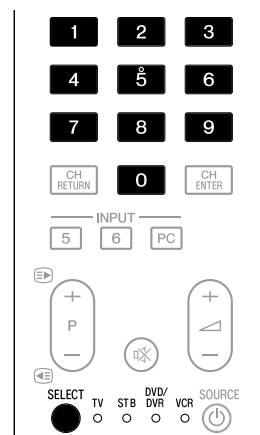

Nota

- Si no realiza ninguna operación durante aproximadamente un minuto mientras un indicador de modo esté parpadeando, se cancela el procedimiento de preajuste de código.

- Si introduce un código no listado en la tabla, un indicador de modo destella rápidamente durante aproximadamente un segundo y, a continuación, destella como antes.
- Para salir del procedimiento de preajuste de código en el medio, mientras un indicador de modo esté parpadeando, puede pulsar **SELECT** en el mando a distancia.
- Los códigos de fabricante predeterminados de fábrica para los modos STB, DVD/DVR y VCR son "000", "100" y "500", respectivamente.

Códigos de los fabricantes

- Puede que algunos equipos enumerados en la tabla no permitan el control total o permitan solamente el control parcial con el mando a distancia.

STB	
000	PIONEER 1 (selección predeterminada de fábrica)
001	PIONEER 2
002	AONVISION
003	ZINWELL
004	CANAL SATELLITE
005	HUMAX
006	PACE 1
007	PACE 2
008	QUALI-TV
009	SKY DIGITAL

DVD	
100	PIONEER 1 (selección predeterminada de fábrica)
101	PIONEER 2
102	AKAI
103	DENON
104	HITACHI
105	JVC
106	KENWOOD 1
107	KENWOOD 2
108	PANASONIC 1
109	PANASONIC 2
110	PHILIPS 1
111	PHILIPS 2
112	SAMSUNG
113	SHARP
114	SONY 1
115	SONY 2
116	SONY 3
117	THOMSON
118	TOSHIBA
119	YAMAHA

DVR	
200	PIONEER 1
201	PIONEER 2
202	PIONEER 3
203	PANASONIC
204	PHILIPS 1
205	PHILIPS 2

DVR	
206	SHARP
207	SONY
208	TOSHIBA

BD	
300	PIONEER

Videgrabadora	
500	PIONEER 1 (selección predeterminada de fábrica)
501	PIONEER 2
502	AIWA 1
503	AIWA 2
504	AKAI 1
505	AKAI 2
506	AKAI 3
507	DAEWOO
508	GRUNDIG 1
509	GRUNDIG 2
510	GRUNDIG 3
511	GRUNDIG 4
512	HITACHI 1
513	HITACHI 2
514	HITACHI 3
515	JVC 1
516	JVC 2
517	JVC 3
518	JVC 4
519	JVC 5
520	LOEWE 1
521	LOEWE 2
522	MATSUI
523	ORION
524	PANASONIC 1
525	PANASONIC 2
526	PHILIPS 1
527	PHILIPS 2
528	PHILIPS 3
529	SANYO
530	SAMSUNG 1
531	SAMSUNG 2
532	SAMSUNG 3
533	SAMSUNG 4
534	SHARP
535	SONY 1
536	SONY 2
537	SONY 3
538	SONY 4
539	SONY 5
540	SONY 6
541	SONY 7
542	THOMSON
543	TOSHIBA

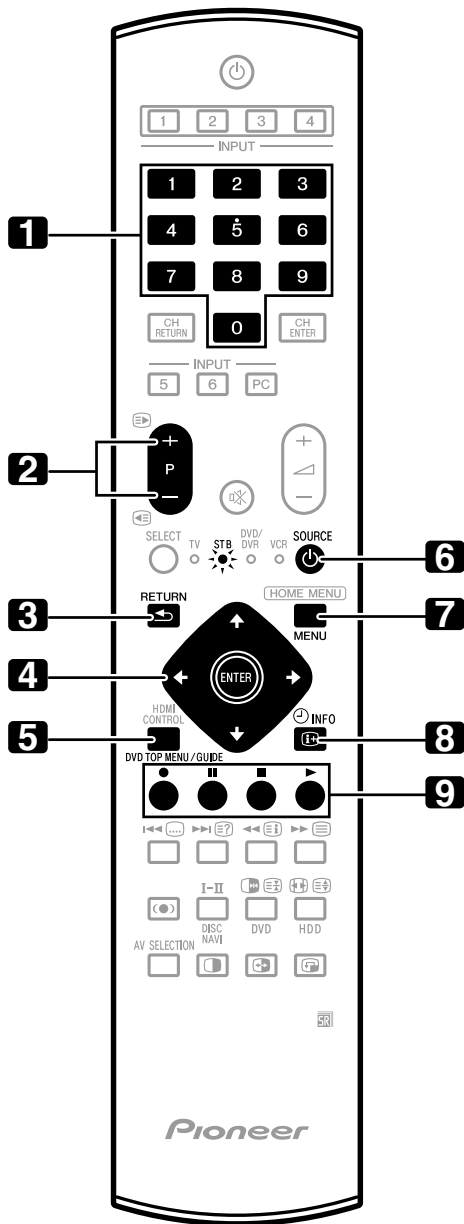

Botones de control STB (set-top box)

En el modo STB, los botones en el mando a distancia funcionan como se muestra a continuación.

- 1 **0 a 9**
Funcionan como los botones numéricos.
- 2 **P+/P-**
Pulse para sintonizar un canal más alto o más bajo.
- 3 **RETURN**
Mientras se visualice una pantalla de menú de una emisora, pulse para restaurar la pantalla anterior inmediatamente.
- 4 **ENTER**
Pulse para activar la función seleccionada.
↑/↓/←/→
Pulse para seleccionar ítems en la pantalla de menú de la emisora o en la pantalla de guía de la emisora.
- 5 **GUIDE**
Pulse para visualizar la pantalla de guía de la emisora.
- 6 **SOURCE** 
Activa o desactiva el decodificador set-top box.
- 7 **MENU**
Pulse para visualizar la pantalla de menú de la emisora.
- 8 **INFO**
Pulse para visualizar la información sobre la emisora actual.
- 9 **Color (ROJO/VERDE/AMARILLO/AZUL)**
Esta operación sólo está disponible para productos AonVision y Zinwell.

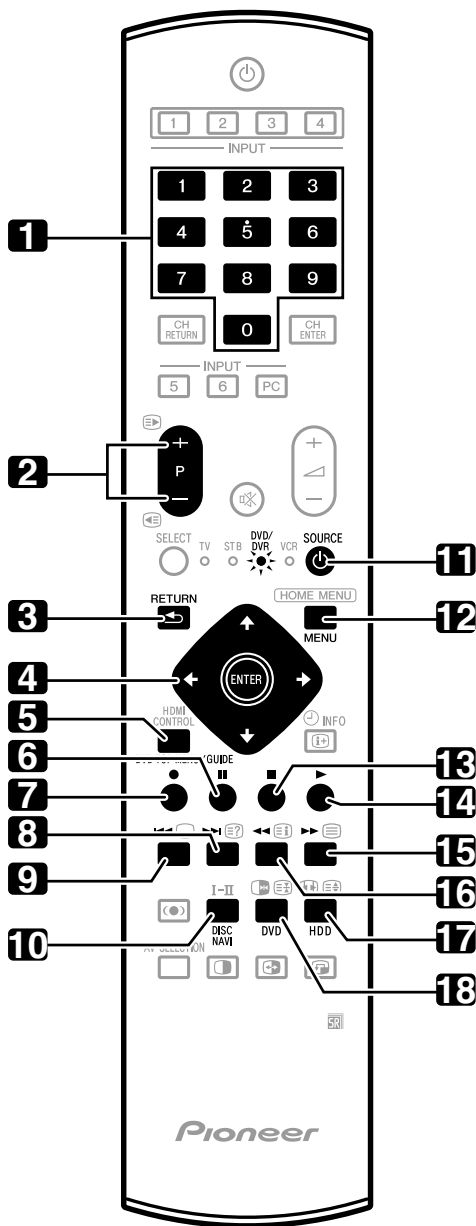

Botones de control DVD/DVR

En el modo DVD/DVR, los botones en el mando a distancia funcionan como se muestra a continuación.

- 1 **0 a 9**
Funcionan como los botones numéricos.
- 2 **P+/- (Grabadora DVD/HDD (DVR) solamente)**
Pulse para cambiar el canal del sintonizador incorporado en la grabadora DVD/HDD (DVR).
- 3 **RETURN**
Mientras se visualice el menú DVD, pulse para restaurar la pantalla anterior inmediatamente.
- 4 **ENTER**
Pulse para activar la función seleccionada.
↑/↓/←/→
Pulse para seleccionar ítems en la pantalla MENÚ DVD.
- 5 **DVD TOP MENU**
Cuando se pulsa este botón, el menú superior de DVD aparece.
- 6 **|| (PAUSA/IMAGEN FIJA)**
Pausa y fija las imágenes.
- 7 **● (GRABAR) (Grabadora DVD/HDD (DVR) solamente)**
Inicia la grabación.
- 8 **▶▶ (BUSCAR CAPÍTULO)**
Cada vez que lo pulsa, desplaza al inicio del capítulo subsiguiente.
- 9 **◀◀ (BUSCAR CAPÍTULO)**
Cada vez que lo pulsa, desplaza al inicio del capítulo anterior.
- 10 **DISC NAVI (Grabadora DVD/HDD (DVR) solamente)**
Pulse para visualizar la pantalla Navegador de disco para buscar el contenido de un disco.
- 11 **SOURCE**
Enciende y apaga el reproductor DVD o grabadora DVD/HDD (DVR).
- 12 **MENU**
Pulse para visualizar el menú de DVD.
- 13 **■ (DETENER)**
Pulse para interrumpir la reproducción o grabación. Con algunos reproductores DVD o grabadoras DVD/HDD (DVR), pulsar el botón dos veces puede abrir la bandeja de disco.
- 14 **▶ (REPRODUCIR)**
Inicia la reproducción.
- 15 **▶▶ (EXPLORAR)**
Pulse para un avance rápido.
- 16 **◀◀ (EXPLORAR)**
Pulse para volver atrás.
- 17 **HDD (Grabadora DVD/HDD (DVR) solamente)**
Pulse para seleccionar el disco rígido (HDD) para reproducción o grabación.
- 18 **DVD (Grabadora DVD/HDD (DVR) solamente)**
Pulse para seleccionar DVD para reproducción o grabación.
- 7, 13 **REC STOP (Grabadora DVD/HDD (DVR) solamente)**
Pulse ● y ■ al mismo tiempo para interrumpir la grabación. Esta operación sólo está disponible para grabadoras DVD/HDD (DVR) de Pioneer y de Sony.

Nota

- Puede controlar un reproductor BD en el modo DVD/DVR.
- No se puede seleccionar el reproductor DVD, grabadora DVD/HDD (DVR) o reproductor BD al mismo tiempo.

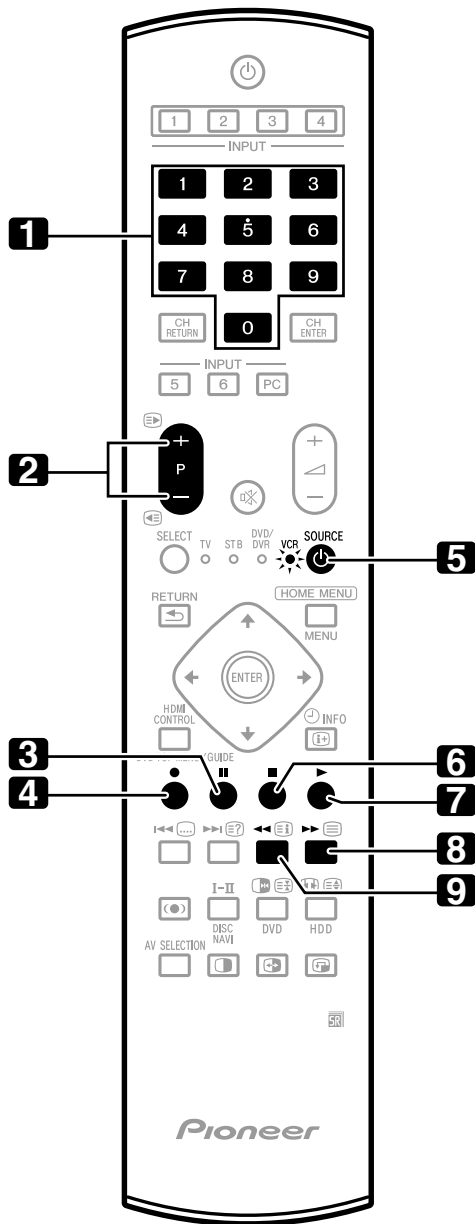

Botones de control de videograbadora

En el modo VCR, los botones en el mando a distancia funcionan como se muestra a continuación.

- 1 **0 a 9**
Funcionan como los botones numéricos.
- 2 **P+/P-**
Pulse para seleccionar los canales del sintonizador de TV en la videograbadora.
- 3 **|| (PAUSA/IMAGEN FIJA)**
Pausa y fija las imágenes.
- 4 **● (GRABAR)**
Inicia la grabación.
- 5 **SOURCE**
Enciende y apaga la videograbadora.
- 6 **■ (DETENER)**
Detiene la reproducción.
- 7 **▶ (REPRODUCIR)**
Inicia la reproducción.
- 8 **▶▶ (AVANCE RÁPIDO)**
Avanza rápidamente la cinta y permite la búsqueda de imagen.
- 9 **◀◀ (RETROCESO)**
Retrocede la cinta y permite la búsqueda de imagen.

Capítulo 11

Utilización del Control HDMI

Utilización de las funciones del Control HDMI

Puede operar dispositivos Pioneer tales como grabadora, reproductor o sistema de AV que soporten las funciones de Control HDMI utilizando el mando a distancia del televisor de plasma.

Las funciones del Control HDMI incluyen la reproducción del contenido utilizando el panel de control en la pantalla del televisor de plasma, la grabación de un programa de TV mientras se lo está viendo, la grabación por temporizador utilizando una lista de programas en la grabadora conectada, y la confirmación de la grabación por temporizador registrada en la grabadora. Para los detalles, consulte la tabla a continuación.

 **Nota**

- El número máximo de dispositivos que pueden conectarse y controlarse con el mando a distancia del televisor de plasma es: grabadora x 2, reproductor x 2, sistema de AV x 1.
- No todas las operaciones de los dispositivos pueden estar disponibles para las funciones del Control HDMI.

Funciones del Control HDMI

Función	Descripción	Dispositivos utilizables
Reproducción de contenido	Al pulsar PLAY en el dispositivo conectado, se selecciona la fuente de entrada adecuada automáticamente y se reproduce el contenido en el televisor de plasma	Grabadora/ reproductor
Control en la pantalla	Se puede controlar la operación de la grabadora/reproductor en la pantalla o con el mando a distancia del televisor de plasma (reproducción, parada, avance rápido/retroceso, etc.)	Grabadora/ reproductor
Grabación de un programa de TV	Es posible grabar el programa que se está viendo actualmente con el mando a distancia del televisor de plasma	Grabadora
Grabación por temporizador	Grabación por temporizador utilizando la lista de programas en la grabadora conectada	Grabadora
Confirmación de los eventos de grabación	Lo eventos de grabación registrados en la grabadora pueden visualizarse y confirmarse en la pantalla utilizando el mando a distancia del televisor de plasma	Grabadora
Configuración del idioma de visualización	La información en el idioma de menú de visualización se transfiere a la grabadora o reproductor conectado al televisor de plasma. Para los detalles, consulte el manual de instrucciones que viene con la grabadora o reproductor.	Grabadora/ reproductor
Control de sistema de AV	También se puede controlar la operación de un receptor/amplificador con el mando a distancia del televisor de plasma (volumen, modo de surround y selección de entrada del terminal HDMI)	Sistema de AV
Encendido	Se puede encender la grabadora conectada cuando se enciende el televisor de plasma. Se puede encender el televisor de plasma cuando se enciende la grabadora o reproductor conectado y se envían imágenes al televisor de plasma.	Grabadora/ reproductor
Apagado	Se puede apagar los dispositivos conectados cuando se apaga el televisor de plasma	Grabadora/ reproductor/ sistema de AV

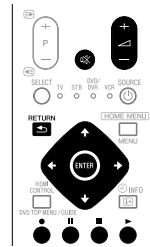

- Pulse \triangleleft +/- o \triangleleft para ajustar el volumen del sistema de AV.
- Pulse \uparrow , \downarrow , \leftarrow , \rightarrow , ENTER, RETURN (\rightarrow) o los botones de color (AZUL, ROJO, AMARILLO, VERDE) para utilizar funciones como navegación de disco en la grabadora o reproductor conectado.

 **Nota**

- Cuando utilice las funciones del Control HDMI, opere el mando a distancia apuntándolo al sensor de mando a distancia (SR) ubicado en la derecha inferior del panel frontal del televisor de plasma.
- No es posible utilizar dos o más terminales HDMI en la parte trasera del televisor de plasma al mismo tiempo, excepto las funciones "Apagado" y "Configuración de idioma de visualización".

Panel de control en la pantalla

Para un sistema de AV

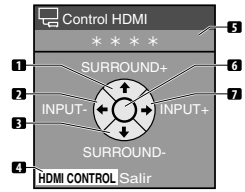

- 1 Cambia el modo de surround en orden
- 2 Cambia la fuente de entrada en el orden inverso
- 3 Cambia el modo de surround en orden inverso
- 4 Cierra el panel de control para volver al menú Control HDMI
- 5 Visualiza el número de modelo del dispositivo conectado
- 6 Nulo
- 7 Cambia la fuente de entrada en orden

Pulse **↑** o **↓** en el mando a distancia del televisor de plasma para cambiar el modo de surround en orden o en el orden inverso, **←** o **→** para cambiar la fuente de entrada en orden o en el orden inverso. Pulsar **HDMI CONTROL** cierra el panel de control para volver al menú Control HDMI.

Nota

- No podrá operar la grabadora/reproductor cuando pulse **←** o **→** para cambiar la fuente de entrada durante la operación. Para continuar la operación, vuelva al menú Control HDMI y seleccione de nuevo la función deseada.

Para una grabadora

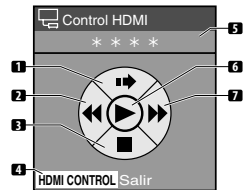

- 1 Salta los comerciales
- 2 Avance rápido
- 3 Detiene la reproducción
- 4 Cierra el panel de control para volver al menú Control HDMI
- 5 Visualiza el número de modelo del dispositivo conectado
- 6 Inicia la reproducción
- 7 Retroceso rápido

Pulse **←** o **→** en el mando a distancia del televisor de plasma para seleccionar el modo de avance rápido o retroceso rápido, **↑** para saltar los comerciales o **↓** para detener la reproducción. Pulsar **ENTER** inicia la reproducción y pulsar **HDMI CONTROL** cierra el panel de control para volver al menú Control HDMI.

Para un reproductor

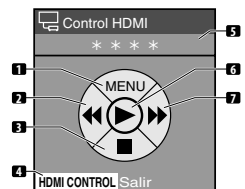

- 1 Visualiza el menú de disco DVD o menú emergente de disco Blu-ray en el reproductor
- 2 Avance rápido
- 3 Detiene la reproducción
- 4 Cierra el panel de control para volver al menú Control HDMI
- 5 Visualiza el número de modelo del dispositivo conectado
- 6 Inicia la reproducción
- 7 Retroceso rápido

Pulse **←** o **→** en el mando a distancia del televisor de plasma para seleccionar el modo de avance rápido o retroceso rápido, **↑** para visualizar el menú de disco DVD o menú emergente de disco Blu-ray, o **↓** para detener la reproducción. Pulsar **ENTER** inicia la reproducción y pulsar **HDMI CONTROL** cierra el panel de control para volver al menú Control HDMI.

Conexiones de Control HDMI

Al hacer cambios en las conexiones entre el televisor de plasma y los dispositivos que soportan las funciones de Control HDMI, o cambios en los ajustes de "Conf.Control HDMI", realice el siguiente procedimiento:

- 1 Encienda el televisor de plasma y todos los dispositivos conectados.
- 2 Compruebe que la configuración en "Config. entrada" para "Conf.Control HDMI" esté ajustada de acuerdo con los dispositivos conectados. Compruebe también las configuraciones relacionadas con el control HDMI en los dispositivos conectados.
- 3 Cambie a los terminales de entrada HDMI a los cuales los dispositivos están conectados para comprobar si se reciben las señales de audio y vídeo correctamente.
- 4 Intente apagar el televisor de plasma y, a continuación, enciéndalo nuevamente.

Conexión de un amplificador de AV/grabadora DVD/reproductor BD

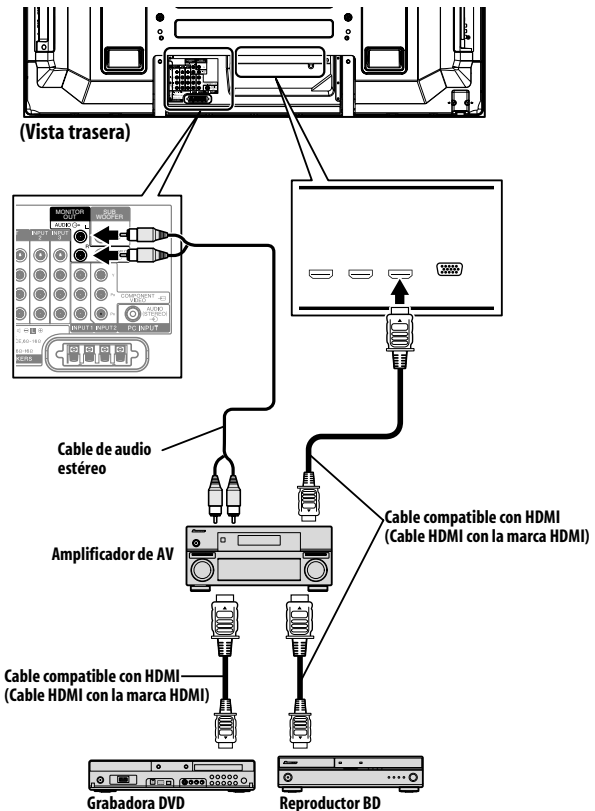

El PDP-LX608G/PDP-LX508G no soporta S/PDIF. Cuando conecte el televisor de plasma a un sistema de AV, utilice el terminal MONITOR OUT.

Conexión de una grabadora DVD

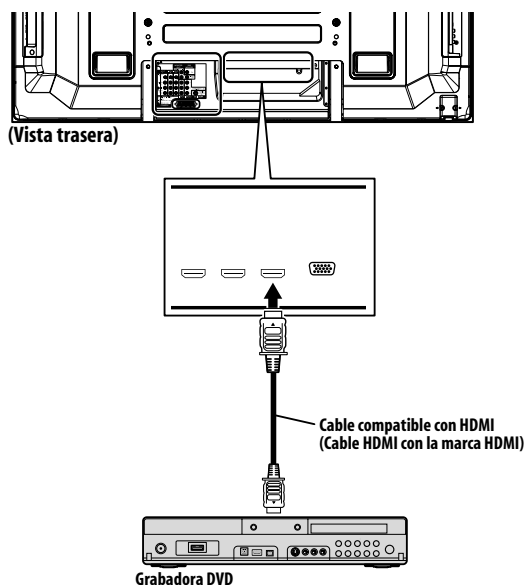
Nota

- El número máximo de dispositivos que pueden conectarse y controlarse con el mando a distancia del televisor de plasma es: grabadora x 2, reproductor x 2, sistema de AV x 1.
- Cuando conecte un sistema de AV, asegúrese de colocar y conectarlo entre el televisor de plasma y la grabadora o reproductor.
- No conecte un sistema de AV que soporte las funciones de Control HDMI entre el televisor de plasma y una grabadora/reproductor; de lo contrario, puede que las funciones de Control HDMI no funcionen correctamente.
- Cuando conecte un sistema de AV que no soporte las funciones de Control HDMI y un reproductor/grabadora que soporte las funciones de Control HDMI al televisor de plasma, conecte el sistema de AV al terminal MONITOR OUT en el televisor de plasma utilizando un cable de audio estéreo, y la grabadora/reproductor al terminal HDMI utilizando un cable compatible con HDMI (vea la ilustración de la derecha).
- Puede que las funciones Control HDMI no funcionen correctamente si no se utiliza un cable HDMI que soporte la Especificación 1.3 de HDMI.

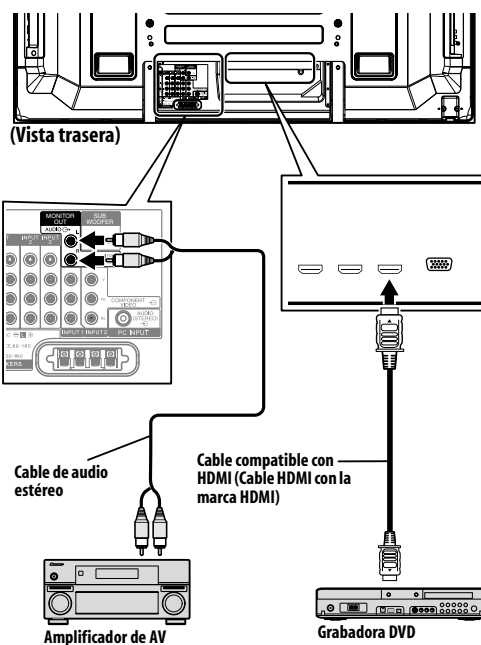

- Después de hacer las conexiones, haga la configuración en "Config. entrada" para "Conf.Control HDMI". Asegúrese de hacer la configuración para cada terminal de entrada HDMI al cual haya un dispositivo conectado.
- Las configuraciones de los dispositivos conectados también se requieren para utilizar las funciones de Control HDMI. Para los detalles, consulte el manual de instrucciones que viene con los dispositivos conectados.
- Cuando una grabadora está conectada, su alimentación se enciende automáticamente cuando se enciende el televisor de plasma para facilitar la grabación.
- Cuando se cambia la imagen de un reproductor BD/DVD o grabadora DVD, conectada a través de un sistema de AV que soporta el Control HDMI, para visualizarla en la pantalla secundaria en el modo de 2 pantallas o de imagen-en-imagen, la pantalla secundaria se pone negra sin visualizar ninguna imagen.
- Para más información sobre los dispositivos que soportan las funciones de Control HDMI, visite el sitio de Pioneer en la Web (vea la contracubierta).

Configuración del Control HDMI

Selección del terminal de entrada

Seleccione el terminal HDMI al cual se ha conectado un dispositivo externo para utilizar las funciones de Control HDMI.

- 1 Pulse HOME MENU.
- 2 Seleccione "Opción" (↑/↓ y, a continuación, ENTER).
- 3 Seleccione "Conf.Control HDMI" (↑/↓ y, a continuación, ENTER).



- 4 Seleccione "Config. entrada" (↑/↓ y, a continuación, ENTER).
- 5 Seleccione "ENTRADA3", "ENTRADA4" o "ENTRADA5" (↑/↓ y, a continuación, ENTER).

Solamente el dispositivo que soporta el Control HDMI y está conectado a través del terminal INPUT seleccionado queda disponible para las funciones de Control HDMI.

- 6 Pulse HOME MENU para salir del menú.

Nota

- Sólo se puede seleccionar "ENTRADA 3" cuando se ha seleccionado "Activar" para el menú "Entrada HDMI" (consulte *Activación del terminal INPUT 3 HDMI* en la página 47).
- Si se ha seleccionado "Apagado" en el paso 5, el mensaje "Operaciones actuales no pueden realizarse. Compruebe la configuración del Control HDMI." aparece cuando se pulsa **HDMI CONTROL** en el mando a distancia.
- Si opera un dispositivo que soporta HDMI con un terminal HDMI que no sea el terminal seleccionado en "Config. entrada", puede que ocurra un fallo de funcionamiento. Cuando conecte a cualquier terminal HDMI que no sea el terminal seleccionado en "Config. entrada", asegúrese de hacer las configuraciones del dispositivo externo de modo que el Control HDMI no funcione.

Selección del control de apagado

Puede seleccionar si se apaga o no el dispositivo conectado cuando se apaga el televisor de plasma. (la selección predeterminada es "Encendido")

- 1 Repita los pasos de 1 a 3 descritos en *Selección del terminal de entrada*.
- 2 Seleccione "Control apagado" (↑/↓ y, a continuación, ENTER).
- 3 Seleccione "Encendido" (↑/↓ y, a continuación, ENTER).
- 4 Pulse HOME MENU para salir del menú.

Nota

- La función "Control apagado" es válida para los dispositivos conectados a cualesquiera de los terminales HDMI en la parte trasera del televisor de plasma.

Selección de Listo encendido

Puede seleccionar si se enciende o no el televisor de plasma cuando se enciende la grabadora o reproductor Pioneer conectado y se emiten imágenes al televisor de plasma. (la selección predeterminada es "Encendido")

- 1 Repita los pasos de 1 a 3 descritos en *Selección del terminal de entrada*.
- 2 Seleccione "Listo encendido" (↑/↓ y, a continuación, ENTER).
- 3 Seleccione "Encendido" (↑/↓ y, a continuación, ENTER).
- 4 Pulse HOME MENU para salir del menú.

Selección de la retención del estado del sonido

Puede seleccionar si se continúa o no a emitir el audio desde el sistema de AV Pioneer conectado aun cuando el sistema entra en el modo de espera durante las operaciones de Control HDMI. (la selección predeterminada es "Apagado")

- 1 Repita los pasos de 1 a 3 descritos en *Selección del terminal de entrada*.
- 2 Seleccione "RetenerConf.Audio" (↑/↓ y, a continuación, ENTER).
- 3 Seleccione "Encendido" (↑/↓ y, a continuación, ENTER).
- 4 Pulse HOME MENU para salir del menú.

Prueba de encendido/apagado

Puede comprobar si la función de control de encendido/apagado está efectiva entre el televisor de plasma y el dispositivo conectado.

- 1 Repita los pasos de 1 a 3 descritos en *Selección del terminal de entrada*.
- 2 Seleccione "Prueba encender" o "Prueba apagado" (↑/↓ y, a continuación, ENTER).
Un lista de dispositivos aparece cuando múltiples dispositivos HDMI están conectados a los terminales HDMI.
- 3 Seleccione el dispositivo deseado (↑/↓ y, a continuación, ENTER).
- 4 Pulse HOME MENU para salir del menú.

Nota

- Los dispositivos que pueden verificarse para la prueba de encendido/apagado son los dispositivos conectados a los terminales HDMI como se ha ajustado en "Config. entrada".
- Si la prueba de encendido/apagado falla, compruebe la conexión y configuración.

Utilización de los menús del Control HDMI

Puede disfrutar de varias funciones con una grabadora, reproductor o sistema de AV Pioneer conectado que soporte las funciones de Control HDMI, seleccionando y utilizando los menús de Control HDMI correspondientes.

1 Pulse HOME MENU.

2 Seleccione "Control HDMI" (↑/↓ y, a continuación, ENTER).

Se visualiza el menú Control HDMI.



Menú Control HDMI

Ítem	Descripción
Navegador disco	Visualiza una lista de títulos de la grabadora o reproductor conectado
Temp. REC (DVR)	Visualiza una lista de grabaciones por temporizador de la grabadora conectada
Lista temp. REC (DVR)	Visualiza una lista de grabaciones por temporizador de la grabadora conectada
Pausa TV en vivo	Inicia la grabación del canal de TV actual cuando una grabadora está conectada, pero con la reproducción en pausa, poniendo la emisión efectivamente en pausa
Detener REC (DVR)	Detiene la grabación para la grabadora conectada
Panel cont. (SYS-AV)	Visualiza el panel de control para el sistema de AV conectado en el televisor de plasma
Panel cont. repr.	Visualiza el panel de control para la grabadora o reproductor conectado en el televisor de plasma
Cambiar a sonido AV (Cambiar a sonido PDP)	Cambia entre el televisor de plasma y el sistema de AV conectado al cual se emite el sonido

Nota

- Para utilizar las funciones de Control HDMI, se requiere una grabadora, reproductor o sistema de AV Pioneer que soporte las funciones de Control HDMI.
- No todas las operaciones pueden controlarse para los dispositivos conectados.
- No se puede seleccionar el menú Control HDMI cuando "Apagado" está seleccionado en "Config. entrada" para el menú "Conf.Control HDMI".
- Aun cuando termine el programa que está siendo grabado, la grabación no se detiene automáticamente en el menú Pausa TV en vivo.
- El menú Panel cont. (SIS-AV) sólo está disponible cuando se emite el sonido desde el sistema de AV.
- Se puede seleccionar el menú Panel cont. repr. cuando la grabadora o reproductor conectado está listo para operarse.
- También puede visualizar el menú Control HDMI pulsando **HDMI CONTROL** en el mando a distancia del televisor de plasma.

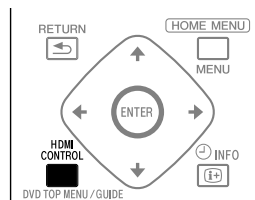

Capítulo 12

Utilización del teletexto

Utilización de las funciones de teletexto

¿Qué es teletexto?

La función de teletexto transmite páginas de información y entretenimiento a televisores especialmente equipados. Su televisor de plasma recibe las señales de teletexto transmitidas por las redes de TV, y descodificadas al formato gráfico para visualización. Entre los muchos servicios disponibles se encuentran los de noticias, información del tiempo, información deportiva, la bolsa, y preestrenos de programas.

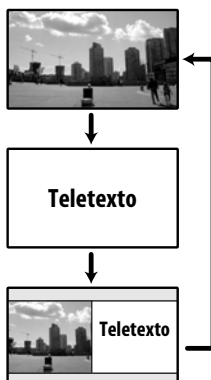
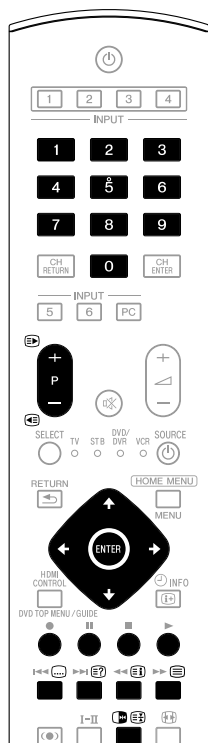

 **Importante**

- Visualizar páginas de teletexto durante un largo período de tiempo, o por períodos más cortos durante varios días, puede resultar en la retención de imagen.



Operaciones básicas de teletexto

Encendido y apagado del teletexto

- 1 **Seleccione un canal de TV o fuente de entrada externa que provea un programa de teletexto.**
- 2 **Pulse  para visualizar el teletexto (pantalla completa).**
- 3 **Pulse  de nuevo para visualizar el teletexto en la pantalla derecha y la imagen normal en la pantalla izquierda.**
 - Cada vez que se pulsa , la pantalla cambia como se muestra a la izquierda.
 - Si selecciona un programa sin señal de teletexto, se visualiza "No puede mostrar Teletexto."

Selección y operación de una página de teletexto

Utilice los siguientes botones del mando a distancia para seleccionar y operar las páginas de teletexto.

Color (ROJO/VERDE/AMARILLO/AZUL):

Puede seleccionar un grupo o bloque de páginas visualizadas entre los corchetes en color en la parte inferior de la pantalla pulsando el color correspondiente (**ROJO/VERDE/AMARILLO/AZUL**) en el mando a distancia.

0 a 9:

Seleccione directamente cualquier página de 100 a 899 utilizando **0 a 9**.

 / :

Pulse  para aumentar el número de la página.

Pulse  para disminuir el número de la página.

:

Para visualizar información oculta como, por ejemplo, la respuesta a una prueba, pulse .

Pulse  de nuevo para ocultar la información.

:

Para interrumpir la actualización de las páginas de teletexto, pulse .

Pulse  de nuevo para cancelar el modo de retención.

:

Visualiza una página de índice para el formato CEEFAX/FLOF.
Visualiza una página Panorámica TOP para el formato TOP.

 **Nota**

- Antes de visualizar el teletexto, vuelva a la pantalla del modo de pantalla simple.

Visualización de páginas secundarias

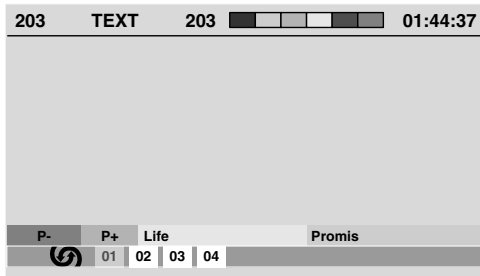

Puede visualizar varias páginas secundarias según son transmitidas.





1 Pulse para visualizar el teletexto.

- Si abre una página que contiene páginas secundarias, las páginas secundarias se visualizan automáticamente en secuencia.

2 Para salir del cambio automático de páginas secundarias, pulse / .

- Luego, puede cambiar manualmente las páginas secundarias pulsando  / .

Nota

- Pulsar  /  hace que la página cambie y que la pantalla de página secundaria desaparezca.
- Pulsar  interrumpe el cambio automático de páginas secundarias y realiza la función respectiva del botón.

Visualización panorámica TOP

Al recibir teletexto TOP, puede leer un resumen del texto TOP.

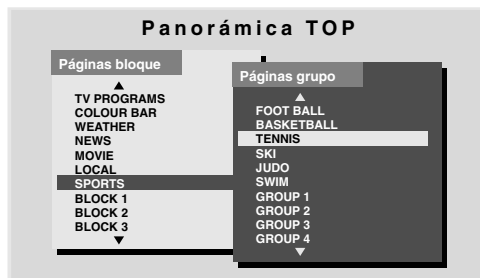

1 Pulse para visualizar el teletexto.

2 Mientras recibe teletexto TOP, pulse para visualizar la pantalla panorámica TOP.

3 Pulse / y / para seleccionar el bloque o grupo de páginas deseado y, a continuación, pulse ENTER.

Visualización de páginas de subtítulos

Puede hacer que se visualice varios subtítulos a medida que se vayan transmitiendo.

1 Pulse para hacer que se visualice la pantalla de subtítulos.

Los subtítulos se actualizarán mediante la información transmitida por la emisora de teledifusión.

2 Vuelva a pulsar para lograr acceso a la siguiente pantalla de subtítulos disponible.

Capítulo 13 Información adicional

Solución de problemas



Problema	Solución posible
GENERALIDADES	
<ul style="list-style-type: none"> • No se enciende el sistema. • No se puede encender el sistema. 	<ul style="list-style-type: none"> • ¿Está desenchufado el cable de la alimentación? (Consulte la página 18.) • ¿Ha sido activado  en el televisor de plasma? (Consulte la página 20.) • Compruebe si pulsó los botones 0 a 9 o  en el mando a distancia. (Consulte la página 20.) • Si el indicador en el sistema está encendido en rojo, pulse 0 a 9 o  en el mando a distancia o STANDBY/ON en el televisor de plasma.
<ul style="list-style-type: none"> • La alimentación se desconecta repentinamente. 	<ul style="list-style-type: none"> • La temperatura interna del sistema ha aumentado. Retire cualquier objeto que bloquee la ventilación o la limpieza. (Consulte la página 15.) • Compruebe el ajuste del control de la alimentación. (Consulte la página 35.) • Compruebe el ajuste del temporizador de apagado. (Consulte la página 41.)
<ul style="list-style-type: none"> • No se puede operar el sistema. 	<ul style="list-style-type: none"> • Existen influencias externas como, por ejemplo, fallo de voltaje, la electricidad estática, etc., que pueden causar un funcionamiento incorrecto. En este caso, opere el sistema después de desenchufar el cable de alimentación y reencherarlo después de uno o dos minutos.
<ul style="list-style-type: none"> • El mando a distancia no funciona. 	<ul style="list-style-type: none"> • ¿Está el indicador de TV encendido en el mando a distancia? Pulse SELECT en el mando a distancia para seleccionar el modo TV. • ¿Están las pilas insertadas con la polaridades (+, -) alineadas correctamente? (Consulte la página 19.) • ¿Están agotadas las pilas? Cámbielas por pilas nuevas. (Consulte la página 19.) • Opere el mando a distancia apuntándolo hacia el sensor de mando a distancia del televisor de plasma. (Consulte la página 19.) • ¿Lo está utilizando bajo una luz intensa o fluorescente? • ¿Ilumina una luz fluorescente el sensor del mando a distancia? • Verifique se hay obstáculos entre el mando a distancia y el sensor de mando a distancia.
<ul style="list-style-type: none"> • Sonidos/ruidos del panel. 	<ul style="list-style-type: none"> • Sonidos generados por el panel como, por ejemplo, ruido del motor del ventilador, zumbido del circuito eléctrico y del panel de vidrio son normales en una pantalla con matriz basada en fósforo. • Cuando cambie el modo de ahorro de energía, puede notar un cambio en el sonido del panel. Esto es normal.
IMAGEN/SONIDO	
<ul style="list-style-type: none"> • La pantalla aparece oscura. 	<ul style="list-style-type: none"> • Verifique si hay obstáculos en la frente del sensor de luz ambiental. (Consulte las páginas 12 a 40.)
<ul style="list-style-type: none"> • No se visualiza ninguna imagen ni se genera ningún audio. 	<ul style="list-style-type: none"> • Compruebe si la fuente de entrada para vídeo o PC ha sido seleccionada accidentalmente mientras desee visualizar un canal de TV. (Consulte la página 21.) • Compruebe si ha seleccionado un canal bloqueado con el bloqueo infantil. (Consulte la página 27.) • Introduzca una contraseña para cancelar el bloqueo infantil temporalmente. (Consulte la página 41.) • Verifique la conexión de cable con la antena. (Consulte la página 17.) • Verifique la conexión de cable con el otro equipo. (Consulte las páginas 43 a 48.)
<ul style="list-style-type: none"> • No hay imagen. 	<ul style="list-style-type: none"> • ¿Está correcta la conexión a otros componentes? (Consulte las páginas 43 a 48.) • ¿Se está introduciendo una señal de PC incompatible? (Consulte la página 45.)
<ul style="list-style-type: none"> • Se genera el audio pero no se visualiza una imagen. 	<ul style="list-style-type: none"> • Compruebe si ha seleccionado "Desactivar imagen" para "Ahorro de energía". Cuando seleccione esta opción, la pantalla se desactivará: sólo se genera el sonido. Para restablecer la visualización de la pantalla, pulse cualquier botón, excepto  (Efecto sonido),  +/  - or  (Consulte la página 35).
<ul style="list-style-type: none"> • Se visualizan las imágenes pero no se genera ningún audio. 	<ul style="list-style-type: none"> • Compruebe si ha seleccionado el volumen mínimo. (Consulte la página 21.) • Compruebe que no haya auriculares conectados. • Compruebe que el sonido no esté silenciado. (Consulte la página 21.) • Compruebe también que la entrada de audio esté conectada. (Consulte las páginas 43 a 45.) • Compruebe el sistema de sonido seleccionado para el canal de TV donde ha ocurrido el problema (consulte la página 22). Seleccione el sistema de sonido correcto.
<ul style="list-style-type: none"> • El sonido está invertido entre los altavoces derecho e izquierdo. • Sólo se genera el sonido por un altavoz. 	<ul style="list-style-type: none"> • Compruebe si las conexiones de los cables de altavoz no están invertidas entre los canales derecho e izquierdo, o si el cable de altavoz de un de los altavoces no está desconectado. (Consulte la página 13.) • ¿Se ha ajustado el balance correctamente? (Consulte la página 34.)
<ul style="list-style-type: none"> • La imagen queda cortada. 	<ul style="list-style-type: none"> • ¿Está correcta la posición de la imagen? (Consulte la página 37.) • ¿Se ha seleccionado el tamaño de pantalla correcto? (Consulte la página 38.)
<ul style="list-style-type: none"> • El color no está normal, color claro u oscuro, el color no está bien alineado. 	<ul style="list-style-type: none"> • Ajuste el tono de la imagen. (Consulte las páginas 29 a 32.) • ¿Está demasiado brillante la habitación? La imagen puede aparecer oscura en una habitación que está demasiado brillante. • Compruebe el ajuste del sistema de color. (Consulte la página 38.)

Problema	Solución posible
<ul style="list-style-type: none"> • Imagen remanente. 	<ul style="list-style-type: none"> • Después de visualizar una imagen fija o una imagen muy brillante durante un cierto período de tiempo, si la pantalla cambia a una escena más oscura, puede que la imagen precedente aparezca como una imagen remanente. • Se puede corregir esto reproduciendo una imagen en movimiento más brillante durante varios minutos. Sin embargo, visualizar una imagen fija durante largos períodos de tiempo excesivamente puede causar el deterioro permanente de la pantalla. • Para ayudar a eliminar la imagen remanente cuando ocurra, visualice la pantalla "Patrón de vídeo". (Consulte la página 41.)
<ul style="list-style-type: none"> • El brillo y tono de color en ambos lados difieren de los que aparecen en el centro en el modo 4:3. 	<ul style="list-style-type: none"> • Si se visualizan imágenes en el modo 4:3 o imágenes tipo buzón durante largos períodos de tiempo, o por períodos más cortos durante varios días, una imagen remanente puede permanecer en la pantalla debido al efecto de quemado. Esto es una característica de los televisores de plasma. • Le recomendamos que disfrute de la visualización de imágenes en un modo de pantalla completa tanto como posible. (Consulte la página 38.) • Mientras ve imágenes en el modo 4:3, le recomendamos que seleccione "Auto" para la configuración "Máscara lateral". Esto ajusta el brillo de las máscaras laterales grises de acuerdo con el brillo de la imagen principal. (Consulte la página 40.)

Control HDMI

<ul style="list-style-type: none"> • Las funciones de Control HDMI no funcionan. 	<ul style="list-style-type: none"> • Verifique si las conexiones están hechas correctamente entre el televisor de plasma y el dispositivo que soporta las funciones de Control HDMI. (Consulte la página 57.) • Puede que las funciones Control HDMI no funcionen correctamente si no se utiliza un cable HDMI que soporte la Especificación 1.3 de HDMI. • Verifique se ha hecho las configuraciones correctas para "Conf.Control HDMI". (Consulte la página 59.) • Verifique si las configuraciones para las funciones de Control HDMI están efectivas en los dispositivos conectados. Para los detalles, consulte el manual de instrucciones que acompaña cada dispositivo.
<ul style="list-style-type: none"> • No se visualiza ninguna imagen ni se genera ningún audio. 	<ul style="list-style-type: none"> • Verifique si las conexiones están hechas correctamente entre el televisor de plasma y el dispositivo que soporta las funciones de Control HDMI. (Consulte la página 57.) • Verifique se ha hecho las configuraciones correctas para "Conf.Control HDMI". (Consulte la página 59.)
<ul style="list-style-type: none"> • No hay imagen. 	<ul style="list-style-type: none"> • Verifique si las conexiones están hechas correctamente entre el televisor de plasma y el dispositivo que soporta las funciones de Control HDMI. (Consulte la página 57.) • Verifique se ha hecho las configuraciones correctas para "Conf.Control HDMI". (Consulte la página 59.) • Cuando se cambia la imagen de un reproductor BD/DVD o grabadora DVD, conectada a través de un sistema de AV que soporta el Control HDMI, para visualizarla en la pantalla secundaria en el modo de 2 pantallas o de imagen-en-imagen, la pantalla secundaria se pone negra sin visualizar ninguna imagen.
<ul style="list-style-type: none"> • No hay sonido. 	<ul style="list-style-type: none"> • Verifique si las conexiones están hechas correctamente entre el televisor de plasma y el dispositivo que soporta las funciones de Control HDMI. (Consulte la página 57.) • Verifique se ha hecho las configuraciones correctas para "Conf.Control HDMI". (Consulte la página 59.)
<ul style="list-style-type: none"> • El mensaje de error "El dispositivo no puede operarse. Compruebe la conexión." aparece. 	<ul style="list-style-type: none"> • Verifique si las conexiones están hechas correctamente entre el televisor de plasma y el dispositivo que soporta las funciones de Control HDMI. (Consulte la página 57.) • Verifique se ha hecho las configuraciones correctas para "Conf.Control HDMI". (Consulte la página 59.)

OTROS

<ul style="list-style-type: none"> • El indicador POWER ON o el indicador STANDBY está parpadeando rápidamente. 	<ul style="list-style-type: none"> • Puede que los circuitos internos de protección tengan sido activados. Primero desactive  en el televisor de plasma, espere un minuto o más y, a continuación, conecte de nuevo la alimentación activando . Si el indicador todavía está parpadeando, desenchufe el cable de alimentación del televisor de plasma de la toma de corriente. Espere uno a dos minutos y, a continuación, enchúfelo de nuevo. Si no se puede solucionar el problema con esto, póngase en contacto con Centro de Servicio Pioneer o Compañía de Servicio Pioneer Independiente Autorizada. Esos están enumerados en la tarjeta de garantía para cada país o región.
<ul style="list-style-type: none"> • Un dispositivo externo conectado al puerto USB no funciona. 	<ul style="list-style-type: none"> • Compruebe si se puede conectar el dispositivo a la pantalla. (Consulte la página 49.) • Vuelva a insertar el cable USB. (Consulte la página 49.) • Para la conexión, utilice un cable USB más corto que 5 m. (Consulte la página 49.) • Compruebe que el cable USB esté conectado correctamente. (Consulte la página 49.) • Primero apague  el televisor de plasma y, a continuación, enciéndala nuevamente para verificar si el dispositivo externo funciona correctamente. • Compruebe que el dispositivo externo funcione correctamente después de reiniciar el dispositivo USB. • Compruebe que la cámara digital esté en el modo de visualización. • Consulte el manual de instrucciones de la cámara digital.
<ul style="list-style-type: none"> • Los datos de foto almacenados en una cámara digital no pueden leerse a través de la interfaz USB. 	<ul style="list-style-type: none"> • Compruebe si se puede conectar el dispositivo a la pantalla. (Consulte la página 49.) • Compruebe que la cámara digital esté encendida.

Si se visualizan los siguientes códigos de error en la pantalla, verifique los ítems correspondientes en la tabla.

Código	Mensaje	Comprobación
SD04 y SD11	Apagando. Temperatura interna demasiado elevada. Compruebe la temperatura alrededor de PDP.	Compruebe si la temperatura ambiente del televisor de plasma está alta.
SD05	Circuito protección interna apaga aparato. ¿Hay un cortocircuito en el cable de altavoz?	Compruebe las conexiones de los cables de altavoz entre el televisor de plasma y los altavoces.

Asignaciones de señales para el conector mini D-sub de 15 contactos

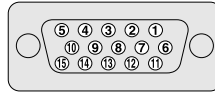

Nº del contacto	Asignación de señal	Nº del contacto	Asignación de señal
1	R	9	+5 V
2	G	10	GND (tierra)
3	B	11	No conectado
4	No conectado	12	SDA
5	No conectado	13	HD
6	GND (tierra)	14	VD
7	GND (tierra)	15	SCL
8	GND (tierra)		

Selecciones de asignación de canal estándar para países y regiones

Región	Asignación de canal estándar	Región	Asignación de canal estándar
Taiwán	Aire (Tipo EE.UU.)*	México	Aire (Tipo EE.UU.)*
Hong Kong	General	Chile	Aire (Tipo EE.UU.)*
Filipinas	Aire (Tipo EE.UU.)*	Brasil	Aire (Tipo EE.UU.)*
Tailandia	General	Australia	General
Malasia	General	Nueva Zelanda	General
Singapur	General	Egipto	General
Indonesia	General	Sudáfrica	General
Arabia Saudita	General	Colombia	Aire (Tipo EE.UU.)*
Israel	General	Perú	Aire (Tipo EE.UU.)*
Líbano	General	Venezuela	Aire (Tipo EE.UU.)*
Emiratos Árabes Unidos	General		

* Cuando se reciben señales de una compañía de TV por cable, seleccione "Cable (Tipo EE.UU.)" para "Asignación canales". Consulte *Configuración automática de los canales de TV* en la página 26.

Especificaciones

Ítem		Televisor de plasma de 60", Modelo: PDP-LX608G	Televisor de plasma de 50", Modelo: PDP-LX508G
Número de píxeles		1920 x 1080 píxeles	
Amplificador de audio		17 W + 17 W (1 kHz, 10 %, 6 Ω)	
Efecto sonido		SRS FOCUS/SRS/SRS TruBass	
Requisitos de energía		110 V a 240 V CA, 50 Hz/60 Hz, 507 W (0,2 W Modo de espera/110V CA)	110 V a 240 V CA, 50 Hz/60 Hz, 417 W (0,2 W Modo de espera/110V CA)
Peso		55,0 kg	38,3 kg
Sistema de color		PAL/SECAM/NTSC/4.43 NTSC/PAL-M/PAL-N	
Función de TV	Sistema de recepción	PAL: B/G, D/K, I SECAM: B/G, D/K NTSC: M/N	
	Sintonizador	VHF/UHF	44,25 MHz a 863,25 MHz
		CATV	Hiperbanda, canales S1 a S41
	Preajuste automático de canales	99 canales (General), 68 canales (Aire, Tipo EE.UU.), 125 canales (Cable, Tipo EE.UU.), preajuste automático	
	Múltiplex de audio	Sistema NICAM/A2/BTSC	
Terminales	Parte trasera	INPUT 1	Entrada COMPONENT VIDEO, entrada S-VIDEO, entrada AV
		INPUT 2	Entrada COMPONENT VIDEO, entrada S-VIDEO, entrada AV
		INPUT 3	Entrada S-VIDEO, entrada AV, entrada HDMI*1
		INPUT 4	Entrada HDMI*1
		INPUT 5	Entrada HDMI*1
		PC INPUT	Analog RGB, entrada de audio
		CONTROL OUT	1
		MONITOR OUT	Salida AV
		SUBWOOFER	Variable
		SPEAKERS	6 Ω a 16 Ω
	Antena	Tipo Din de 75 Ω para entrada de VHF/UHF	
	Lado	INPUT 6	Entrada S-VIDEO, entrada AV
		USB	Entrada USB*2
		PHONES	16 Ω a 32 Ω recomendable

*1 En conformidad con HDMI1.3 y HDCP1.1. HDMI (High-Definition Multimedia Interface) es una interfaz digital que manipula tanto vídeo como audio utilizando un único cable. HDCP (High-bandwidth Digital Content Protection) es una tecnología utilizada para proteger los contenidos digitales protegidos por derechos de autor que utilizan la interfaz Digital Visual Interface (DVI).

*2 Esto cumple con las especificaciones USB 1.1 y 2.0.

El diseño y las especificaciones están sujetos a cambios sin previo aviso.

Marcas registradas

-  es una marca registrada de SRS Labs, Inc.
- WOW tecnología esta incorporada bajo licencia de SRS Labs, Inc.
- Este producto incluye fuentes FontAvenue® bajo licencia de NEC Corporation. FontAvenue es una marca registrada de NEC Corporation.
- DDC es una marca registrada de Video Electronics Standards Association.
- HDMI, el logotipo HDMI y High-Definition Multimedia Interface son marcas comerciales o marcas registradas de HDMI Licensing LLC.
- Los nombres de las compañías o instituciones son los nombres comerciales o marcas registradas de las respectivas compañías o instituciones.

Dimensiones
PDP-LX608G
Unidad: mm

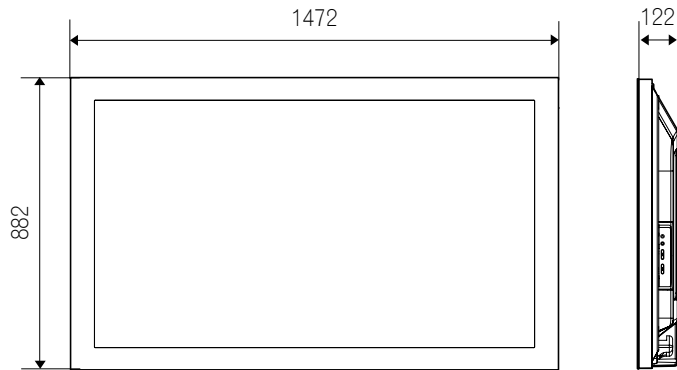

PDP-LX508G
Unidad: mm

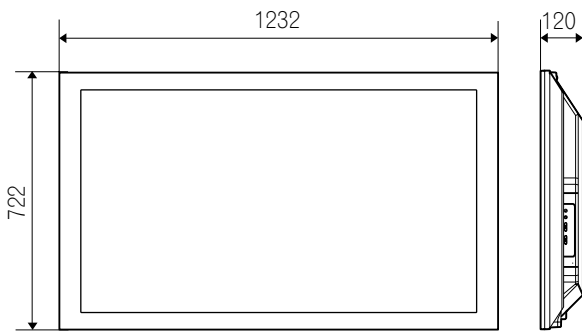

Para utilizar o seu televisor de plasma por muito tempo

Precauções relativas à queima da tela

Imagem persistente e queima da tela

Imagem persistente:

Quando caracteres, imagens ou imagens de padrões fixos com luminância muito alta são exibidos na tela de um televisor de plasma, mesmo que sejam exibidos durante um período de tempo relativamente curto, a imagem pode permanecer na tela devido à carga elétrica residual do painel. No entanto, isso não é um mau funcionamento. Esta imagem persistente pode ser eliminada gradativamente através da exibição de imagens em movimento em tela cheia.

Queima:

Quando imagens como as descritas acima são exibidas continuamente durante um longo período de tempo ou repetidamente, ocorre uma diferença entre a luminância da imagem exibida continuamente e a luminância das outras porções da tela, resultando na permanência da imagem na tela devido à queima. Repare que se essa queima ocorre, pode ser difícil de restaurar a tela completamente ao seu estado anterior à queima. **Repare também que esse fenômeno tende a ocorrer com mais facilidade logo após a compra do produto.**

Exemplos de exibições suscetíveis à queima

- Se programas, tais como transmissões digitais terrestres com um tamanho de tela 4:3, são vistos repetidamente, a área de exibição normal além das barras pretas nos lados esquerdo e direito da tela torna-se suscetível à queima.
- Se imagens do tamanho de cinema são vistas repetidamente em seu tamanho original, a área de exibição normal além das barras pretas nas partes superior e inferior da tela torna-se suscetível à queima.
- Se programas com uma indicação das horas ou nome da estação na tela são vistos durante um longo período de tempo (ou vistos repetidamente), os caracteres exibidos podem ser facilmente queimados na tela.
- Se imagens de padrões fixos como das exibições de computadores pessoais ou de softwares de jogo são exibidas durante um longo período de tempo, os padrões podem ser facilmente queimados na tela.



Prevenção da queima

Recomendamos que você utilize o seu televisor de plasma prestando atenção aos assuntos descritos a seguir, particularmente quando utilizar o produto logo depois de comprá-lo, para evitar a queima da tela.

- Sempre que possível, evite utilizar o produto exibindo imagens suscetíveis à queima como descrito acima.
- Utilize o produto com a função Orbiter definida para "Modo 1" (⇒ consulte *Ajustes úteis: "Orbiter"*).
- Quando **assistir programas transmitidos** no tamanho de tela 4:3 ou de cinema, altere o tamanho da tela com o controle remoto para exibir a imagem em tela cheia. (Altere o tamanho da tela para "AMPLO", por exemplo, com o botão de tamanho de tela no controle remoto (⇒ consulte *Nomes dos componentes: "Controle remoto"*)).
- Defina a função de detecção de máscara lateral para "Ativado" (⇒ consulte *Ajustes úteis: "Detecção de máscaras laterais"*).
- Defina o brilho das **máscaras laterais** que aparecem nos lados esquerdo e direito da tela quando assistir no tamanho de tela 4:3 com "Auto" selecionado em "Brilho sinc.". (⇒ consulte *Ajustes úteis: "Mudança do brilho em ambos lados da tela (Máscara lateral)"*).
- Recomendamos que você reduza o brilho quando assistir com a função **Economia de energia** definida para "Modo 1" (⇒ consulte *Configuração: "Controle de alimentação"*).

IMPORTANTE



A luz intermitente com o símbolo de ponta de flecha dentro de um triângulo equilátero, é usado para prevenir quem usa o aparelho da presença de voltagem perigosa não isolada dentro do produto que poderia constituir perigo de choque elétrico para as pessoas.

CAUTION

RISK OF ELECTRIC SHOCK
DO NOT OPEN



ATENÇÃO:

PARA PREVENIR O PERIGO DE CHOQUE ELÉTRICO, NÃO REMOVER A TAMPA, NÃO EXISTE AO INTERNO PARTES SOSTITUIVEIS PELA PESSOA QUE UTILIZA O APARELHO, CONTACTE UN TÉCNICO QUALIFICADO.

O ponto exclamativo dentro de um triângulo equilátero é usado para prevenir a pessoa que usa o aparelho da presença de um importante manual de funcionamento e manutenção que acompanha o aparelho.

D3-4-2-1-1_PoB

PRECAUÇÃO

O interruptor  deste aparelho não desligará completamente toda a alimentação fornecida através da tomada da rede CA. Como o cabo de alimentação funciona como o dispositivo de desconexão principal do aparelho, será necessário retirar o plugue da tomada da rede CA para desligar toda a alimentação. Portanto, certifique-se de que o aparelho tenha sido instalado de maneira que o cabo de alimentação possa ser facilmente desconectado da tomada da rede CA, no caso de ocorrer algum acidente. Para evitar riscos de incêndio, o cabo de alimentação também deve ser desconectado da tomada da rede CA, quando não for utilizar o aparelho durante um período prolongado (por exemplo, durante as férias).

D3-4-2-2-2a_A_PoB

ADVERTÊNCIA: O aparelho não é impermeável. Não colocar nenhuma fonte de água perto deste aparelho, como vaso de flores, recipientes cosméticos e medicinais, etc.

D3-4-2-1-3_PoB

ADVERTÊNCIA:

ANTES DE USAR O APARELHO PELA PRIMEIRA VEZ, LEIA A SESSÃO SEGUINTE ATENTAMENTE.

A voltagem elétrica necessária muda de acordo com o país ou a região. Seja seguro que a voltagem de energia elétrica da zona onde este aparelho será usado encontra a voltagem necessária (por exemplo, 230 V ou 120 V) escrito no painel posterior.

D3-4-2-1-4_PoB

ADVERTÊNCIA

Este aparelho é fornecido com um tipo de tomada à três pólos com ligação de terra, uma tomada com um terceiro pólo e será adaptado só em uma tomada com ligação de terra. É uma medida de segurança. Se não conseguir colocar a tomada do aparelho na tomada de parede, contacte o seu electricista para substituir a sua tomada antiquada. Não subestime o objetivo de segurança do tipo de tomada com ligação de terra.

D3-4-2-1-6_PoB

Condições de Funcionamento

Temperatura e umidade ambiental durante o funcionamento: +0 °C a +40 °C (+32 °F a +104 °F); menos de 85 %RH (aberturas de ventilação não obstruídas)

Não instale nos seguintes lugares:

- lugar exposto à luz direta do sol ou à forte luz artificial
- lugar exposto à alta umidade, ou lugar pouco ventilado

D3-4-2-1-7c_PoB

Os seguintes símbolos são usados nas etiquetas fixadas no produto. Eles alertam os usuários e o pessoal de serviço deste equipamento sobre qualquer condição potencialmente perigosa.

ADVERTÊNCIA

Este símbolo refere-se a um perigo ou prática insegura que pode causar ferimentos ou danos à propriedade.

ATENÇÃO

Este símbolo refere-se a um perigo ou prática insegura que pode causar ferimentos graves ou a morte.

ADVERTÊNCIA: Fontes de chama descobertas, como uma vela acesa, não deveriam ser colocados sobre o aparelho. Se fontes de chama descobertas caem acidentalmente, o fogo propagado sobre o aparelho pode causar incêndio.

D3-4-2-1-7a_PoB

VENTILAÇÃO: Ao instalar este aparelho, deixe algum espaço em volta dele para ventilação a fim de melhorar a dissipação de calor. PARA O ESPAÇO MÍNIMO REQUERIDO, CONSULTE A PÁGINA 15.

ADVERTÊNCIA: Aberturas no aparelho são indispensáveis para a ventilação e para permitir o funcionamento do produto e para protegê-lo de sobreaquecimento. Para evitar incêndio, as aberturas não deveriam ser nunca fechadas e cubridas com objetos, como jornais, sofá, ou estrutura de pilha alta.

Botão STANDBY/ON

STANDBY: Quando o aparelho é colocado no modo de espera, o fluxo da alimentação principal é cortado e o aparelho não fica totalmente operacional.

Indicador STANDBY/ON: O indicador se ilumina em vermelho quando o aparelho está no modo de espera e se ilumina em azul quando está ligado.

Obrigado por adquirir este produto Pioneer.

Por favor leia completamente estas instruções de operação de modo que saiba como operar o seu modelo corretamente. Depois de ler as instruções, guarde-as em um lugar seguro para futuras referências.

Em alguns países ou regiões, a forma do plugue do cabo de alimentação e da tomada elétrica podem diferir daquelas mostradas nos desenhos explicativos. No entanto, o método de conexão e operação do aparelho é igual.

As ilustrações mostradas neste manual são para o modelo PDP-LX508G, salvo especificação em contrário.

Sumário

01 Informações importantes para o usuário	6	08 Configuração	26
02 Precauções de segurança	9	Configuração automática dos canais de TV	26
Precauções de instalação	10	Configuração manual dos canais de TV	26
03 Acessórios fornecidos	11	Redução do ruído de vídeo	27
04 Nomes dos componentes	12	Definição do bloqueio parental	27
Televisor de plasma	12	Supressão da distorção do áudio	27
Controle remoto	14	Etiquetagem dos canais de TV	28
05 Preparação	15	Ordenação dos canais de TV predefinidos	28
Instalação do televisor de plasma	15	Definição do idioma	28
Transporte do televisor de plasma	15	Seleção AV	29
Prevenção de queda do televisor de plasma	16	Ajustes básicos da imagem	29
Conexões básicas	17	Ajustes avançados da imagem	30
Preparação do controle remoto	19	Comparação dos ajustes da imagem na tela	33
Alcance de operação do controle remoto	19	Ajustes do som	34
06 Para assistir TV	20	Audição de áudio da tela secundária com fones de ouvido	34
Para ligar o sistema	20	Controle de alimentação	35
Colocação do sistema no modo de espera	20	09 Ajustes úteis	37
Mudança dos canais	21	Mudança do modo de acionamento vertical	
Mudança do volume e som	21	(Apenas fonte AV)	37
Mudança do canal de áudio de transmissão	22	Ajuste das posições da imagem (apenas fonte AV)	37
Utilização das funções de multitelas	22	Ajuste automático das posições da imagem e relógio	
Congelamento das imagens	23	(apenas fonte PC)	37
07 O MENU INICIAL	24	Ajuste manual das posições da imagem e relógio	
Descrição geral do MENU INICIAL	24	(apenas fonte PC)	38
Utilização do MENU INICIAL	25	Definição do sistema de cores	38
		Seleção de um modo de jogo	38
		Seleção manual do tamanho da tela	38
		Seleção automática do tamanho da tela	39
		Deteção de máscaras laterais	39
		Mudança do brilho em ambos lados da tela	
		(Máscara lateral)	40
		Sensor de luz ambiental	40
		Regul. LED azul	40
		Orbiter	40
		Padrão de vídeo	41
		Temporizador	41
		Utilização de uma senha	41

10 Utilização com outros equipamentos43

Conexão a um sintonizador digital 43
 Conexão a um DVD player 43
 Conexão a um videocassete 44
 Conexão a um console de jogo ou câmara de vídeo 44
 Conexão a um computador pessoal. 45
 Conexão a um amplificador/receiver AV 45
 Prevenção de realimentação indesejável 45
 Utilização da entrada HDMI 46
 Utilização dos cabos de controle 48
 Desfrute através da interface USB (Função Home Gallery). 49
 Controle de outros equipamentos com o controle remoto
 fornecido. 51

11 Utilização do Controle HDMI56

Utilização das funções do Controle HDMI 56
 Conexões de Controle HDMI. 57
 Definição do Controle HDMI. 59
 Utilização dos menus Controle HDMI 60

12 Utilização do teletexto61

Utilização das funções de teletexto 61
 Operações básicas do teletexto 61

13 Informações adicionais63

Localização e solução de problemas 63
 Designações dos nomes dos sinais para o conector D-sub
 de 15 pinos 65
 Seleções de alocação de canais normais para países e
 regiões 65
 Especificações 66

Capítulo 1**Informações importantes para o usuário**

Para obter o máximo prazer deste televisor de plasma PDP-LX608G/PDP-LX508G da Pioneer, leia atentamente estas informações primeiro.

Com o PDP-LX608G/PDP-LX508G da Pioneer, você pode estar certo de um televisor de plasma de alta qualidade com uma longa vida e alta confiabilidade. Para conseguir imagens de qualidade excepcional, este televisor de plasma Pioneer incorpora um design e construção estado-da-arte, bem como uma tecnologia altamente avançada e precisa.

O PDP-LX608G/PDP-LX508G da Pioneer incorpora a tecnologia mais moderna em filtro de cores: Direct Color Filter. Isso melhora a reprodução de cores/imagens destes modelos em comparação com os modelos anteriores. Isso também elimina a necessidade da colocação de um painel de vidro físico em frente do painel de plasma, o que promove o objetivo da Pioneer de reduzir o lixo ambiental nos produtos eletrônicos de consumo, agora durante o processo de fabricação e no futuro durante o processo de reciclagem.

Durante o curso de sua vida útil, a luminosidade do televisor de plasma PDP-LX608G/PDP-LX508G da Pioneer diminuirá muito lentamente, tal como com todas as telas baseadas em fósforo (por exemplo, um televisor de tubo convencional). Para desfrutar de imagens belas e brilhantes em seu televisor de plasma Pioneer durante muito tempo, por favor leia atentamente e siga as orientações de uso a seguir:

Orientações de uso

Todas as telas baseadas em fósforo (incluindo os televisores de tubo convencionais) podem ser afetadas pela exibição de imagens estáticas durante períodos prolongados. Os televisores de plasma não são uma exceção a esta regra. Os efeitos permanentes e de imagem persistente na tela podem ser evitados através de algumas precauções básicas. Ao seguir as recomendações abaixo, você poderá assegurar uma vida mais longa e satisfatória do seu televisor de plasma:

- Sempre que possível, evite exibir freqüentemente a mesma imagem ou imagens em movimento virtualmente fixas (e.g. imagens de jogos de vídeo com porções estáticas).
- Não exiba teletexto durante um longo período de tempo.
- Evite ver a informação na tela durante períodos prolongados, de um sintonizador digital, DVD player, videocassete e outros componentes.
- Não deixe a mesma imagem congelada ou pausada continuamente durante um longo período de tempo, quando utilizar o modo de imagem fixa de um televisor, videocassete, DVD player ou qualquer outro componente.
- As imagens que têm tanto áreas brilhantes como áreas muito escuras lado a lado não devem ser exibidas durante períodos prolongados.
- Ao brincar com um jogo, a definição do modo "JOGO" dentro de "Seleção AV" é fortemente recomendada. No entanto, não utilize esse modo durante longos períodos de tempo.
- Depois de jogar um jogo, exibir uma imagem de PC ou qualquer imagem fixa, é melhor ver uma imagem em movimento normal na definição de tela "AMPLO" ou "TOTAL" durante mais de três vezes a duração da imagem em movimento/fixa anterior.

- Depois de utilizar o televisor de plasma, sempre mude para o modo "STANDBY" (prontidão).

Orientações para a instalação

O televisor de plasma PDP-LX608G/PDP-LX508G da Pioneer incorpora um design muito fino. Para garantir a segurança, tome as medidas adequadas para montar ou instalar o televisor de plasma, para evitar que o aparelho caia no evento de vibração ou movimento acidental.

Este produto deve ser instalado somente com as peças e acessórios desenhados pela Pioneer. O uso de acessórios diferentes do pedestal ou suporte de instalação da Pioneer pode resultar na instabilidade do aparelho, o que poderia causar ferimentos. Para uma instalação personalizada, consulte o revendedor onde comprou o aparelho. Para assegurar uma instalação correta, peça o serviço a um técnico experiente e qualificado. A Pioneer não se responsabilizará por acidentes ou danos causados pelo uso de peças e acessórios fabricados por outras empresas.

Para evitar o mau funcionamento e sobreaquecimento, certifique-se de que as aberturas de ventilação no aparelho não sejam bloqueadas para assegurar a radiação apropriada do calor:

- Separe o aparelho ligeiramente de outros equipamentos, paredes, etc. Para o espaço mínimo requerido ao redor do aparelho, consulte a página 15.
- Não coloque a aparelho dentro de espaços estreitos onde a ventilação seja deficiente.
- Não cubra o aparelho com um pano, etc.
- Limpe as aberturas de ventilação nos lados e parte traseira do aparelho para remover a poeira acumulada, utilizando um aspirador de pó ajustado para o nível de sucção mais baixo.
- Não coloque o aparelho em um tapete ou cobertor.
- Não deixe o aparelho inclinado.
- Não coloque o aparelho de cabeça para baixo.

Utilizar o aparelho sem a ventilação apropriada pode causar a elevação da temperatura interna, o que poderia causar um mau funcionamento. Quando a temperatura ambiente ou interna excede de um certo grau, o televisor será desligado automaticamente para esfriar as peças eletrônicas internas e para prevenir ocorrências perigosas.

Qualquer mau funcionamento pode ocorrer devido a: um lugar de instalação, montagem, instalação, montagem ou operação inadequados deste aparelho, ou modificações feitas no aparelho. No entanto, a Pioneer não pode se responsabilizar por tais acidentes ou mau funcionamento.

Nota

Os seguintes efeitos e características são típicos de um monitor de matriz baseado em fósforo e, portanto, não são cobertos pelas garantias limitadas do fabricante:

- Imagens residuais permanentes sobre os fósforos do painel.
- A existência de um pequeno número de células de luz inativas.
- Sons gerados pelo painel como, por exemplo: Ruído do motor do ventilador, e zumbido do circuito elétrico/zumbido do painel de vidro.

Precaução

- A Pioneer não assume nenhuma responsabilidade por quaisquer danos decorrentes do uso incorreto do produto pelo usuário ou outras pessoas, defeitos durante o uso, problemas relacionados com outros produtos, e uso do produto exceto nos casos em que a empresa deva ser responsável.

Função de proteção do televisor de plasma

Quando imagens fixas (tais como de imagens de foto e de computador) permanecem na tela durante períodos prolongados, a tela será escurecida ligeiramente. Isso ocorre porque a função de proteção do televisor de plasma ajusta o brilho automaticamente para proteger a tela quando detecta imagens fixas e, portanto, isso não indica um mau funcionamento. A tela é escurecida quando uma imagem fixa é detectada durante aproximadamente três minutos.

Informação do defeito de pixel

O televisor de plasma exibe informações utilizando pixels. Os painéis dos televisores de plasma da Pioneer contêm um número muito grande de pixels (Dependendo do tamanho do painel; mais de 3,1 milhões de pixels para um televisor de 50 polegadas/60 polegadas). Todos os painéis de exibição da Pioneer são fabricados com um nível muito alto de tecnologia de ultra-precisão e passam por um controle de qualidade individual.

Em casos raros, alguns pixels podem ficar permanentemente apagados, ou acesos, resultando em um pixel preto ou colorido permanentemente fixo na tela.

Esse efeito é comum em todos os televisores de plasma, porque é uma consequência da tecnologia.

Se os pixels defeituosos são visíveis em uma distância de visualização normal entre 2,5 metros e 3,5 metros enquanto assiste um programa normal (ou seja, não um cartão de teste, imagem fixa ou exibição de cor simples), por favor entre em contato com o seu revendedor.

No entanto, se os mesmos só puderem ser vistos de muito perto ou durante exibições de cor simples, isso é considerado normal para esta tecnologia.

Raios infravermelhos

O televisor de plasma emite raios infravermelhos em virtude de suas características. Dependendo de como o televisor de plasma estiver sendo usado, os controles remotos de equipamentos nas proximidades podem ser afetados adversamente ou os fones de ouvido sem fio que usam raios infravermelhos podem sofrer interferência de ruído. Se isso ocorrer, coloque o equipamento afetado em um lugar onde o seu sensor de controle remoto não seja afetado.

Interferência de rádio

Embora este produto satisfaça as especificações requeridas, ele emite uma pequena quantidade de ruído. Se você colocar equipamento como um rádio AM, computador pessoal e videocassete perto deste produto, tal equipamento poderá sofrer interferência. Se isso ocorrer, afaste tal equipamento o suficiente deste produto.

Som de acionamento do televisor de plasma

A tela do televisor de plasma é composta por pixels extremamente finos, e esses pixels emitem luz de acordo com os sinais de vídeo recebidos. Este princípio pode fazer que se ouça um som de vibração ou zumbido do circuito elétrico do televisor de plasma.

Não fixe itens como etiquetas e fita no produto

Isso pode causar a descoloração ou arranhar o gabinete.

Quando não utilizar o produto durante um longo período de tempo

Se você não for utilizar o produto durante um longo período de tempo, as funções do produto podem ser afetadas adversamente. Ligue e deixe o produto funcionar ocasionalmente.

Condensação

A condensação pode formar-se na superfície ou interior do produto quando o produto é movido rapidamente de um lugar frio para um lugar quente, ou logo depois que um aquecedor for ligado em uma manhã de inverno, por exemplo. Quando a condensação formar-se, não ligue o produto, e espere até que a condensação desapareça. Utilizar o produto com condensação pode causar um mau funcionamento.

Limpeza da superfície da tela

Ao limpar a superfície da tela, limpe-a suavemente com o pano de limpeza seco fornecido.

Precaução

Esfregar a tela com muita força pode arranhar a película especial de revestimento da superfície. Se limpar suavemente com o pano seco não for suficiente para remover a sujeira, desconecte o cabo de alimentação da tomada elétrica e siga o procedimento abaixo.

- Embeba um pano não tratado em água destilada.
Um pano "tratado" contém polimento ou outras substâncias químicas, tais como em certos panos de limpeza de óculos disponíveis comercialmente.
- Torça bem o pano para que fique úmido e não molhado.
Certifique-se de torcer bem o pano. Limpar a superfície com um pano molhado pode permitir a penetração de água no aparelho, causando danos.
- Limpe a superfície da tela suavemente com o pano úmido.
- Limpe a superfície de novo usando o pano seco incluído com o seu painel para remover qualquer umidade restante e para prevenir listras.

Limpeza da superfície lustrosa do gabinete frontal

Quando limpar a superfície lustrosa do gabinete frontal, limpe-as suavemente com um pano macio e seco, com o pano de limpeza fornecido ou outro pano similar (e.g., pano de algodão ou flanela). Se você utilizar um pano poeirento ou áspero, a superfície do produto pode sofrer arranhões.

Limpeza do gabinete

Ao limpar o gabinete deste produto, limpe-o gentilmente com um pano limpo e macio (e.g., pano de algodão ou flanela). Se você utilizar um pano duro ou poeirento, ou esfregar o gabinete com força, a superfície do gabinete poderá ser arranhada.

O gabinete deste produto é composto na maior parte por plástico. Não utilize produtos químicos como benzina ou diluentes de tinta para limpar o gabinete. Utilizar esses produtos químicos pode causar a deterioração da qualidade ou remoção do revestimento.

Não exponha o produto a gás ou fluido volátil como, por exemplo, pesticida. Não deixe o produto entrar em contato com produtos de borracha ou vinil durante períodos prolongados. O efeito do plastificante no plástico pode causar a deterioração da qualidade ou remoção do revestimento.

Se você limpar a superfície do gabinete com um pano molhado, as gotas de água na superfície podem entrar no produto, causando um mau funcionamento.

Alças na parte traseira do televisor de plasma

Não retire as alças da parte traseira do televisor de plasma.

Quando mover o televisor de plasma, peça ajuda a uma outra pessoa e utilize as alças fixadas na parte traseira do televisor de plasma. Não mova o televisor de plasma segurando apenas uma alça.

Não utilize as alças para enganchar o produto quando instalar ou carregar o produto, por exemplo. Não utilize as alças para o propósito de prevenir a queda do produto.

Ruído do ventilador

A velocidade de rotação do motor do ventilador de refrigeração aumenta quando a temperatura ambiente do televisor de plasma torna-se alta. Você pode ouvir o som do motor do ventilador ao mesmo tempo.

Para utilizar este produto por muito tempo

A função Economia de energia pode manter a eficácia da tela durante um longo período de tempo. Recomendamos a definição da função Economia de energia para "Modo 1" para manter a eficácia da tela durante um longo período de tempo.



Precaução

Painel viscoso e imagem persistente

Exibição das mesmas imagens tais como imagens fixas durante um período prolongado pode causar o efeito de imagem persistente. Isso pode ocorrer nos seguintes dois casos.

Imagem persistente devido a carga elétrica restante

Quando padrões de imagem com uma luminância de pico muito alto são exibidos durante mais de um minuto, o efeito de imagem persistente pode ocorrer em virtude da carga elétrica restante. As imagens persistentes desaparecerão da tela quando imagens em movimento forem exibidas. O tempo para que as imagens persistentes desapareçam depende da luminância das imagens fixas e do tempo que elas foram exibidas.

Imagem persistente (imagem retardada) devido à queima

Evite exibir a mesma imagem no televisor de plasma continuamente durante um longo período de tempo.

Se a mesma imagem for exibida continuamente durante um período prolongado, ou durante períodos mais curtos de tempo durante vários dias, uma imagem marcada pode permanecer na tela devido à queima dos materiais fluorescentes. Tais imagens podem ficar menos notáveis se imagens em movimento forem exibidas mais tarde, mas não desaparecerão completamente.



Nota

- Para evitar danos de queima da tela, este televisor de plasma desativará automaticamente, depois de 5 a 10 minutos de exibição, as imagens fixas geradas pelo próprio sistema: a função Home Gallery e os elementos da interface gráfica do usuário como o MENU INICIAL.
- Para evitar a queima da tela, a posição de exibição é alterada automaticamente de maneira imperceptível durante a visualização do televisor de plasma (consulte *Orbiter* na página 40).

Prevenção de danos pela queima da tela

- Recomendamos que você desfrute da visualização de imagens em uma tela cheia, exceto quando isso resulte na infração de direitos autorais (consulte a página 38).
- Com a função de detecção de máscara lateral definida para "Ativado", as imagens de alta definição com razão de aspecto de 16:9 que contêm máscaras laterais serão detectadas e as máscaras laterais serão adicionadas automaticamente ou a imagem será exibida em tela cheia, obtendo-se assim contramedidas mais eficazes contra a queima da tela (consulte *Deteção de máscaras laterais* na página 39).

Capítulo 2

Precauções de segurança

A eletricidade é usada para realizar muitas funções úteis, mas ela também pode causar ferimentos e danos à propriedade se for manipulada incorretamente. Este produto foi projetado e fabricado com a mais alta prioridade em segurança. No entanto, o uso inadequado pode resultar em choque elétrico e/ou incêndio. Para prevenir um perigo potencial, observe as seguintes instruções ao instalar, operar e limpar o produto. Para garantir a segurança e a vida longa de serviço deste produto, leia atentamente as seguintes precauções antes de utilizar o produto.

1. Leia as instruções - Todas as instruções de operação devem ser lidas e entendidas antes que o produto seja operado.
2. Guarde este manual em um lugar seguro - Estas instruções de segurança e operação devem ser guardadas em um lugar seguro para futuras referências.
3. Observe as advertências - Todas as advertências no produto e nas instruções devem ser estritamente observadas.
4. Siga as instruções - Todas as instruções devem ser seguidas.
5. Limpeza - Desconecte o cabo de alimentação da tomada elétrica de CA antes de limpar o produto. Para limpar o produto, utilize o pano de limpeza fornecido ou outro pano macio (e.g., pano de algodão ou flanela). Não utilize limpadores líquidos nem limpadores de aerossol.
6. Acessórios - Não utilize acessórios não recomendados pelo fabricante. O uso de acessórios inadequados pode resultar em acidentes.
7. Água e umidade - Não utilize o produto perto de água, tal como perto de uma banheira, lavatório, pia de cozinha e tanque de lavar roupa, piscina e em um porão úmido.
8. Pedestal - Não coloque o produto em um carrinho, suporte, tripé ou mesa instável. Colocar o produto em uma base instável pode causar a queda do produto, resultando em sérios ferimentos bem como danos ao produto. Utilize somente um carrinho, suporte, tripé ou mesa recomendado pelo fabricante ou vendido com o produto. Ao montar o produto em uma parede, certifique-se de seguir as instruções do fabricante. Utilize somente o hardware de montagem recomendado pelo fabricante.
9. Ao transportar o produto colocado em um carrinho, ele deve ser movido com muito cuidado. Paradas repentinas, força excessiva e chão desnivelado podem causar a queda do produto do carrinho.



10. Ventilação - As aberturas de ventilação e outras ranhuras no gabinete são concebidas para ventilação. Não cubra nem bloqueie essas aberturas e ranhuras já que uma ventilação insuficiente pode causar o sobreaquecimento e/ou encurtar a vida útil do produto. Não coloque o produto em uma cama, sofá, tapete ou outra superfície similar, pois esses artigos podem bloquear as aberturas de ventilação. Este produto não foi desenhado para instalação embutida; não coloque o produto em um lugar fechado tal como em uma estante de livros ou rack, a menos que haja ventilação apropriada ou se as instruções do fabricante forem satisfeitas.
11. Fonte de alimentação - Este produto deve funcionar com a fonte de alimentação especificada na etiqueta de especificação. Se você não estiver seguro sobre o tipo de fornecimento de energia usado em sua casa, consulte o revendedor ou companhia de eletricidade local.

12. Proteção do cabo de alimentação - Os cabos de alimentação devem ser encaminhados adequadamente para prevenir que as pessoas pisem neles ou que objetos fiquem em cima deles. Verifique os cabos nos plugues e produto.
13. O painel de plasma usado neste produto é feita de vidro. Portanto, ele pode quebrar-se quando o produto for derrubado ou sofrer algum impacto. Tome cuidado para não ferir-se com as peças de vidro quebradas caso o televisor de plasma quebrar-se.
14. Sobrecarga - Não sobrecarregue as saídas de CA ou cabos de extensão. A sobrecarga pode causar um incêndio ou choque elétrico.
15. Penetração de objetos e líquidos - Nunca insira um objeto no produto através das ranhuras ou aberturas de ventilação. Uma voltagem alta flui no produto, e inserir um objeto pode causar um choque elétrico e/ou curto-circuito nas peças internas. Pela mesma razão, não espirre água ou líquido no produto.
16. Serviço - Não tente consertar o produto por si mesmo. Retirar as tampas pode expô-lo à alta voltagem e outras condições perigosas. Solicite qualquer serviço a pessoal de serviço qualificado.
17. Conserto - Se ocorrer qualquer uma das seguintes condições, desconecte o cabo de alimentação da tomada elétrica de CA, e solicite o conserto a um técnico experiente e qualificado.
 - a. Quando o cabo de alimentação ou plugue está danificado.
 - b. Quando um líquido foi espirrado no produto ou quando objetos caíram no produto.
 - c. Quando o produto foi exposto à chuva ou água.
 - d. Quando o produto não funciona corretamente conforme descrito nas instruções de operação.

Não toque nos controles que não sejam descritos nas instruções de operação. O ajuste incorreto de controles não descritos nas instruções pode causar danos, o que frequentemente requer um trabalho de ajuste extensivo por um técnico qualificado.

- e. Quando o produto foi derrubado ou danificado.
- f. Quando o produto apresentar uma condição anormal. Qualquer anormalidade percebida no produto indica que o produto precisa de serviço.
18. Peças de substituição - Caso o produto precise de peças de substituição, certifique-se de que o técnico de serviço utilize as peças de substituição especificadas pelo fabricante, ou peças com as mesmas características e desempenho das peças originais. O uso de peças não autorizadas pode resultar em incêndio, choque elétrico e/ou outros perigos.
19. Verificações de segurança - Após o serviço ou conserto, peça ao técnico de serviço para realizar as verificações de segurança para garantir que o produto esteja funcionando corretamente.
20. Montagem em parede ou teto - Ao montar o produto em uma parede ou teto, certifique-se de instalar o produto de acordo com o método recomendado pelo fabricante.
21. Fontes de calor - Mantenha o produto afastado de fontes de calor como radiadores, aquecedores, e fogões outros produtos que geram calor (incluindo amplificadores).
22. Desconecte o cabo de alimentação da tomada elétrica de CA antes de instalar as caixas acústicas.
23. Nunca exponha a tela do televisor de plasma a impactos fortes como, por exemplo, batendo nela. A tela pode quebrar-se, resultando em incêndio ou ferimentos.
24. Não exponha o televisor de plasma à luz direta do sol durante um longo período de tempo. As características óticas do painel de proteção frontal mudam, resultando na descoloração ou deformação.
25. O televisor de plasma pesa aproximadamente 55,0 kg para o PDP-LX608G e aproximadamente 38,3 kg para o PDP-LX508G. Como o produto tem uma profundidade pequena e é instável, desembale, carregue e instale-o com pelo menos duas pessoas e utilize as alças.

Precauções de instalação

Observe as seguintes precauções ao instalar com quaisquer itens como o pedestal opcional.

Quando utilizar o pedestal opcional, suportes ou itens equivalentes

Peça a instalação ao revendedor.

Certifique-se de utilizar os parafusos fornecidos.

Para maiores detalhes, consulte o manual de instruções que acompanha o pedestal opcional (ou itens equivalentes).

Quando utilizar outros itens

Consulte o revendedor.

Os seguintes furos de montagem podem ser usados para a instalação:

Vista traseira (PDP-LX608G)

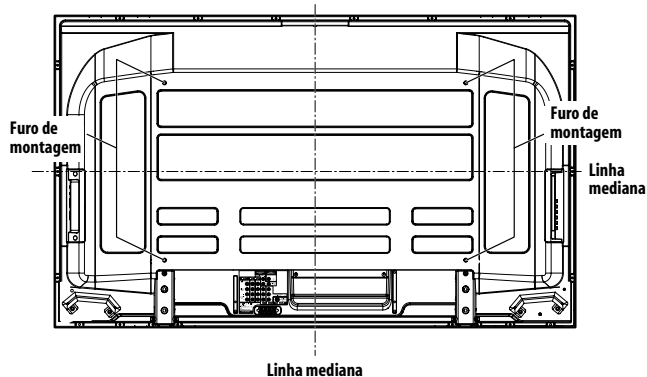

Vista traseira (PDP-LX508G)

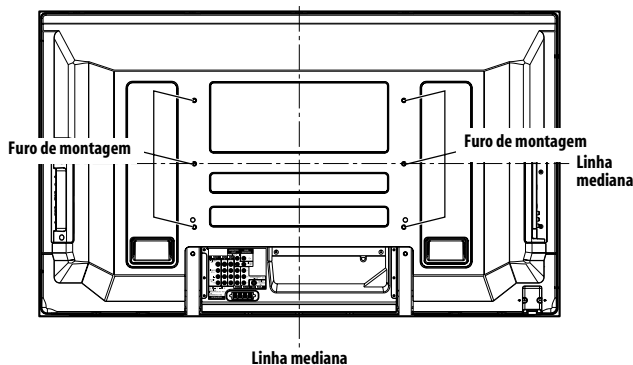

Vista lateral

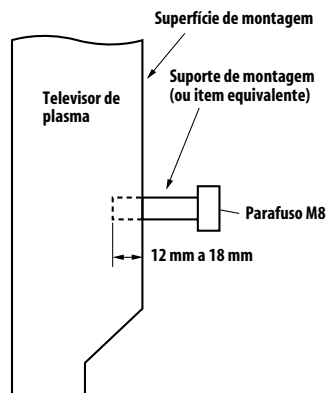

Precaução

- Certifique-se de utilizar quatro ou mais furos de montagem simetricamente às linhas medianas vertical e horizontal.
- Utilize parafusos M8, que vão de 12 mm a 18 mm de profundidade desde a superfície de montagem do televisor de plasma. Veja a vista lateral acima.
- Tome cuidado para não bloquear as aberturas de ventilação na parte traseira do televisor de plasma.
- Certifique-se de instalar o televisor de plasma em uma superfície plana porque ele contém vidro.
- Os furos para parafuso diferentes dos indicados à esquerda são tencionados para uso somente para os produtos especificados. Nunca os utilize para montar produtos não especificados.
- Não monte nem retire o televisor de plasma no ou do pedestal com as caixas acústicas montadas.

Nota

- Recomendamos fortemente o uso dos produtos de montagem opcionais da Pioneer.
- A Pioneer não se responsabilizará por qualquer ferimento pessoal ou dano do produto decorrentes do uso de itens de montagem diferentes dos produtos opcionais da Pioneer.

Capítulo 3 Acessórios fornecidos

Confira se todos os seguintes acessórios se encontram na caixa.

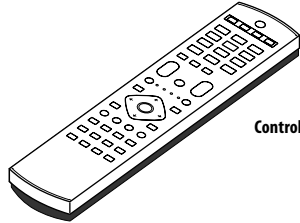

Controle remoto

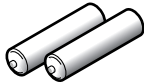

Pilha de tamanho AA x 2
(para controle remoto)

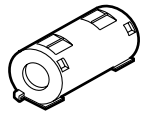

Núcleo de ferrita



Atadura de cabo
(para núcleo de ferrita)

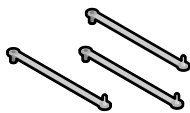

Prendedor rápido x 3

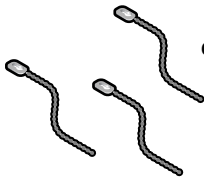

Cordão boleado x 3

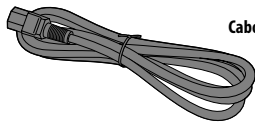

Cabo de alimentação *1

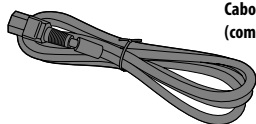

Cabo de alimentação
(com um núcleo de ferrita instalado)*1

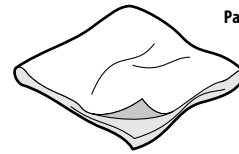

Pano de limpeza



Folha de posição dos terminais
(para uso quando montar o televisor de plasma numa parede)
(Apenas PDP-LX608G)

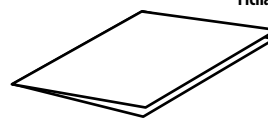

Ficha de garantia

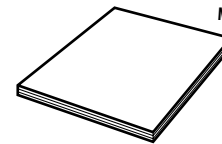

Manual de instruções

*1 Um dos cabos de alimentação é fornecido dependendo do país.

Capítulo 4

Nomes dos componentes

Televisor de plasma

(Parte frontal)

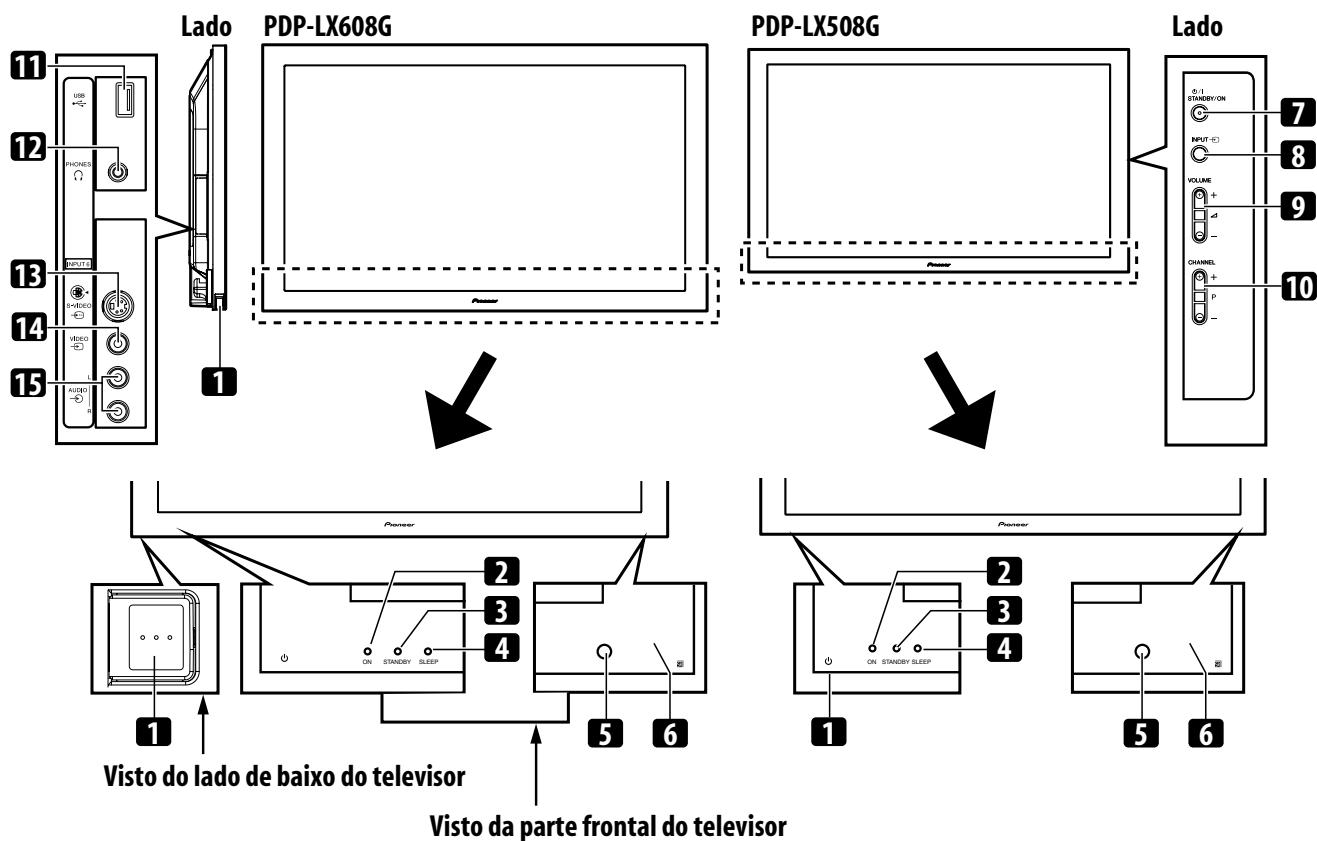

Os terminais nos painéis laterais são comuns ao PDP-LX608G e PDP-LX508G.

- 1 Botão ϕ (Este botão está localizado na parte inferior do painel lateral do televisor de plasma para o PDP-LX608G e na parte inferior do painel traseiro para o PDP-LX508G. (Veja **1** na página 13.) Se o botão estiver desativado, o produto não será ligado mesmo que ϕ , **0** a **9** no controle remoto ou **STANDBY/ON** no televisor de plasma seja pressionado. Para ligar o produto, pressione ϕ . (Você também pode desligar ϕ para cima para o PDP-LX608G.))
- 2 Indicador POWER ON
- 3 Indicador STANDBY
- 4 Indicador SLEEP

- 5 Sensor de luz ambiental
- 6 Sensor do controle remoto
- 7 Botão **STANDBY/ON**
- 8 Botão **INPUT**
- 9 Botões **VOLUME +/-**
- 10 Botões **CHANNEL +/-**
- 11 Porta USB
- 12 Terminal de saída PHONES
- 13 Terminal INPUT 6 (S-VIDEO)
- 14 Terminal INPUT 6 (VIDEO)
- 15 Terminais INPUT 6 (AUDIO)

Televisor de plasma

(Parte traseira)

PDP-LX608G

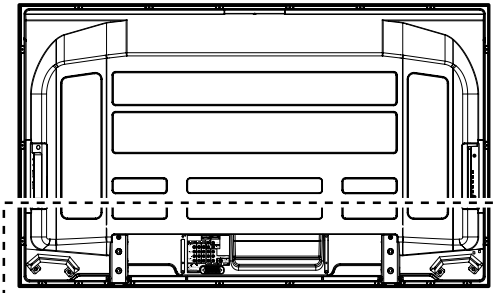

PDP-LX508G

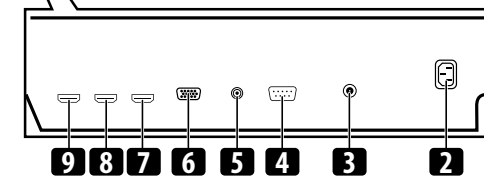
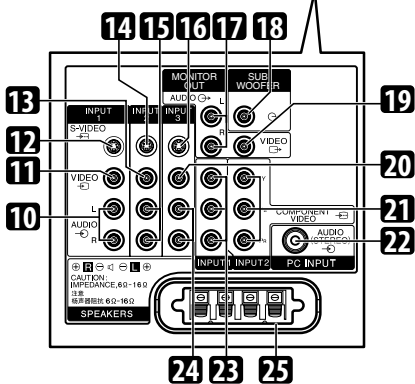
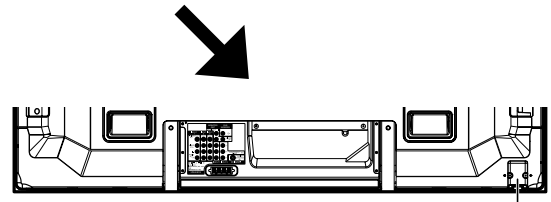
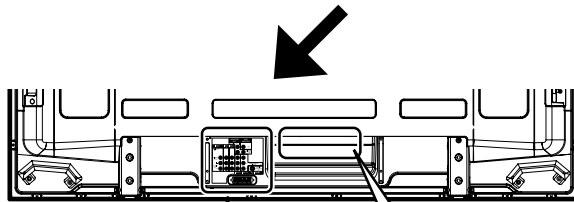
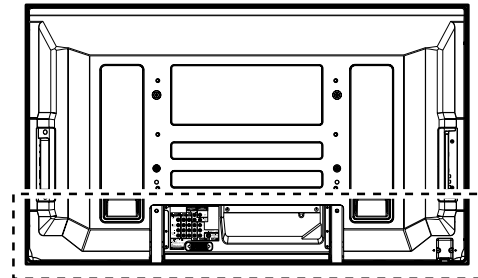

* Para as posições exatas dos terminais, refira-se à folha das posições dos terminais que se encontra perto do compartimento dos terminais.

Os terminais no painel traseiro são comuns ao PDP-LX608G e PDP-LX508G.

- 1 Botão ϕ
- 2 Terminal AC IN
- 3 Terminal de entrada ANT (antena)
- 4 Terminal RS-232C (usado na configuração de fábrica)
- 5 Terminal CONTROL OUT (suporta **SR+**)
- 6 Terminal PC INPUT (analog RGB)
- 7 Terminal INPUT 5 (HDMI)
- 8 Terminal INPUT 4 (HDMI)
- 9 Terminal INPUT 3 (HDMI)
- 10 Terminais INPUT 1 (AUDIO L, R)
- 11 Terminal INPUT 1 (VIDEO)
- 12 Terminal INPUT 1 (S-VIDEO)
- 13 Terminal INPUT 2 (VIDEO)
- 14 Terminal INPUT 2 (S-VIDEO)
- 15 Terminais INPUT 2 (AUDIO L, R)
- 16 Terminal INPUT 3 (S-VIDEO)
- 17 Terminais MONITOR OUT (AUDIO L, R)
- 18 Terminal de saída SUBWOOFER
- 19 Terminal MONITOR OUT (VIDEO)
- 20 Terminal INPUT 3 (VIDEO)
- 21 Terminais INPUT 2 (COMPONENT VIDEO: Y, P_B, P_R)
- 22 Terminal PC INPUT (AUDIO (STEREO))
- 23 Terminais INPUT 1 (COMPONENT VIDEO: Y, P_B, P_R)
- 24 Terminais INPUT 3 (AUDIO L, R)
- 25 Terminais SPEAKERS L, R

Controle remoto

Esta seção descreve as funções dos botões disponíveis quando o modo de TV foi selecionado com o botão **SELECT**. Para os botões que controlam outros equipamentos, consulte *Controle de outros equipamentos com o controle remoto fornecido* a partir da página 51.

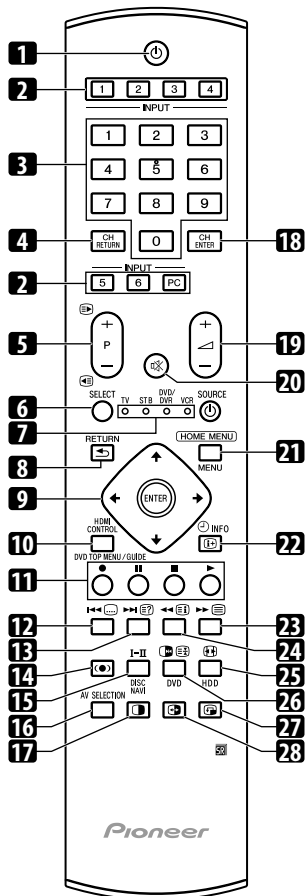

- 1 : Liga o televisor de plasma ou coloca-o no modo de espera.
- 2 **INPUT**: Seleciona uma fonte de entrada ("ENTRADA 1", "ENTRADA 2", "ENTRADA 3", "ENTRADA 4", "ENTRADA 5", "ENTRADA 6" ou "PC").
- 3 **0 a 9**: Modo de TV/Entrada externa: Seleciona um canal. Modo de teletexto: Seleciona uma página. Liga o televisor quando o indicador STANDBY está iluminado em vermelho.
- 4 **CH RETURN**: Retorna ao canal selecionado anteriormente.
- 5 **P+ / P-**: Modo de TV/Entrada externa: Seleciona um canal. / : Modo de teletexto: Seleciona uma página.
- 6 **SELECT**: Muda a seleção entre TV, STB, DVD/DVR e VCR, de modo que possa controlar outros equipamentos conectados, utilizando o controle remoto fornecido.
- 7 **TV, STB, DVD/DVR, VCR**: Estes indicadores mostram a seleção atual e o estado quando você controla outros equipamentos conectados, utilizando o controle remoto fornecido.

- 8 **RETURN**: Restaura a tela do menu anterior.
- 9 : Seleciona um item desejado na tela de definição. **ENTER**: Executa um comando.
- 10 **HDMI CONTROL**: Exibe o menu Controle HDMI.
- 11 **Cor (VERMELHO/VERDE/AMARELO/AZUL)**: Modo de teletexto: Seleciona uma página.
- 12 : Salta à página de legendas de teletexto.
- 13 : Exibe caracteres ocultos.
- 14 : Utilize para selecionar um modo de efeito sonoro.
- 15 **I-II**: Define o modo de som múltiplex.
- 16 **AV SELECTION**: Seleciona as definições de áudio e vídeo. (Fonte AV: ÓTIMO, PADRÃO, DINÂMICO, FILME, JOGO, ESPORTE, UTILIZADOR. Fonte PC: PADRÃO, UTILIZADOR.)
- 17 : Pressione para selecionar o modo de 2-telas, de imagem-em-imagem ou de tela simples.
- 18 **CH ENTER**: Executa uma seleção de canal pelos botões numéricos.
- 19 : Ajusta o volume.
- 20 : Emudece o som.
- 21 **HOME MENU**: Modo de TV/Entrada externa: Exibe a tela do MENU INICIAL.
- 22 **INFO**: Modo de TV/Entrada externa: Exibe a informação do canal.
- 23 : Seleciona o modo de teletexto (imagem de TV inteira, imagem de texto inteira, imagem de TV/texto).
- 24 : Modo de teletexto: Exibe uma página de índice para o formato CEEFAX/FLOF.
- 25 : Modo de TV/Entrada externa: Seleciona o tamanho da tela.
- 26 : Modo de TV/Entrada externa: Congela um quadro de uma imagem em movimento. Pressione de novo para cancelar a função.
- : Modo de teletexto: Interrompe a atualização de páginas de teletexto. Pressione de novo para cancelar o modo de retenção.
- 27 : Move a posição da tela secundária no modo de imagem-em-imagem.
- 28 : Alterna entre as telas principal e secundária no modo de imagem-em-imagem ou de 2-telas.

Nota

- Quando utilizar o controle remoto, aponte-o para o televisor de plasma.

Capítulo 5

Preparação

Instalação do televisor de plasma

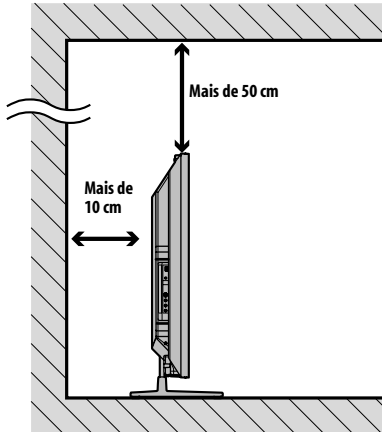

Localização

- Evite a luz direta do sol. Mantenha uma ventilação adequada.

Precaução

- Se você não deixar espaço suficiente acima do televisor de plasma, o mesmo não receberá ventilação suficiente e não funcionará adequadamente.
- A Pioneer não se responsabilizará por acidentes ou danos causados por uma instalação ou estabilização inadequada, operação incorreta, modificação ou desastres naturais.

Nota

- Proporcione um espaço suficiente ao redor das partes superior e traseira quando instalar o produto para garantir uma ventilação adequada na sua parte traseira.
- Certifique-se de instalar o televisor de plasma em um lugar plano e estável.

Utilização do pedestal opcional da Pioneer

Para maiores detalhes sobre a instalação, consulte o manual de instruções fornecido com o pedestal.

Utilização de caixas acústicas opcionais da Pioneer

Para maiores detalhes sobre a instalação, consulte o manual de instruções fornecido com a caixa acústica.

Transporte do televisor de plasma

Quando instalar num rack, etc., segure o televisor de plasma como mostrado abaixo. Como o televisor de plasma é pesado, certifique-se de pedir a ajuda de outra pessoa quando movê-lo.

(Para PDP-LX608G)

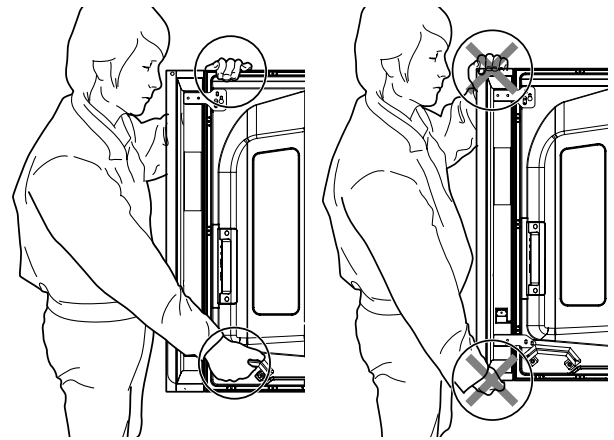

(Para PDP-LX508G)

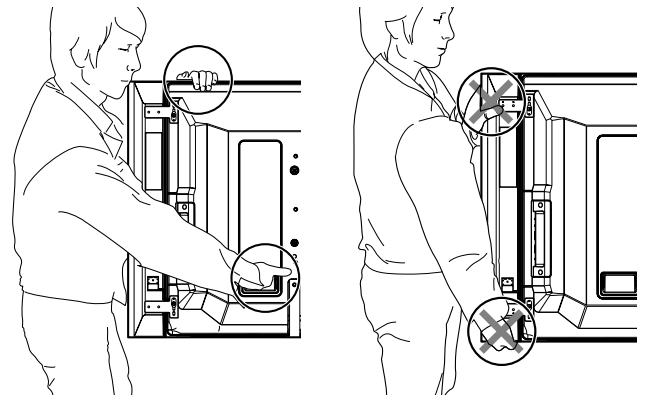

Nota

- Não utilize o alto-falante para suportar o peso do televisor de plasma.
- Não segure o televisor de plasma pelos acessórios de montagem dos alto-falantes.

Prevenção de queda do televisor de plasma

Depois de instalar o pedestal, certifique-se de tomar as precauções necessárias para assegurar que o televisor de plasma não caia e fique estabilizado tanto na parede como no rack.

Estabilização em uma mesa ou rack

Estabilize o televisor de plasma como mostrado no diagrama utilizando as bandas de plástico e parafusos fornecidos com o pedestal opcional.

Nota

- Para estabilizar o televisor de plasma numa mesa ou racko, utilize parafusos com um diâmetro nominal de 4 mm e com pelo menos 20 mm de comprimento.

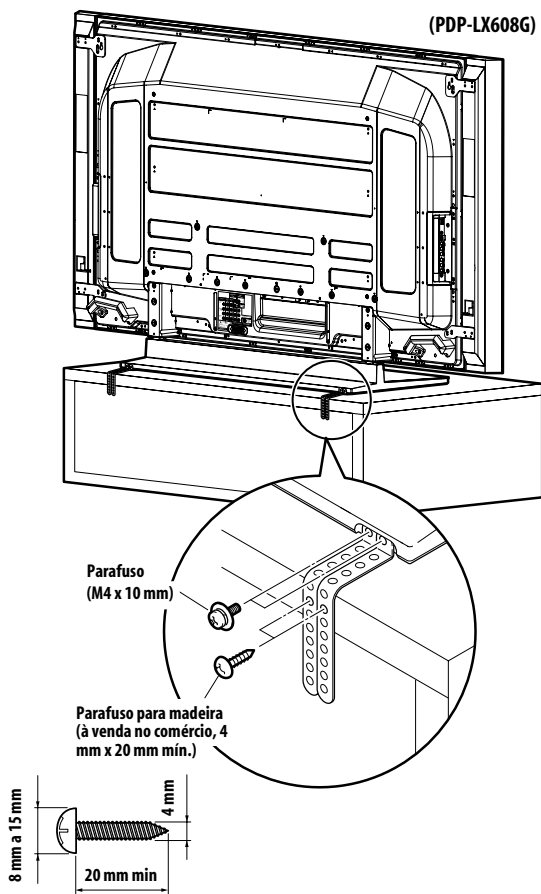

Faça um furo no medio na parte traseira do tampo da mesa antes de utilizar um parafuso para madeira. Realize este trabalho da mesma maneira nos lados esquerdo e direito.

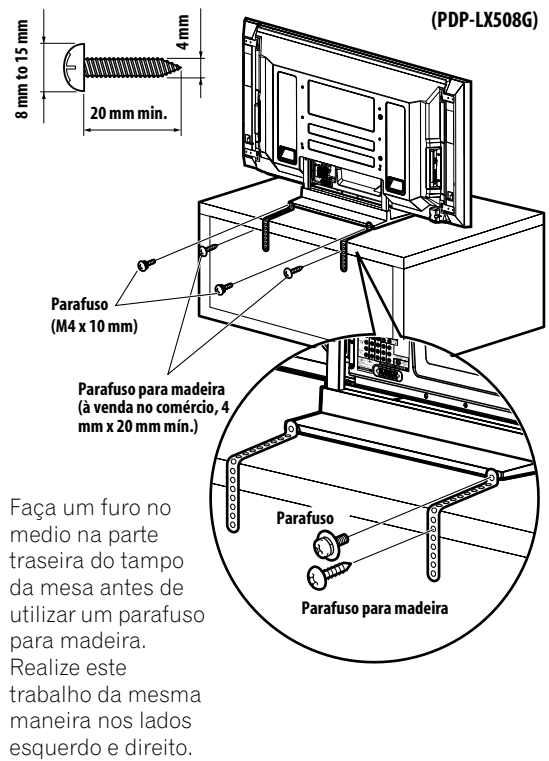

Faça um furo no medio na parte traseira do tampo da mesa antes de utilizar um parafuso para madeira. Realize este trabalho da mesma maneira nos lados esquerdo e direito.

Utilização de uma parede para estabilização

- 1 Fixe parafusos (ganchos) de prevenção de queda no televisor de plasma.
- 2 Utilize cabos fortes para estabilizá-lo apropriada e firmemente em uma parede, pilar ou outro elemento robusto. Realize este trabalho da mesma maneira nos lados esquerdo e direito.

Utilize ganchos, cordas e acessórios à venda no comércio. Gancho recomendado: Diâmetro nominal de 8 mm e comprimento de 12 mm a 18 mm.

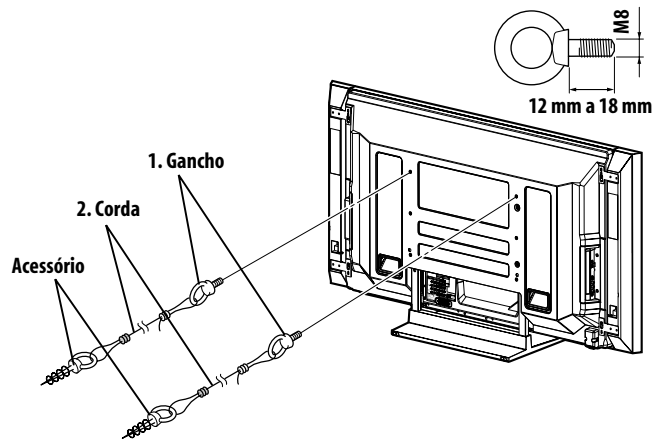

Precaução

- Sempre utilize uma mesa ou rack com a resistência adequada para suportar o televisor de plasma. Deixar de fazer isso poderia causar ferimentos pessoais ou danos físicos.
- Ao instalar o televisor de plasma, tome as medidas de segurança necessárias para evitar que o mesmo caia ou tombe em caso de emergências, como terremotos ou outros acidentes.
- Se não tomar as devidas precauções, o televisor de plasma poderia cair e causar ferimentos.
- Os parafusos, ganchos, cordas e outros acessórios que utilizar para fixar o televisor de plasma para evitar que tombe variam de acordo com a composição e espessura da superfície na qual o mesmo será fixado.
- Selecione os parafusos, ganchos, cordas e outros acessórios adequados depois de inspecionar a superfície cuidadosamente para determinar sua espessura e composição, e depois de consultar um técnico profissional, se for necessário.

Conexões básicas**Conexão da antena**

Para desfrutar de uma imagem mais clara, utilize uma antena externa. O seguinte é uma explicação breve dos tipos de conexões que são usadas para um cabo coaxial.

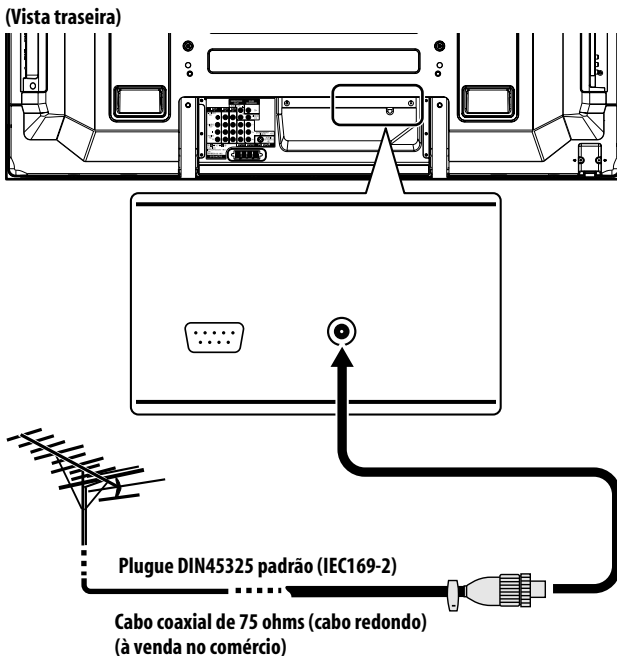

- Conecte o cabo coaxial de 75 ohms (à venda no comércio) ao terminal ANT IN (entrada de antena).

Cabo de antena (à venda no comércio)

Se a sua antena externa usa um cabo coaxial de 75 ohms com um plugue DIN45325 normal (IEC169-2), conecte-a ao terminal de antena na parte traseira do televisor de plasma.

Nota

- Se a antena não for conectada corretamente, a qualidade de recepção não será boa. Se as imagens não estiverem sendo exibidas corretamente, verifique se a conexão da antena está correta ou não.

Encaminhamento dos cabos

Utilize os prendedores rápidos conforme seja necessário para encaminhar os cabos de conexão. Os diagramas abaixo mostram a localização dos furos na parte traseira do televisor.

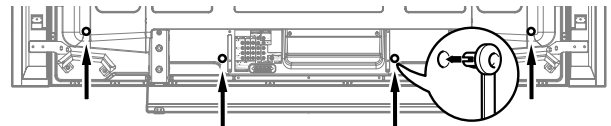
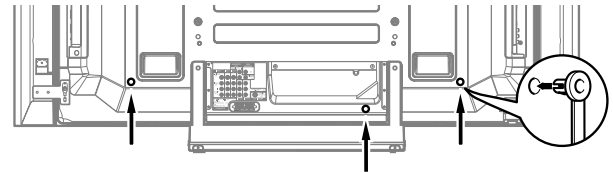
PDP-LX608G (Vista traseira)**PDP-LX508G (Vista traseira)**

Colocação e remoção dos prendedores rápidos

Insira [1] no furo apropriado na parte traseira do televisor de plasma e encaixe [2] na parte traseira de [1] para fixar o prendedor.

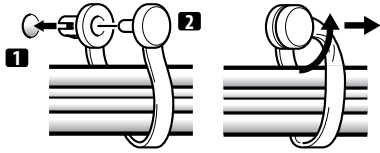

- Os prendedores rápidos são desenhados para que não sejam desfeitos facilmente uma vez em posição. Por favor coloque-os cuidadosamente.
- Utilize alicates para torcer o prendedor 90°, puxando-o para fora. O prendedor pode deteriorar-se com o tempo e sofrer danos se for retirado.
- Tome cuidado para não sujeitar nenhum cabo de conexão a esforços.

Nota

- Utilize os prendedores rápidos conforme necessário.

Ordenação dos cabos de alto-falante

Utilize os cordões boleados fornecidos conforme seja necessário para ordenar os cabos de alto-falante.

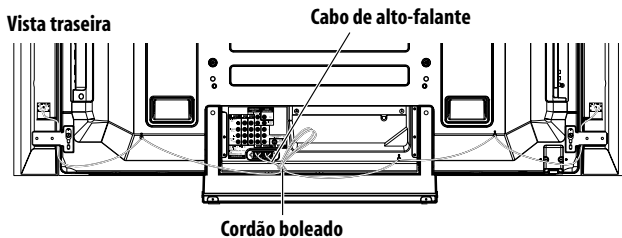

Colocação do núcleo de ferrita (com não houver um núcleo de ferrita instalado)

Para prevenir ruídos, instale o núcleo de ferrita fornecido na extremidade do conector do cabo de alimentação como mostrado. Utilize o laço de cabo fornecido para prevenir que o núcleo de ferrita deslize no cabo.

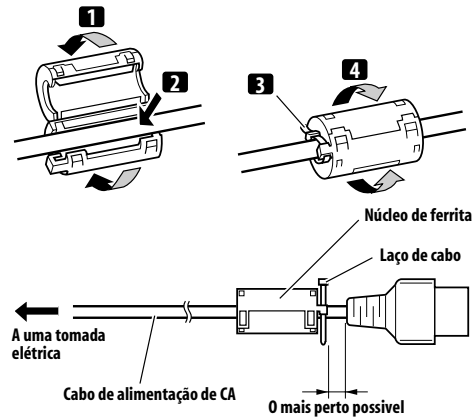

Conexão do cabo de alimentação

Vista traseira

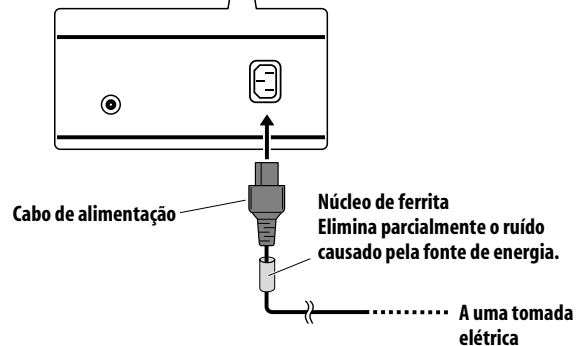
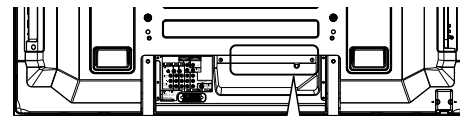

Nota

- Desconecte o cabo de alimentação da tomada elétrica de parede quando não for utilizar o televisor de plasma durante um longo período de tempo.
- Depois de conectar todos os demais componentes, conecte o cabo de alimentação a uma tomada de CA.

Preparação do controle remoto

Colocação das pilhas

1 Abra a tampa do compartimento das pilhas.

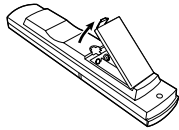

2 Instale as duas pilhas de tamanho AA fornecidas inserindo as extremidades de polaridade negativa (-) primeiro.

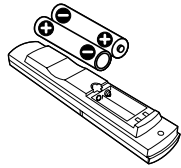

Coloque as pilhas com as suas polaridades (+) e (-) nas direções corretas conforme indicado no compartimento das pilhas.

3 Feche a tampa do compartimento das pilhas.

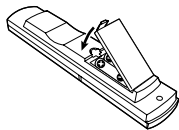

Precaução

O uso incorreto das pilhas pode causar o seu estouro ou o vazamento do fluido. Certifique-se de seguir as instruções abaixo.

- Utilize apenas pilhas de manganês ou alcalinas para substituir as pilhas usadas.
- Coloque as pilhas com as suas polaridades (+) e (-) nas direções corretas conforme indicado.
- Não misture pilhas de tipos diferentes. Tipos diferentes de pilhas têm características diferentes.
- Não misture pilhas usadas com novas. Misturar pilhas usadas com novas pode encurtar a vida útil das pilhas novas ou causar um vazamento do fluido das pilhas usadas.
- Retire as pilhas o mais rápido possível se estiverem esgotadas. O fluido que vaza das pilhas pode causar erupções na pele. Se você encontrar qualquer vazamento de fluido, limpe-o completamente com um pano.
- As pilhas fornecidas com o produto podem ter uma vida útil mais curta da esperada devido às condições de armazenamento.
- Se você não for utilizar o controle remoto durante um longo período de tempo, retire as pilhas dele.
- **AO DESCARTAR-SE DE PILHAS USADAS, POR FAVOR SIGA OS REGULAMENTOS GOVERNAMENTAIS OU AS REGRAS PÚBLICAS DO MEIO AMBIENTE EM VIGOR EM SEU PAÍS/ÁREA.**

Alcance de operação do controle remoto

Opere o controle remoto apontando-o para o sensor de controle remoto localizado na direita inferior do painel frontal do televisor de plasma. A distância desde o sensor do controle remoto deve estar dentro de 7 m e o ângulo relativo ao sensor deve estar dentro de 30 graus nas direções direita, esquerda, para cima ou para baixo.

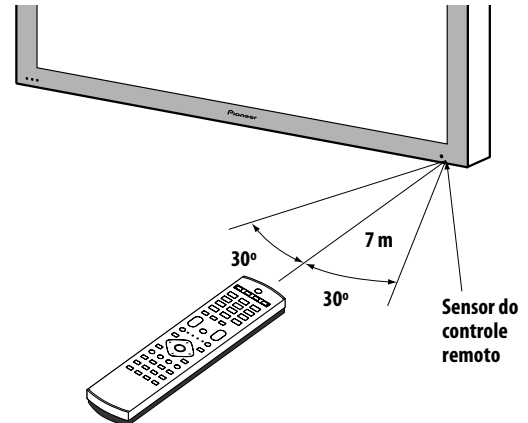

Nota

- Para as localizações do sensor de controle remoto, consulte *Nomes dos componentes* na página 12.

Precaução

- Não exponha o controle remoto a impactos. Além disso, não exponha o controle remoto a líquidos, e não o coloque em uma área com muita umidade.
- Não instale nem coloque o controle remoto sob a luz direta do sol. O calor pode causar a deformação do aparelho.
- O controle remoto pode não funcionar corretamente se o sensor do controle remoto no televisor de plasma estiver sob a luz direta do sol ou sob iluminação intensa. Neste caso, mude o ângulo da iluminação ou do televisor de plasma, ou opere o controle remoto mais perto do sensor do controle remoto.
- Quando existe um obstáculo entre o controle remoto e o sensor do controle remoto, o controle remoto pode não funcionar.
- À medida que as pilhas se esgotam, o controle remoto pode funcionar dentro de uma distância mais curta desde o sensor do controle remoto. Troque as pilhas por novas o mais rápido possível.
- O televisor de plasma emite raios infravermelhos muito fracos desde sua tela. Se você colocar algum equipamento operado com um controle remoto de raios infravermelhos como, por exemplo, um videocassete próximo, tal equipamento pode não receber os comandos de seu controle remoto corretamente ou não recebê-los completamente. Neste caso, afaste o equipamento o suficiente do televisor de plasma.
- Dependendo do ambiente de instalação, os raios infravermelhos do televisor de plasma pode não permitir que este sistema receba os comandos adequadamente do controle remoto ou podem encurtar a distância de operação permissível entre o controle remoto e o sensor do controle remoto. A intensidade dos raios infravermelhos emitidos pela tela difere, dependendo das imagens exibidas na tela.



Capítulo 6

Para assistir TV

**Importante**

- Antes de poder assistir os canais de transmissão, você deve configurar o sintonizador de TV incorporado. Consulte *Configuração automática dos canais de TV* na página 26 para maiores informações sobre isso.

Para ligar o sistema

- **Ative  no televisor de plasma quando os indicadores POWER ON e STANDBY estiverem apagados (consulte *Nomes dos componentes nas páginas 12 e 13*).**
 - O sistema é ligado.
 - O indicador POWER ON se acende em azul.
- **Pressione  ou 0 a 9 no controle remoto ou STANDBY/ON no televisor de plasma se o indicador STANDBY estiver iluminado em vermelho.**
 - O indicador POWER ON se acende em azul.
 - Se você pressionar **0** no controle remoto, as imagens da fonte "ENTRADA 1" serão exibidas.
 - Se você pressionar **1 a 9**, as imagens de TV serão exibidas.

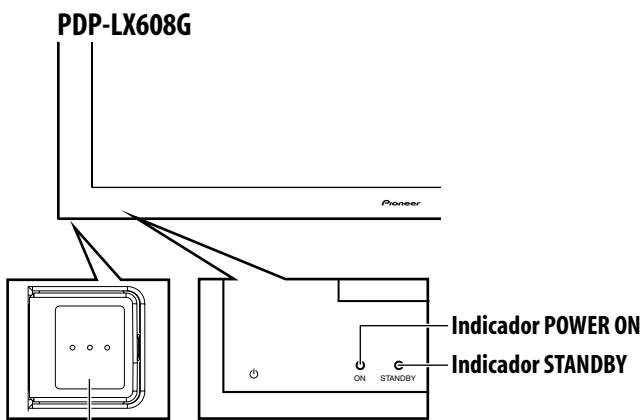
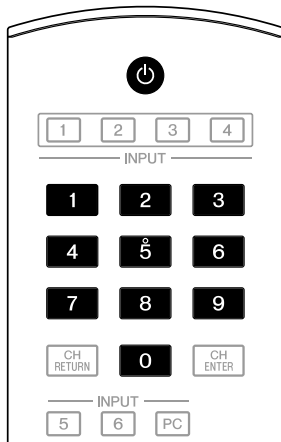

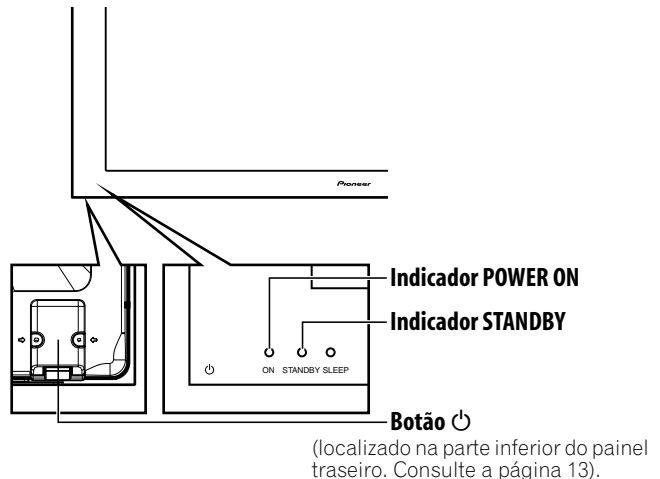

Botão  (localizado na parte inferior do painel lateral. Consulte a página 12).

PDP-LX508G

Pressione  no controle remoto ou STANDBY/ON no televisor de plasma.

- O indicador STANDBY se acende em vermelho.
- O sistema entra no modo de espera e a imagem na tela desaparece.

**Nota**

- Quando  no televisor de plasma está apagado, não é possível ligar o televisor pressionando  ou 0 a 9 no controle remoto ou STANDBY/ON no televisor de plasma.
- Se você não for utilizar o televisor de plasma durante um longo período de tempo, certifique-se de desconectar o cabo de alimentação da tomada elétrica.

Indicadores do estado do televisor de plasma

A tabela abaixo mostra o estado operacional do televisor de plasma. Você pode verificar o estado atual do sistema com os indicadores no televisor de plasma.

Estado dos indicadores		Estado do sistema
POWER ON	STANDBY	
●	●	O cabo de alimentação do televisor de plasma foi desconectado. Ou, o cabo de alimentação do televisor de plasma foi conectado, mas o botão  do televisor de plasma está desligado.
☀	●	O sistema está ligado
●	☀	O sistema está no modo de espera

Para outros casos diferentes dos de acima, consulte *Localização e solução de problemas* na página 63.

Nota

- Você pode selecionar "Auto", "Alto", "Médio" ou "Baixo" para o brilho do indicador POWER ON. Quando "Auto" está selecionado, o brilho do indicador muda para "Alto", "Médio" ou "Baixo" de acordo com o nível do brilho da área de visualização. Para maiores detalhes, consulte *Regul. LED azul* na página 40.

Mudança dos canais

Utilize o controle remoto ou o painel de controle no lado direito do televisor de plasma para mudar os canais.

- Antes de operar com o controle remoto, certifique-se para selecionar o modo de TV utilizando o seu botão **SELECT**. Consulte *Controle de outros equipamentos com o controle remoto fornecido* na página 51.

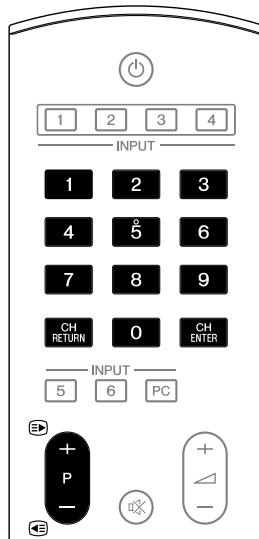

Indicação do canal

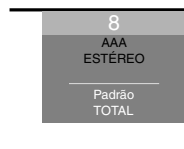
**Utilização de P+ / P- no controle remoto**

- Pressione **P+** para aumentar o número do canal.
- Pressione **P-** para diminuir o número do canal.

Nota

- CHANNEL +/-** no televisor de plasma funciona da mesma maneira que **P+/P-**.
- Pressione **CH RETURN** para voltar ao canal anterior. Pressione de novo para voltar ao canal atual.
- P+/P-** não podem captar canais que foram ajustados para serem saltados. Para o salto de canais, consulte os passos 13 e 14 em *Configuração manual dos canais de TV* na página 26.

Utilização de 0 a 9 no controle remoto

- Selecione os canais diretamente pressionando os botões **0 a 9**.

Por exemplo:

Pressione **2** para selecionar o canal 2 (canal de um dígito).

Pressione **1** e, em seguida, **2** para selecionar o canal 12 (canal de dois dígitos).

Pressione **1, 2** e, em seguida, **3** para selecionar o canal 123 (canal de três dígitos).

Quando estiver vendo informação de teletexto:

- Veja uma página diretamente, cujo número de página seja de três dígitos de 100 a 899, pressionando os botões **0 a 9**. Consulte também *Operações básicas do teletexto* na página 61.

Nota

- Pressione **CH RETURN** para voltar ao canal anterior. Pressione de novo para voltar ao canal atual.
- Depois de introduzir um número de canal, você pode pressionar **CH ENTER** para sintonizar o canal com mais rapidez.
- Ao pressionar **0** no modo de espera, a alimentação é ligada e as imagens são emitidas pela fonte "ENTRADA 1". Ou, ao pressionar qualquer botão de **1 a 9**, as imagens de TV são exibidas.

Mudança do volume e som

Utilize o controle remoto ou o painel de controle no lado direito do televisor de plasma para ajustar o volume.

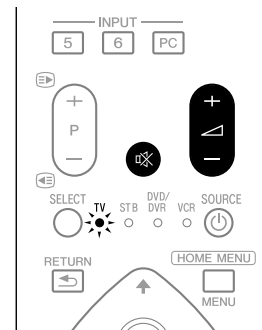
**Utilização de \triangle + / \triangle - no controle remoto**

- Pressione \triangle + para aumentar o volume.
- Pressione \triangle - para diminuir o volume.

Ajuste de volume



- VOLUME +/-** no televisor de plasma funciona da mesma maneira que \triangle + / \triangle -.

Utilização de \otimes no controle remoto

- Pressione \otimes para emudecer o som. \otimes aparece na tela.

Emudecimento



- Pressione \otimes de novo ou \triangle + para restaurar o som.

Mudança do canal de áudio de transmissão

Dependendo da transmissão, você pode mudar o canal de áudio.

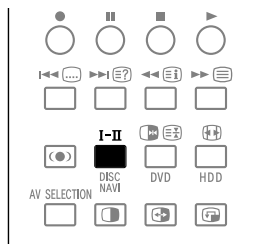

- Pressione I-II para mudar o canal de áudio.



A tabela abaixo mostra os canais de áudio disponíveis pelo tipo de áudio de transmissão.

		Ajuste		
		I	II	MONO
Transmissões NICAM	Estéreo	1 AAA NICAM ESTÉREO	1 AAA NICAM ESTÉREO	1 AAA MONO
	Bilingüe	2 BBB NICAM I	2 BBB NICAM II	2 BBB MONO
	Monaural	3 CCC NICAM MONO	3 CCC NICAM MONO	3 CCC MONO
Transmissões A2	Estéreo	4 DDD ESTÉREO	4 DDD ESTÉREO	4 DDD MONO
	Bilingüe	5 EEE DUAL I	5 EEE DUAL II	5 EEE MONO
	Monaural	6 FFF MONO	6 FFF MONO	6 FFF MONO
Transmissões BTSC	Estéreo	4 GGG ESTÉREO	4 GGG ESTÉREO	4 GGG MONO
	PRINCIPAL +SAP	5 HHH MONO(SAP)	5 HHH SAP(PRINCIPAL)	5 HHH MONO
	Estéreo +SAP	5 JJJ ESTÉREO(SAP)	5 JJJ SAP(ESTÉREO)	5 JJJ MONO
	Monaural	6 KKK MONO	6 KKK PRINCIPAL	6 KKK MONO

Nota

- Em cada modo de som múltiplex selecionado com o botão I-II, a exibição muda dependendo dos sinais de transmissão que estiverem sendo recebidos.
- Uma vez que o modo MONO seja selecionado, o som do televisor de plasma permanece em monofônico mesmo que o sistema receba uma transmissão em estéreo. Você deve mudar o modo de volta para o modo I ou II se quiser ouvir o som estéreo de novo.

- Selecionar um modo de som múltiplex enquanto a fonte de entrada é "ENTRADA 1" a "ENTRADA 6" ou "PC" não muda o tipo de som. Neste caso, o som é determinado pela fonte de vídeo.
- Enquanto assiste um canal de TV com qualquer definição de sobremodulação (página 27), não é possível mudar o modo de som múltiplex.

Utilização das funções de multitelas

- Antes de operar com o controle remoto, certifique-se para selecionar o modo de TV utilizando o seu botão **SELECT**. Consulte *Controle de outros equipamentos com o controle remoto* fornecido na página 51.

Divisão da tela

Utilize o seguinte procedimento para selecionar o modo de 2-telas ou imagem-em-imagem.

Nota

- Exibir uma tela dividida durante um longo período de tempo, ou durante períodos mais curtos todos os dias, pode resultar na retenção da imagem.

2-telas



Imagem-em-imagem



Para assistir TV

1 Pressione **[]** para selecionar o modo de exibição.

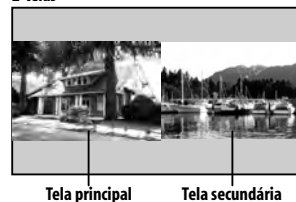
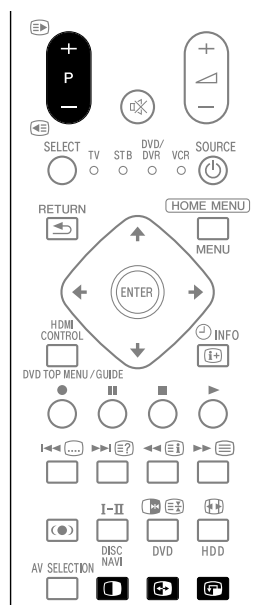
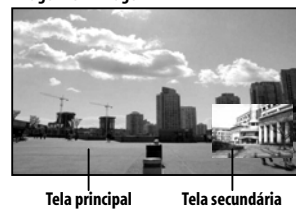
Cada vez que você pressiona **[]**, o modo de exibição muda entre os modos de 2-telas, de imagem-em-imagem e de tela simples.

- No modo de 2-telas ou de imagem-em-imagem, pressione **[↔]** para mudar a posição das duas telas como mostrado.
- A tela esquerda (no modo de 2-telas) ou a tela maior (no modo de imagem-em-imagem) é a tela ativa, que é indicada pelo ícone "▶". Você pode utilizar qualquer uma das funções normais para mudar a imagem e o som.

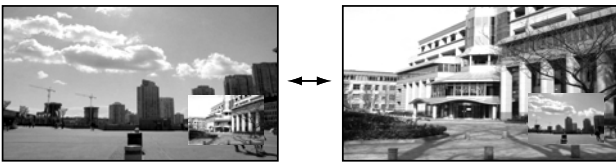
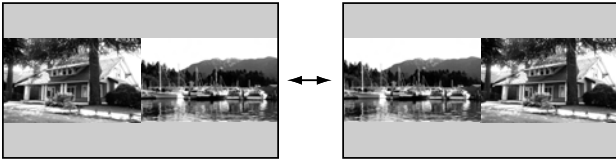

- No modo de imagem-em-imagem, pressione **[↻]** para mover a posição da tela pequena no sentido anti-horário.

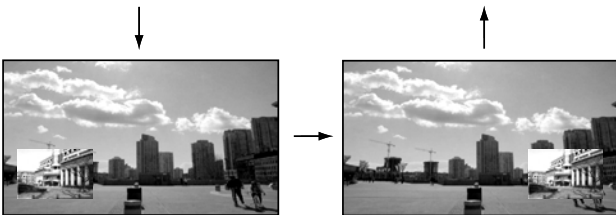
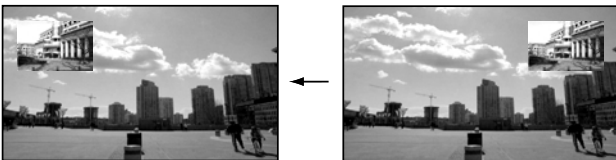

2 Para selecionar a fonte de entrada desejada, pressione o botão da fonte de entrada apropriado.

- Se estiver assistindo programas de TV, pressione **P+/P-** para mudar o canal.

[✎] Nota

- A função de multitelas não pode exibir imagens da mesma fonte de entrada ao mesmo tempo. Se você tentar fazer isso, uma mensagem de advertência aparecerá.
- A função de multitelas não pode exibir imagens de combinações de duas fontes de entrada externas ("ENTRADA 1" a "ENTRADA 6", "PC"). Ela pode exibir imagens das seguintes combinações de fontes de entrada: sintonizador de TV incorporado e uma fonte externa ("ENTRADA 1" a "ENTRADA 6", "PC").
- Ao pressionar **HOME MENU**, o modo de tela simples é restaurado e o menu correspondente é exibido.
- Quando está no modo de 2-telas, as imagens exibidas na tela direita podem parecer menos finas, dependendo das imagens.

- Com os fones de ouvido conectados, você pode ouvir o áudio da tela secundária no modo de 2-telas ou de imagem-em-imagem. Para maiores informações, consulte *Audição de áudio da tela secundária com fones de ouvido* na página 34.

Congelamento das imagens

Utilize o seguinte procedimento para capturar e congelar um quadro de uma imagem em movimento que estiver assistindo.

- Antes de operar com o controle remoto, certifique-se para selecionar o modo de TV utilizando o seu botão **SELECT**. Consulte *Controle de outros equipamentos com o controle remoto fornecido* na página 51.

[!] Importante

- Exibir uma imagem estática durante um longo período de tempo, ou durante períodos mais curtos todos os dias, pode resultar na retenção da imagem.

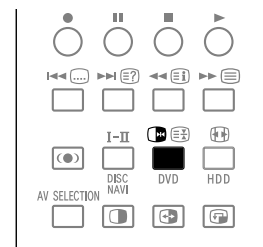

- Pressione **[]**.

Uma imagem fixa aparece na tela direita enquanto uma imagem em movimento é mostrada na tela esquerda.



Imagem em movimento

Imagem fixa

- Pressione **[]** de novo para cancelar a função.

[✎] Nota

- Não é possível congelar a imagem durante a utilização do modo de 2-telas ou de imagem-em-imagem.
- Quando está função não se encontrar disponível, uma mensagem de advertência aparece.

Capítulo 7

O MENU INICIAL**Descrição geral do MENU INICIAL****Para fonte AV**

HOME MENU	Item	Página	
Imagem	Seleção AV	29	
	Contraste	29	
	Brilho	29	
	Cor	29	
	Matiz	29	
	Nitidez	29	
	Ajuste profissional	30	
	Reset	29	
	Som	Agudo	34
		Grave	34
Balanço		34	
Reset		34	
Efeito sonoro		34	
Saída auscultadores		34	
Sub volume		34	
Controlo de alimentação	Economia de energia	35	
	Sem sinal	35	
	Sem operação	35	
Temporizador	–	41	
Opção	Posição	37	
	Dimensão auto	39	
	Máscara lateral	40	
	Entrada HDMI	46	
	Def. Controle HDMI	59	
	Regul. LED azul	40	
	Orbiter	40	
	Padrão de vídeo	41	
	Modo activação	37	
	Sistema de cores	38	
	Saída do monitor	45	
	Pref. cont. jogo	38	
	Sensor luz amb.	40	

HOME MENU	Item	Página
Configuração	Instalação automática	26
	Ajuste TV Analóg.	26
	Senha	41
	Idioma	28
Home Gallery	–	49
Controle HDMI	–	56

Para fonte PC

HOME MENU	Item	Página
Imagem	Seleção AV	29
	Contraste	29
	Brilho	29
	Vermelho	29
	Verde	29
	Azul	29
	Reset	29
	Som	Igual ao menu para fonte AV
Controlo de alimentação	Economia de energia	35
	Gerência de energia	36
Temporizador	–	41
Opção	Configuração Automática	37
	Configuração Manual	38
	Entrada HDMI	46
	Def. Controle HDMI	59
Home Gallery	–	49
Controle HDMI	–	56

Utilização do MENU INICIAL

Descreve-se a seguir o procedimento típico para definir os menus. Para os procedimentos reais, consulte as páginas apropriadas que descrevem as funções individuais.

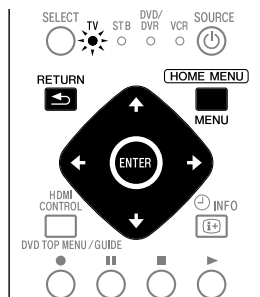

- 1 Pressione HOME MENU.
- 2 Pressione ↑/↓ para selecionar um item de menu e, em seguida, pressione ENTER.
- 3 Repita o passo 2 até acessar o item do submenu desejado. O número de camadas de menus difere dependendo dos itens de um menu.
- 4 Pressione ←/→ para selecionar uma opção (ou parâmetro) e, em seguida, pressione ENTER. Para alguns itens de menu, pressione ↑/↓ em vez de ←/→.
- 5 Pressione HOME MENU para sair do menu.

Nota

- Você pode voltar aos níveis de menu superiores pressionando RETURN.
- Antes de operar com o controle remoto, certifique-se para selecionar o modo de TV utilizando o seu botão SELECT. Consulte *Controle de outros equipamentos com o controle remoto fornecido* na página 51.

Capítulo 8

Configuração

Configuração automática dos canais de TV

Esta seção descreve como buscar e configurar os canais de TV automaticamente.

Utilização da instalação automática

Quando o televisor de plasma é ligado pela primeira vez após a compra, a instalação automática inicial é iniciada. Você pode definir o idioma, região e canais em operações sucessivas.

- 1 **Selecione "Idioma" (↑/↓).**
- 2 **Selecione um idioma (←/→).**



Você pode selecionar dentre cinco idiomas: Inglês, Espanhol, Português, Chinês tradicional e Chinês simplificado.

- 3 **Selecione "Região" (↑/↓).**
- 4 **Selecione sua região (←/→).**
Selecione o país ou região onde mora. Se não estiver na lista, selecione "Outros".
- 5 **Selecione "Alocação canais" (↑/↓).**
- 6 **Selecione "Geral", "Ar (Tipo EUA)" ou "Cabo (Tipo EUA)" (←/→).**

A tabela na página 65 (*Seleções de alocação de canais padrões para países e regiões*) mostra a opção que deve selecionar usualmente em seu país ou região.

Item	Descrição
Geral	Explora para localizar as frequências de transmissão regionais. Quando mais cedo as frequências forem identificadas, menores serão os números de canal usados.
Ar (Tipo EUA)	Busca as mesmas frequências de transmissão para receber via aérea nos Estados Unidos. Esta seleção é efetiva quando o sistema está recebendo via aérea.
Cabo (Tipo EUA)	Busca as mesmas frequências de transmissão para receber assistir TV por cabo nos Estados Unidos. Esta seleção é efetiva quando o sistema está recebendo de uma empresa de TV por cabo.

- 7 **Selecione "Iniciar" (↑/↓ e, em seguida, ENTER).**

A instalação automática começa automaticamente.

- Para sair de uma instalação automática em andamento, pressione **RETURN**.

Nota

- Você pode iniciar a instalação automática desde o MENU INICIAL depois de mudar-se para um outro país, por exemplo. Realize os seguintes passos antes de iniciar a Instalação automática: Pressione **HOME MENU**, selecione "Configuração" (↑/↓ e, em seguida, **ENTER**) e, em seguida, "Instalação automática" (↑/↓ e, em seguida, **ENTER**). A tela de introdução de senha aparece. Introduza a sua senha de quatro dígitos utilizando os botões **0** a **9**. Para informações sobre a senha, consulte *Utilização de uma senha* na página 41.
- Se nenhum canal for encontrado, verifique as conexões da antena e, em seguida, tente a instalação automática de novo.

Configuração manual dos canais de TV

Utilize a função de ajuste manual para configurar os canais de TV manualmente. Os passos de 5 a 14 diferem dependendo da sua seleção para Alocação canais.

- 1 **Pressione HOME MENU.**
- 2 **Selecione "Configuração" (↑/↓ e, em seguida, ENTER).**
- 3 **Selecione "Ajuste TV Analóg." (↑/↓ e, em seguida, ENTER).**

A tela de introdução de senha aparece. Introduza a sua senha de quatro dígitos utilizando os botões **0** a **9**. Para informações sobre a senha, consulte *Utilização de uma senha* na página 41.

- 4 **Selecione "Ajuste Manual" (↑/↓ e, em seguida, ENTER).**
- 5 **Selecione "Entrada de Programa" (↑/↓).**
- 6 **Selecione um número de programa (←/→).**
 - Com "Geral" selecionado, você pode selecionar de 1 a 99.
 - Com "Ar (Tipo EUA)" selecionado, você pode selecionar de 2 a 69.
 - Com "Cabo (Tipo EUA)" selecionado, você pode selecionar de 1 a 125.

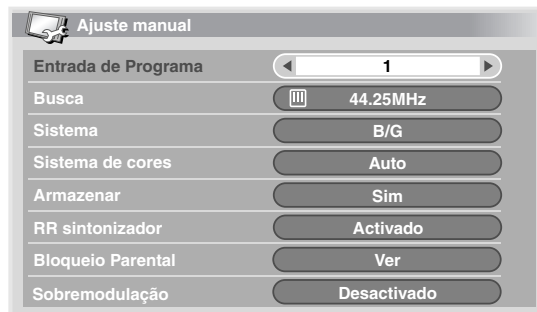

- 7 **Selecione "Busca" (↑/↓).**
- 8 **Introduza uma frequência utilizando os botões 0 a 9 e, em seguida, ENTER.**

Você também pode pressionar ←/→ para introduzir uma frequência.

- Com "Ar (Tipo EUA)" ou "Cabo (Tipo EUA)" selecionado, você não pode alterar a frequência de exibição.

- 9 **Selecione "Sistema" (↑/↓).**

- 10 **Selecione um sistema de som (←/→).**

Você pode selecionar entre "B/G", "D/K", "I" e "M/N".

- Com "Ar (Tipo EUA)" ou "Cabo (Tipo EUA)" selecionado, você não pode alterar a predefinição de fábrica ("M/N").

11 Selecione "Sistema de cores" (↑/↓).**12 Selecione um sistema de cores (←/→).**

Você pode selecionar entre "Auto", "PAL", "NTSC", "SECAM", "PAL-M", "PAL-N" e "4.43NTSC".

- Com "Ar (Tipo EUA)" ou "Cabo (Tipo EUA)" selecionado, você não pode alterar a predefinição de fábrica ("Auto").

13 Selecione "Armazenar" (↑/↓).**14 Selecione "Sim" (←/→).**

- Com "Ar (Tipo EUA)" ou "Cabo (Tipo EUA)" selecionado, pressione ↑/↓ para selecionar "ADIC./APAG." e, em seguida, pressione ←/→ para selecionar "ADIC."

- Com "Sim" selecionado, você pode selecionar o canal utilizando P+/P-.

Com "Não" selecionado, você não pode selecionar o canal utilizando P+/P-.

15 Pressione HOME MENU para sair do menu.

- Alternativamente, para configurar um outro canal, repita os passos de 5 a 14.

 **Nota**

- O ajuste manual também lhe permite fazer seleções para "RR sintonizador", "Bloqueio Parental" e "Sobremodulação". Consulte *Redução do ruído de vídeo*, *Definição do bloqueio parental* e *Supressão da distorção do áudio*, respectivamente.
- Este televisor de plasma é dotado de uma função de sintonização de frequência automática que ajusta as frequências de sintonização automaticamente de acordo com os sinais recebidos. Por esta razão, o menu Ajuste manual pode mostrar frequências ligeiramente diferentes da sua entrada quando você acessar o menu na próxima vez. Não é possível desativar a função de sintonização automática das frequências.

Redução do ruído de vídeo

Para os canais individuais, você pode especificar se o televisor de plasma deve reduzir o ruído de vídeo dependendo dos níveis dos sinais de transmissão.

1 Pressione HOME MENU.**2 Selecione "Configuração" (↑/↓ e, em seguida, ENTER).****3 Selecione "Ajuste TV Analóg." (↑/↓ e, em seguida, ENTER).**

A tela de introdução de senha aparece. Introduza a sua senha de quatro dígitos utilizando os botões 0 a 9. Para informações sobre a senha, consulte *Utilização de uma senha* na página 41.

4 Selecione "Ajuste Manual" (↑/↓ e, em seguida, ENTER).**5 Selecione "Entrada de Programa" (↑/↓).****6 Selecione um número de programa (←/→).**

- Com "Geral" selecionado, você pode selecionar de 1 a 99.
- Com "Ar (Tipo EUA)" selecionado, você pode selecionar de 2 a 69.
- Com "Cabo (Tipo EUA)" selecionado, você pode selecionar de 1 a 125.

7 Selecione "RR sintonizador" (↑/↓).**8 Selecione "Activado" (←/→).****9 Pressione HOME MENU para sair do menu.** **Nota**

- Pode não ser possível conseguir resultados satisfatórios com esta função, dependendo das condições dos sinais de transmissão.
- A definição de fábrica é "Activado".

Definição do bloqueio parental

O bloqueio parental impede que os canais de TV selecionados sejam sintonizados e vistos.

1 Repita os passos de 1 a 6 descritos em *Redução do ruído de vídeo*.

Depois de selecionar um número de programa (utilizando Entrada de Programa), realize os seguintes passos:

2 Selecione "Bloqueio Parental" (↑/↓).**3 Selecione "Bloquear" (←/→).**

- A seleção é alternada entre "Ver" (predefinição de fábrica) e "Bloquear".

4 Pressione HOME MENU para sair do menu.

Supressão da distorção do áudio

Você pode suprimir a distorção do áudio que pode ser induzida ao receber sinais de áudio muito fortes no canal selecionado.

 **Nota**

- A Sobremodulação só é selecionável se você selecionou "D/K" para "Sistema" em *Configuração manual dos canais de TV* na página 26.

1 Repita os passos de 1 a 6 descritos em *Redução do ruído de vídeo*.

Depois de selecionar um número de programa, realize os seguintes passos:

2 Selecione "Sobremodulação" (↑/↓).**3 Selecione "Alto", "Médio" ou "Baixo" (←/→).**

Item	Descrição
Desactivado	Desativa a função
Alto	Suprime ligeiramente a distorção do áudio, mas o volume do áudio é reduzido ligeiramente quando Desactivado é selecionado
Médio	Suprime a distorção do áudio moderadamente
Baixo	Suprime a distorção do áudio mais ainda, mas o volume do áudio também é reduzido mais

Com "Ar (Tipo EUA)" ou "Cabo (Tipo EUA)" selecionado, você não pode alterar a predefinição de fábrica ("Desactivado").

4 Pressione HOME MENU para sair do menu. **Nota**

- Enquanto assiste um canal de TV com qualquer definição de desvio alto, não é possível mudar o modo de som multiplex.

Etiquetagem dos canais de TV

Você pode nomear os canais de TV que configurou utilizando até cinco caracteres. Isso pode ajudá-lo facilmente a identificar os canais durante as seleções.

- 1 Pressione **HOME MENU**.
- 2 Selecione **"Configuração"** (↑/↓ e, em seguida, **ENTER**).
- 3 Selecione **"Ajuste TV Analóg."** (↑/↓ e, em seguida, **ENTER**).
Introduza a sua senha de quatro dígitos utilizando os botões **0 a 9** quando for solicitado.
- 4 Selecione **"Etiqueta"** (↑/↓ e, em seguida, **ENTER**).
- 5 Selecione **"Entrada de Programa"** (↑/↓).
- 6 Selecione um número de programa (←/→).
 - Com "Geral" selecionado, você pode selecionar de 1 a 99.
 - Com "Ar (Tipo EUA)" selecionado, você pode selecionar de 2 a 69.
 - Com "Cabo (Tipo EUA)" selecionado, você pode selecionar de 1 a 125.



- 7 Selecione **"Etiqueta"** (↑/↓ e, em seguida, **ENTER**).
A tela de introdução de nome aparece.
- 8 Selecione o primeiro caractere (↑/↓/←/→ e, em seguida, **ENTER**).

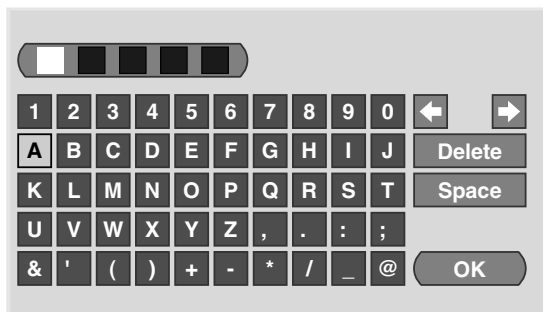

- O cursor se move para o segundo caractere.
- 9 Repita o passo 8 para introduzir até cinco caracteres.
 - Para corrigir caracteres introduzidos, selecione [←] ou [→] na tela e, em seguida, pressione **ENTER**. O cursor se move para o caractere anterior ou subsequente.
 - Para apagar o caractere atual, selecione **[Delete]** na tela e, em seguida, pressione **ENTER**.
 - Para colocar um espaço para o caractere atual, selecione **[Space]** na tela e, em seguida, pressione **ENTER**.
 - 10 Para finalizar a introdução do nome, pressione ↑/↓ ou ←/→ para selecionar **[OK]** na tela e, em seguida, pressione **ENTER**.
 - 11 Pressione **HOME MENU** para sair do menu.

Ordenação dos canais de TV predefinidos

Depois de realizar uma busca de canais "Geral", você pode utilizar o seguinte procedimento para alterar a seqüência dos programas de TV predefinidos. (A ordenação de canais de TV predefinidos não será possível se você utilizou "Ar (Tipo EUA)" ou "Cabo (Tipo EUA)" para a busca dos canais.)

- 1 Pressione **HOME MENU**.
- 2 Selecione **"Configuração"** (↑/↓ e, em seguida, **ENTER**).
- 3 Selecione **"Ajuste TV Analóg."** (↑/↓ e, em seguida, **ENTER**).
Introduza a sua senha de quatro dígitos utilizando os botões **0 a 9** quando for solicitado.
- 4 Selecione **"Classificar"** (↑/↓ e, em seguida, **ENTER**).
A tela de ordenação aparece.

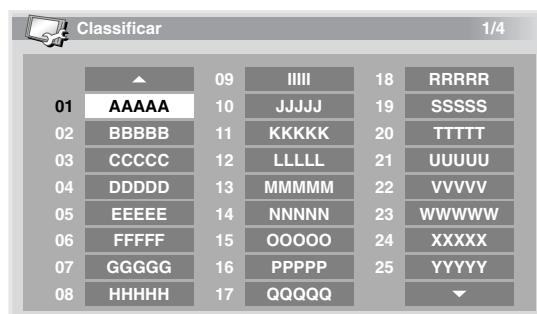

- 5 Selecione um canal a ser deslocado (↑/↓/←/→ e, em seguida, **ENTER**).
- 6 Selecione uma nova localização (↑/↓/←/→ e, em seguida, **ENTER**).
A ordenação é executada.
- 7 Pressione **HOME MENU** para sair do menu.

Nota

- Para mudar uma página na tela de classificação no passo 6, selecione ▲/▼ na tela com ↑/↓ para selecionar uma página e, em seguida, pressione **ENTER**.

Definição do idioma

Você pode selecionar o idioma que será usado para a indicação na tela em menus e instruções, dentre cinco idiomas: Inglês, Espanhol, Português, Chinês tradicional e Chinês simplificado.

Para o idioma que será usado no modo de teletexto, você pode selecionar dentre Europa Ocidental, Europa Oriental, Grécia/Turquia, Rússia e Arábia.

- 1 Pressione **HOME MENU**.
- 2 Selecione **"Configuração"** (↑/↓ e, em seguida, **ENTER**).
- 3 Selecione **"Idioma"** (↑/↓ e, em seguida, **ENTER**).
- 4 Selecione **"Menu"** (↑/↓).
- 5 Selecione um idioma (←/→).



- 6 Selecione **"Teletexto"** (↑/↓).
- 7 Selecione um idioma (←/→).
- 8 Pressione **HOME MENU** para sair do menu.

Seleção AV

Selecione dentre as sete opções de visualização, dependendo do ambiente atual (e.g., brilho do quarto), do tipo do programa de TV atual, ou do tipo de imagens emitidas pelo equipamento externo.

- 1 Pressione **HOME MENU**.
- 2 Selecione **"Imagem"** (↑/↓ e, em seguida, ENTER).
- 3 Selecione **"Seleção AV"** (↑/↓ e, em seguida, ENTER).
- 4 Selecione a opção desejada (↑/↓ e, em seguida, ENTER).



Para fonte AV

Item	Descrição
ÓTIMO	Ajusta automaticamente o brilho da imagem para o nível ótimo de acordo com o nível do brilho da área de visualização. Esta definição é compartilhada com ambas as fontes de entrada externa e de TV.
PADRÃO	Para uma imagem altamente definida em um ambiente com brilho normal. Esta definição é compartilhada com ambas as fontes de entrada externa e de TV.
DINÂMICO	Imagem nítida com um contraste máximo. Repare que este modo não permite o ajuste manual da qualidade da imagem. Esta definição é compartilhada com ambas as fontes de entrada externa e de TV.
FILME	Otimizado para filmes. Esta definição é compartilhada com ambas as fontes de entrada externa e de TV.
ESPORTE	Otimizado para programas esportivos. Esta definição é compartilhada com ambas as fontes de entrada externa e de TV.
JOGO	Reduz o brilho da imagem para uma visão mais fácil. Esta definição é compartilhada com ambas as fontes de entrada externa e de TV.
UTILIZADOR	Permite que o usuário personalize as definições como quiser. Você pode definir o modo para cada fonte de entrada.

Para fonte PC

Item	Descrição
PADRÃO	Para uma imagem altamente definida em um ambiente com brilho normal
UTILIZADOR	Permite que o usuário personalize as definições como quiser. Você pode definir o modo para cada fonte de entrada.

- 5 Pressione **HOME MENU** para sair do menu.

Nota

- Você também pode pressionar **AV SELECTION** no controle remoto para mudar a opção de visualização.
- Se você selecionou "DINÂMICO", não poderá selecionar "Contraste", "Brilho", "Cor", "Matiz", "Nitidez", "Ajuste profissional" e "Reset"; esses itens de menu estarão escurecidos.
- Se você selecionou "ÓTIMO", não poderá selecionar "Ajuste profissional"; os itens no menu "Ajuste profissional" estarão escurecidos.
- Como "ÓTIMO" otimiza a qualidade da imagem automaticamente, o processo no qual as definições da imagem como brilho e matiz mudam gradualmente pode ser visto na tela. Isso não é um mau funcionamento.
- Quando "ÓTIMO" está selecionado, as imagens são reproduzidas com base na informação coletada no sensor de luz ambiental, independentemente da configuração ("Activado" ou "Desactivado") para o menu "Opção".

Ajustes básicos da imagem

Ajuste a imagem de acordo com sua preferência para a opção de seleção AV escolhida (exceto DINÂMICO).

- 1 Pressione **HOME MENU**.
- 2 Selecione **"Imagem"** (↑/↓ e, em seguida, ENTER).
- 3 Selecione um item a ser ajustado (↑/↓ e, em seguida, ENTER).

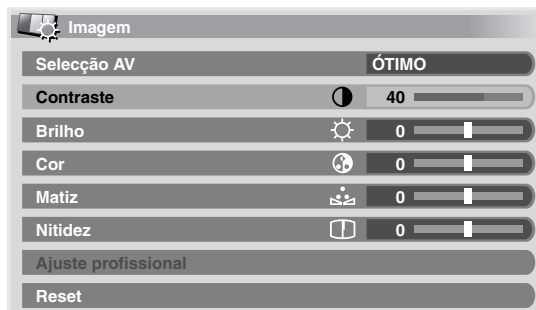

Para a fonte PC ou quando a função Home Gallery está ativada, a seguinte tela aparece:

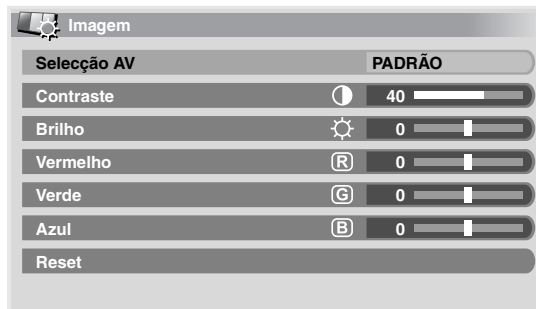

- 4 Selecione o nível desejado (←/→).



Quando a barra está exibida, você também pode alterar o item a ser ajustado, pressionando ↑/↓.

- 5 Pressione **HOME MENU** para sair do menu.

Para fonte AV

Item	Botão ←	Botão →
Contraste	Para menos contraste	Para mais contraste
Brilho	Para menos brilho	Para mais brilho
Cor	Para menos intensidade da cor	Para mais intensidade da cor
Matiz	Para tons da pele mais arroxeados	Para tons da pele mais esverdeados
Nitidez	Para menos nitidez	Para mais nitidez

Para fonte PC

Item	Botão ←	Botão →
Contraste	Para menos contraste	Para mais contraste
Brilho	Para menos brilho	Para mais brilho
Vermelho	Para vermelho mais fraco	Para vermelho mais forte
Verde	Para verde mais fraco	Para verde mais forte
Azul	Para azul mais fraco	Para azul mais forte

Nota

- Para realizar ajustes avançados da imagem, selecione "Ajuste profissional" no passo 3 e, em seguida, pressione **ENTER**. Para os procedimentos subseqüentes, consulte *Ajustes avançados da imagem*.
- Para restaurar as definições de fábrica para todos os itens, pressione **↑/↓** para selecionar "Reset" no passo 3 e, em seguida, pressione **ENTER**. Uma tela de confirmação aparece. Pressione **←/→** para selecionar "Sim" e, em seguida, pressione **ENTER**.
- Você pode experimentar uma mudança repentina na posição da imagem e brilho da tela quando abrir o menu "Imagem".

Ajustes avançados da imagem

O televisor de plasma oferece várias funções avançadas para otimizar a qualidade da imagem. Para maiores detalhes sobre essas funções, consulte as tabelas.

Utilização de PureCinema

- 1 Pressione HOME MENU.
- 2 Selecione "Imagem" (**↑/↓ e, em seguida, ENTER**).
- 3 Selecione "Ajuste profissional" (**↑/↓ e, em seguida, ENTER**).
- 4 Selecione "PureCinema" (**↑/↓ e, em seguida, ENTER**).
- 5 Selecione "Modo filme" ou "Otimização" (**↑/↓ e, em seguida, ENTER**).
- 6 Selecione o parâmetro desejado (**↑/↓ e, em seguida, ENTER**).

Para os parâmetros selecionáveis, consulte a tabela.

PureCinema

Detecta automaticamente uma fonte baseada em filme (codificada originalmente em 24 fotogramas por segundo), analisa-a e, em seguida, recria cada quadro fixo do filme para uma qualidade de imagem de alta definição

Modo filme	Desactivado	Desativa o PureCinema
	Padrão	Produz imagens em movimento suaves e vívidas (específicas de filme) detectando automaticamente a informação da imagem gravada ao exibir imagens de DVD ou de alta definição (filmes, por exemplo) com 24 fotogramas por segundo
	Suave	Produz imagens em movimento mais suaves e mais vívidas
	Avançar	Produz imagens em movimento suaves e de qualidade (como mostrado nas telas de cinema) convertendo a 72 Hz ao exibir imagens de DVD (filmes, por exemplo) com 24 fotogramas por segundo
Otimização	Desactivado	Desativa a otimização de texto
	Activado	Ativa a otimização de texto

7 Pressione HOME MENU para sair do menu.

Nota

- Não é possível selecionar "Padrão" para os seguintes sinais de entrada: 480p, 576p, 720p@50 Hz, 720p@60 Hz, 1080p@50 Hz, 1080p@60 Hz.
- Não é possível selecionar "Avançar" para os seguintes sinais de entrada: PAL, SECAM, 576i, 576p, 720p@50 Hz, 1080i@50 Hz, 1080p@50 Hz/60 Hz.
- Não é possível selecionar "Suave" para os seguintes sinais de entrada: 1080p@50 Hz, 1080p@60 Hz.
- Ao selecionar "Activado" para "Pref. cont. jogo" no menu "Opção", a definição "PureCinema" é desativada.

Utilização do modo inteligente

- 1 Pressione HOME MENU.
- 2 Selecione "Imagem" (**↑/↓ e, em seguida, ENTER**).
- 3 Selecione "Ajuste profissional" (**↑/↓ e, em seguida, ENTER**).
- 4 Selecione "Modo inteligente" (**↑/↓ e, em seguida, ENTER**).
- 5 Selecione o parâmetro desejado (**↑/↓ e, em seguida, ENTER**).

Modo inteligente

Realiza uma compensação que produz tons de cores e brilho ótimos para as imagens

Seleções	Desactivado	Desativa o modo inteligente
	Activado	Ativa o modo inteligente

6 Pressione HOME MENU para sair do menu.

Nota

- Como esta função otimiza a qualidade da imagem automaticamente, o processo no qual as definições da imagem como brilho e matiz mudam gradualmente pode ser visto na tela. Isso não é um mau funcionamento.

Utilização do detalhe de imagem

- 1 Pressione HOME MENU.
- 2 Selecione "Imagem" (↑/↓ e, em seguida, ENTER).
- 3 Selecione "Ajuste profissional" (↑/↓ e, em seguida, ENTER).
- 4 Selecione "Detalhe imagem" (↑/↓ e, em seguida, ENTER).
- 5 Selecione um item a ser ajustado (↑/↓ e, em seguida, ENTER).
 - Você pode selecionar "Imagem DRE", "Nível de preto", "ACL", "Modo realçador" ou "Gama".
- 6 Selecione o parâmetro desejado (↑/↓ e, em seguida, ENTER).

Imagem DRE		
Enfatiza o contraste nas imagens de modo que a diferença entre o brilho e o escuro torne-se mais distinta		
Seleções	Desactivado	Desativa a imagem DRE
	Alto	Imagem DRE realçada
	Médio	Imagem DRE normal
	Baixo	Imagem DRE moderada

Nível de preto		
Enfatiza a porção escura nas imagens de modo que a diferença entre o brilho e o escuro torne-se mais distinta		
Seleções	Desactivado	Desativa o nível de preto
	Activado	Ativa o nível de preto

ACL		
Realiza uma compensação que produz características de contraste ótimas para as imagens		
Seleções	Desactivado	Desativa a função ACL
	Activado	Ativa a função ACL

Modo realçador		
Seleciona o processamento das áreas de alta frequência (detalhadas) da imagem		
Seleções	1	Seleciona imagem áspera (NITIDEZ)
	2	Seleciona imagem natural (NITIDEZ)
	3	Seleciona imagem suave (NITIDEZ)

Gama		
Ajusta as características de gama (características de gradação da imagem)		
Seleções	1	Seleciona as características de gama 1
	2	Seleciona as características de gama 2
	3	Seleciona as características de gama 3

7 Pressione HOME MENU para sair do menu.

Utilização da temperatura da cor

- 1 Pressione HOME MENU.
- 2 Selecione "Imagem" (↑/↓ e, em seguida, ENTER).
- 3 Selecione "Ajuste profissional" (↑/↓ e, em seguida, ENTER).
- 4 Selecione "Detalhe de cor" (↑/↓ e, em seguida, ENTER).
- 5 Selecione "Temp cor" (↑/↓ e, em seguida, ENTER).
- 6 Selecione o parâmetro desejado (↑/↓ e, em seguida, ENTER).

Temp Cor		
Ajusta a temperatura da cor, produzindo um melhor balanço do branco		
Seleções	Alto	Branco com tom azulado
	Médio alto	Tom intermediário entre alto e médio
	Médio	Tom natural
	Médio baixo	Tom intermediário entre médio e baixo
	Baixo	Branco com tom avermelhado
	Manual	Temperatura da cor ajustada pela sua preferência

- Você também pode querer realizar um ajuste fino. Para fazer isso, primeiro selecione "Manual" e, em seguida, pressione ENTER durante mais de três segundos. A tela de ajuste manual aparece. Prossiga ao passo 7.

7 Selecione um item a ser ajustado (↑/↓ e, em seguida, ENTER).

8 Selecione o nível desejado (←/→).

Item		Botão ←	Botão →
R Elevado	Ajuste fino para porções brilhantes	Para vermelho mais fraco	Para vermelho mais forte
G Elevado		Para verde mais fraco	Para verde mais forte
B Elevado		Para azul mais fraco	Para azul mais forte
R Baixo	Ajuste fino para porções escuras	Para vermelho mais fraco	Para vermelho mais forte
G Baixo		Para verde mais fraco	Para verde mais forte
B Baixo		Para azul mais fraco	Para azul mais forte

- Para ajustar um outro item, pressione RETURN, e, em seguida, repita os passos 7 e 8.
- Você pode pressionar ↑/↓ para mudar imediatamente um item a ser ajustado.

9 Pressione HOME MENU para sair do menu.

Utilização de CTI e Espaço de cor

- 1 Pressione HOME MENU.
- 2 Selecione "Imagem" (↑/↓ e, em seguida, ENTER).
- 3 Selecione "Ajuste profissional" (↑/↓ e, em seguida, ENTER).
- 4 Selecione "Detalhe de cor" (↑/↓ e, em seguida, ENTER).
- 5 Selecione "CTI" ou "Espaço de cor" (↑/↓ e, em seguida, ENTER).
- 6 Selecione o parâmetro desejado (↑/↓ e, em seguida, ENTER).

CTI

Proporciona imagens com contornos mais claros das cores. CTI refere-se a Color Transient Improvement.

Seleções	Desactivado	Desativa a função CTI
	Activado	Ativa a função CTI

Espaço de cor

Muda o espaço de reprodução das cores

Seleções	1	Otimizado para reprodução vívida e vibrante das cores
	2	Reprodução normal das cores

- 7 Pressione HOME MENU para sair do menu.

Utilização da gerência de cores

- 1 Pressione HOME MENU.
- 2 Selecione "Imagem" (↑/↓ e, em seguida, ENTER).
- 3 Selecione "Ajuste profissional" (↑/↓ e, em seguida, ENTER).
- 4 Selecione "Detalhe de cor" (↑/↓ e, em seguida, ENTER).
- 5 Selecione "Gestão de cores" (↑/↓ e, em seguida, ENTER).
- 6 Selecione um item a ser ajustado (↑/↓ e, em seguida, ENTER).

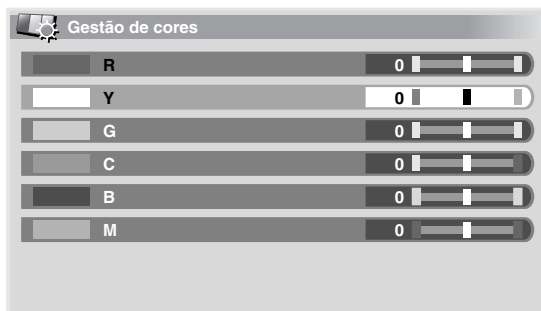

- 7 Selecione o nível desejado (←/→).

Item	Botão ←	Botão →
R	Mais próximo de magenta	Mais próximo de amarelo
Y (Amarelo)	Mais próximo de vermelho	Mais próximo de verde
G	Mais próximo de amarelo	Mais próximo de azul esverdeado
C (Azul esverdeado)	Mais próximo de verde	Mais próximo de azul
B	Mais próximo de azul esverdeado	Mais próximo de magenta
M (Magenta)	Mais próximo de azul	Mais próximo de vermelho

- Para ajustar um outro item, pressione **RETURN**, e, em seguida, repita os passos 6 e 7.
- Você pode pressionar ↑/↓ para mudar imediatamente um item a ser ajustado.

- 8 Pressione HOME MENU para sair do menu.

Eliminação de ruídos das imagens

- 1 Pressione HOME MENU.
- 2 Selecione "Imagem" (↑/↓ e, em seguida, ENTER).
- 3 Selecione "Ajuste profissional" (↑/↓ e, em seguida, ENTER).
- 4 Selecione "Redução ruído" (↑/↓ e, em seguida, ENTER).
- 5 Selecione um item a ser ajustado (↑/↓ e, em seguida, ENTER).
Você pode selecionar "3DNR", "NR campo", "NR bloco" ou "NR mosquito".
- 6 Selecione o parâmetro desejado (↑/↓ e, em seguida, ENTER).

3DNR

Elimina o ruído de vídeo para imagens claras e nítidas. 3DNR refere-se a 3-dimensional Noise Reduction.

Seleções	Desactivado	Desativa a função 3DNR
	Alto	3DNR realçado
	Médio	3DNR normal
	Baixo	3DNR moderado

NR campo

Elimina a tremulação para produzir imagens mais naturais

Seleções	Desactivado	Desativa o NR campo
	Alto	NR campo realçado
	Médio	NR campo normal
	Baixo	NR campo moderado

NR bloco

Ajuda a reduzir o ruído que aparece nas imagens de alta definição

Seleções	Desactivado	Desativa o NR bloco
	Activado	Ativa o NR bloco

NR mosquito

Reduz o ruído de mosquito nas imagens de DVD e de alta definição, resultando em imagens livres de ruído

Seleções	Desactivado	Desativa o NR mosquito
	Activado	Ativa o NR mosquito

7 Pressione HOME MENU para sair do menu.

Utilização de 3DYC e Modo I-P

- 1 Pressione HOME MENU.
- 2 Selecione "Imagem" (↑/↓ e, em seguida, ENTER).
- 3 Selecione "Ajuste profissional" (↑/↓ e, em seguida, ENTER).
- 4 Selecione "Outros" (↑/↓ e, em seguida, ENTER).
- 5 Selecione "3DYC" ou "Modo I-P" (↑/↓ e, em seguida, ENTER).
- 6 Selecione o parâmetro desejado (↑/↓ e, em seguida, ENTER).

3DYC

Otimiza as características para separar os sinais de brilho e sinais de cor. Isso funciona tanto para imagens de vídeo e fixas.

Seleções	Desactivado	Desativa a função 3DYC
	Alto	3DYC realçado
	Médio	3DYC normal
	Baixo	3DYC moderado

Mode I-P

Realiza a conversão ótima dos sinais entrelaçados para sinais progressivos. Isso funciona tanto para imagens de vídeo e fixas.

Seleções	1	Ótimo para imagens de vídeo
	2	Definição padrão
	3	Ótimo para imagens fixas

7 Pressione HOME MENU para sair do menu.

Nota

- A definição 3DYC não tem efeito quando os sinais SECAM, PAL-M, PAL-N ou 4.43 NTSC são introduzidos.
- Para o Modo I-P, os parâmetros individuais não são selecionáveis para os seguintes sinais de entrada: 480p, 576p, 720p, 1080p.
- A definição do Modo I-P é desativada se você utilizar uma fonte de entrada externa e selecionar "Activado" para "Pref. cont. jogo" no menu "Opção".
- Para a definição 3DYC, os parâmetros individuais só são selecionáveis se você selecionou o sintonizador analógico, ou selecionou "ENTRADA 1", "ENTRADA 2", "ENTRADA 3" ou "ENTRADA 6" como a fonte de entrada e não há um sinal de vídeo presente.

Comparação dos ajustes da imagem na tela

Durante os ajustes da imagem, você pode referir-se rapidamente à imagem definida anteriormente com o mesmo parâmetro, o que lhe permite comparar e selecionar facilmente a qualidade de imagem preferida.

- 1 Pressione HOME MENU.
- 2 Selecione "Imagem" (↑/↓ e, em seguida, ENTER).
- 3 Selecione um item a ser ajustado (↑/↓ e, em seguida, ENTER).

4 Enquanto realiza o ajuste, pressione BLUE no controle remoto.

"Antes" é exibido e a imagem ajustada por último aparece para comparação.

Antes

5 Pressione o botão de novo para voltar à imagem ajustada recentemente.

Cada pressão do botão alterna entre "Antes" e "Depois".

- 6 Repita os passos 1 e 5 para outros parâmetros.
- 7 Pressione HOME MENU para sair do menu.

Precaução

- Se você sair do menu pressionando HOME MENU ou se não realizar nenhuma operação dentro de 60 segundos, todas as definições do parâmetro exibidas por último serão armazenadas na memória.
- Se você quiser sair do menu sem realizar os ajustes (ou deixar as definições desativadas) na tela "Depois", mude para "Antes" e, em seguida, saia.

Nota

- Não é possível ajustar nenhum item enquanto se está na tela "Antes". Aparece uma mensagem de advertência.
- Ao mudar para outro parâmetro, certifique-se primeiro de alterar a exibição de "Antes" para "Depois"; caso contrário, não poderá selecionar "Antes". Aparece uma mensagem de advertência se você não o fizer.
- Se você sair a seleção a partir da tela "Antes", a entrada anterior será armazenada na memória e o botão não funcionará mais.
- Se você sair a seleção a partir da tela "Depois", a nova entrada será armazenada na memória e o botão não funcionará mais.
- Se você mover e alterar o parâmetro "Selecção AV", a nova entrada do parâmetro atual será armazenada na memória e o botão continuará a funcionar.
- Não é possível comparar imagens entre parâmetros diferentes no menu "Selecção AV" ("PADRÃO" e "FILME", por exemplo).
- Ao selecionar esta função, "Modo inteligente" para "Ajuste profissional" no menu "Imagem", "ÓTIMO" no menu "Selecção AV" e "Sensor luz amb." no menu "Opção" são desativados e a qualidade da imagem volta às suas seleções predefinidas.
- Esta função não é selecionável:
 - quando selecionar "Selecção AV",
 - quando selecionar "Sim" ou "Não" na tela de confirmação para "Reset" do menu "Imagem" ou
 - quando selecionar um menu da fonte PC

Ajustes do som

Você pode ajustar a qualidade do som de acordo com sua preferência com as seguintes definições.

Ajuste o som de acordo com sua preferência para a opção de seleção AV escolhida (consulte *Seleção AV* na página 29).

- 1 Pressione **HOME MENU**.
- 2 Selecione **"Som"** (↑/↓ e, em seguida, **ENTER**).
- 3 Selecione um item a ser ajustado (↑/↓).
- 4 Selecione o nível desejado (←/→).

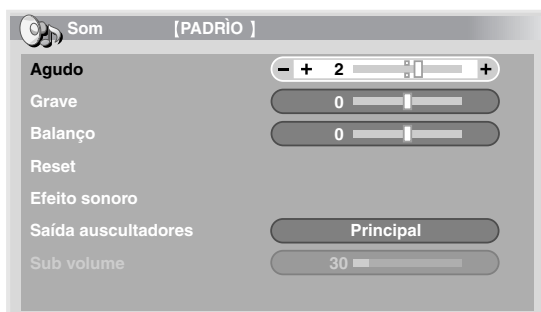

Item	Botão ←	Botão →
Agudo	Para agudos mais fracos	Para agudos mais fortes
Grave	Para graves mais fracos	Para graves mais fortes
Balanço	Desloca o balanço de áudio para a esquerda	Desloca o balanço de áudio para a direita

5 Pressione **HOME MENU** para sair do menu.

Nota

- Não é possível ajustar o som para a escuta com fones de ouvido.
- Se você realizar ajustes do som com os fones de ouvido conectados, as novas definições entrarão em efeito assim que você desconectar os fones de ouvido.
- Para restaurar as definições de fábrica para todos os itens, pressione ↑/↓ para selecionar "Reset" no passo 3 e, em seguida, pressione **ENTER**. Uma tela de confirmação aparece. Pressione ←/→ para selecionar "Sim" e, em seguida, pressione **ENTER**.

Efeito sonoro

Você pode selecionar entre SRS FOCUS, SRS ou SRS TruBass.

- 1 Pressione **HOME MENU**.
- 2 Selecione **"Som"** (↑/↓ e, em seguida, **ENTER**).
- 3 Selecione **"Efeito sonoro"** (↑/↓ e, em seguida, **ENTER**).
- 4 Selecione **"SRS FOCUS", "SRS" ou "SRS TruBass"** (↑/↓).
- 5 Selecione o parâmetro desejado (←/→).

SRS FOCUS

Seleções	Desactivado	Desativa a função SRS FOCUS®
	Activado	Ativa a função SRS FOCUS® Desloca a direção aparente do som para cima para um som mais definido

SRS

Seleções	Desactivado	Desativa a função SRS®
	Activado	Ativa a função SRS® Reproduz som tridimensional altamente eficiente

SRS TruBass

Seleções	Desactivado	Desativa a função SRS TruBass®
	Activado	Ativa a função SRS TruBass® Proporciona graves profundos e ricos utilizando uma nova tecnologia

6 Pressione **HOME MENU** para sair do menu.

Nota

- (WOW) denota um estado onde SRS FOCUS®, SRS® e SRS TruBass® estão ativados.
- Você também pode pressionar (Efeito sonoro) no controle remoto para mudar a seleção.
- Não é possível ajustar o efeito sonoro para a escuta com fones de ouvido.
- Se você alterar o efeito sonoro com os fones de ouvido conectados, as novas definições entrarão em efeito assim que você desconectar os fones de ouvido.
- O efeito desta função difere dependendo dos sinais.

Audição de áudio da tela secundária com fones de ouvido

Com os fones de ouvido conectados, você pode ouvir o áudio da tela secundária no modo de 2-telas ou de imagem-em-imagem; o áudio da tela principal é emitido pelas caixas acústicas.

- 1 Pressione **HOME MENU**.
- 2 Selecione **"Som"** (↑/↓ e, em seguida, **ENTER**).
- 3 Selecione **"Saída auscultadores"** (↑/↓).
- 4 Selecione o parâmetro desejado (←/→).



Saída auscultadores

Seleções	Principal (Seleção predefinida)	O áudio da tela principal é emitidos pelo terminal de saída PHONES
	Sub	No modo de 2-telas ou de imagem-em-imagem, o áudio da tela secundária é emitido pelo terminal de saída PHONES

- 5 Selecione "Sub volume" (↑/↓).
- 6 Selecione o nível de volume desejado (←/→).
- 7 Pressione HOME MENU para sair do menu.

Nota

- Para ajustar o volume para os fones de ouvido depois de selecionar "Sub", sempre utilize "Sub Volume" do menu, independentemente se estiver no modo de tela simples, de 2-telas ou de imagem-em-imagem. Quando estiver no modo de tela simples com "Sub" selecionado, o áudio da tela é emitido pelas caixas acústicas mesmo que os fones de ouvido estejam conectados.

Controle de alimentação





O controle de alimentação proporciona funções convenientes para a alimentação.

Economia de energia

Você pode utilizar um dos três modos de economia de energia para economizar o consumo de energia.

- 1 Pressione HOME MENU.
- 2 Selecione "Controle de alimentação" (↑/↓ e, em seguida, ENTER).
- 3 Selecione "Economia de energia" (↑/↓ e, em seguida, ENTER).
- 4 Selecione "Modo 1", "Modo 2" ou "Apagar imagem" (↑/↓ e, em seguida, ENTER).

Economia de energia

Seleções	Desactivado	Proporciona imagens normalmente brilhantes
	Modo 1	Consome menos energia que o modo "Desactivado"
	Modo 2	Consome menos energia que o "Modo 1"
	Apagar Imagem	Desativa a tela para economizar energia. Para restaurar a exibição da tela, pressione qualquer botão diferente de  + /  - ,  (Efeito sonoro) ou  . Esta definição não é memorizada pelo sistema.

- 5 Pressione HOME MENU para sair do menu.

Nota

- Ao mudar o modo de economia de energia, pode perceber um som do painel. Isso é normal.
- A função Economia de energia pode manter a eficácia da tela durante um longo período de tempo. Recomendamos a definição da função Economia de energia para "Modo 1" para manter a eficácia da tela durante um longo período de tempo.

Sem sinal (apenas fonte AV)

O sistema é colocado automaticamente no modo de espera se nenhum sinal for recebido durante 15 minutos.

- 1 Pressione HOME MENU.
- 2 Selecione "Controle de alimentação" (↑/↓ e, em seguida, ENTER).
- 3 Selecione "Sem sinal" (↑/↓ e, em seguida, ENTER).
- 4 Selecione "Activar" (↑/↓ e, em seguida, ENTER).

Sem sinal

Seleções	Desactivar (Seleção predefinida)	Não coloca o sistema no modo de espera
	Activar	Coloca o sistema no modo de espera se nenhum sinal for recebido durante 15 minutos

- 5 Pressione HOME MENU para sair do menu.

Nota

- Cinco minutos antes que o sistema seja colocado no modo de espera, uma mensagem aparece cada minuto.
- O sistema pode não ser colocado no modo de espera quando houver sinais de ruído no televisor de plasma após o término de um programa de TV.

Sem operação (apenas fonte AV)

O sistema é colocado automaticamente no modo de espera quando nenhuma operação é realizada durante três horas.

- 1 Pressione HOME MENU.
- 2 Selecione "Controle de alimentação" (↑/↓ e, em seguida, ENTER).
- 3 Selecione "Sem operação" (↑/↓ e, em seguida, ENTER).
- 4 Selecione "Activar" (↑/↓ e, em seguida, ENTER).

Sem operação

Seleções	Desactivar (Seleção predefinida)	Não coloca o sistema no modo de espera
	Activar	Coloca o sistema no modo de espera se nenhuma operação for realizada durante três horas

- 5 Pressione HOME MENU para sair do menu.

Nota



- Cinco minutos antes que o sistema seja colocado no modo de espera, uma mensagem aparece cada minuto.

Gerência de energia (apenas fonte PC)

O sistema é colocado automaticamente no modo de espera quando nenhum sinal é recebido do computador pessoal.

- 1 Pressione HOME MENU.
- 2 Selecione "Controlo de alimentação" (↑/↓ e, em seguida, ENTER).
- 3 Selecione "Gerência de energia" (↑/↓ e, em seguida, ENTER).
- 4 Selecione "Modo 1" ou "Modo 2" (↑/↓ e, em seguida, ENTER).

Gerência de energia

Seleções	Desactivado (Seleção predefinida)	Sem gerência de energia
Modo 1		<ul style="list-style-type: none"> • Coloca o sistema no modo de espera quando nenhum sinal é recebido do computador pessoal durante oito minutos. • Mesmo que você comece a utilizar o computador e um sinal for recebido de novo, o sistema permanece desligado. • O sistema é ligado de novo pela pressão de STANDBY/ON no televisor de plasma ou  no controle remoto.
Modo 2		<ul style="list-style-type: none"> • Coloca o sistema no modo de espera quando nenhum sinal é recebido do computador pessoal durante oito segundos. • Mesmo que você comece a utilizar o computador e um sinal for introduzido de novo, o sistema permanece ligado. • O sistema é ligado de novo pela pressão de STANDBY/ON no televisor de plasma ou  no controle remoto.

- 5 Pressione HOME MENU para sair do menu.

Nota

- Esta função não é selecionável quando um PC está conectado ao terminal HDMI.

Capítulo 9

Ajustes úteis

Sobre os menus “Opção”

O menu “Opção” consistem em duas telas. Para seleccionar o menu desejado, pressione **↑/↓** repetidamente para mudar entre Tela 1 e Tela 2. O número da tela atual aparece no canto superior direito da tela.

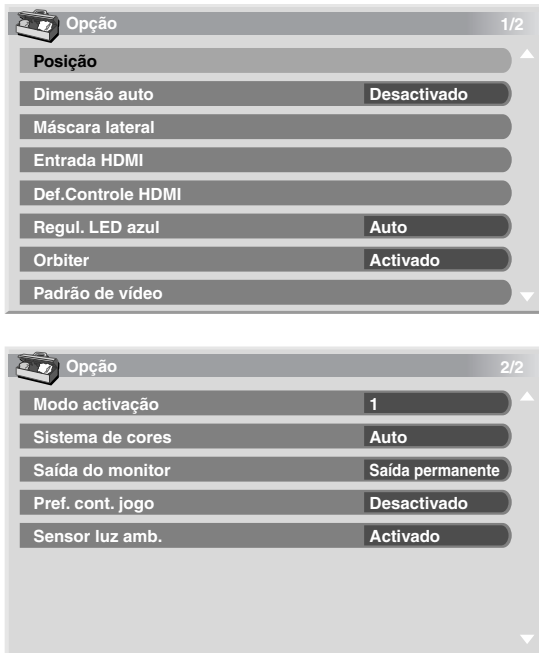

(Para fonte AV)

Mudança do modo de acionamento vertical (Apenas fonte AV)

Você pode seleccionar o modo de acionamento desejado de acordo com o programa que está vendo.

- 1 Pressione HOME MENU.
- 2 Selecione “Opção” (**↑/↓** e, em seguida, ENTER).
- 3 Selecione “Modo activação” (**↑/↓** e, em seguida, ENTER).
- 4 Selecione “1”, “2” ou “3” (**↑/↓** e, em seguida, ENTER).
- 5 Pressione HOME MENU para sair do menu.

Nota

- Esta definição pode ser feita para cada fonte de entrada separadamente.
- As seleções são eficazes somente para os seguintes sinais de entrada:
PAL/SECAM, 576i, 576p, 1080i@50 Hz, 720p@50 Hz.
- Esta definição não pode ser feita quando os sinais 480i, 480p, 1080i@60 Hz, 720p@60 Hz, 1080p@24 Hz ou 1080p@60 Hz são emitidos.
- O modo de acionamento não funciona quando “Activado” está seleccionado em “Pref. cont. jogo”.

Ajuste das posições da imagem (apenas fonte AV)

Ajuste as posições horizontal e vertical das imagens no televisor de plasma.

- 1 Pressione HOME MENU.
- 2 Selecione “Opção” (**↑/↓** e, em seguida, ENTER).
- 3 Selecione “Posição” (**↑/↓** e, em seguida, ENTER).
- 4 Selecione “Ajuste de Posição H/V” (**↑/↓** e, em seguida, ENTER).
- 5 Ajuste a posição vertical (**↑/↓**) ou a posição horizontal (**←/→**).
- 6 Pressione HOME MENU para sair do menu.

Nota

- Para restaurar as definições de fábrica para todos os itens, pressione **↑/↓** para seleccionar “Reset” no passo 4 e, em seguida, pressione ENTER. Uma tela de confirmação aparece. Pressione **←/→** para seleccionar “Sim” e, em seguida, pressione ENTER.
- Os ajustes são armazenados separadamente de acordo com a fonte de entrada.
- Dependendo do vídeo exibido, a posição da imagem pode não mudar mesmo após o ajuste.
- Quando “Ponto por Ponto” é seleccionado para o modo de tela, o menu “Posição” é escurecido.

Ajuste automático das posições da imagem e relógio (apenas fonte PC)

Utilize a configuração automática para ajustar automaticamente as posições e relógio das imagens de um computador pessoal.

- 1 Pressione HOME MENU.
- 2 Selecione “Opção” (**↑/↓** e, em seguida, ENTER).
- 3 Selecione “Configuração Automática” (**↑/↓** e, em seguida, ENTER).
 - Uma tela de mensagem aparece e a configuração automática começa.
- 4 Pressione HOME MENU para sair do menu.

Nota

- No fim da configuração automática, a mensagem “Configuração automática concluída.” aparece.
- Mesmo que “Configuração automática concluída.” apareça, a configuração automática pode ter falhado, dependendo das condições.
- A configuração automática pode falhar com uma imagem de PC composta por padrões similares ou monocromos. No caso de falha, mude a imagem do PC e tente de novo.
- Certifique-se de conectar o computador ao televisor de plasma e de ligá-lo antes de iniciar a configuração automática.
- Esta função não é seleccionável quando um PC está conectado ao terminal HDMI.
- Dependendo do vídeo exibido, a posição da imagem pode não mudar mesmo após o ajuste.

Ajuste manual das posições da imagem e relógio (apenas fonte PC)

Usualmente você pode ajustar facilmente as posições e relógio das imagens utilizando a configuração automática. Utilize a configuração manual para otimizar as posições e relógio das imagens quando for necessário.

- 1 Pressione HOME MENU.
- 2 Selecione "Opção" (↑/↓ e, em seguida, ENTER).
- 3 Selecione "Configuração Manual" (↑/↓ e, em seguida, ENTER).
- 4 Selecione o item a ser ajustado (↑/↓ e, em seguida, ENTER).
- 5 Realize o ajuste (↑/↓/ e ←/→).
 - Com "Relógio" ou "Fase" selecionado, você pode mudar o parâmetro utilizando ←/→.
- 6 Pressione HOME MENU para sair do menu.

Nota

- Para restaurar as definições de fábrica para todos os itens, pressione ↑/↓ para selecionar "Reset" no passo 4 e, em seguida, pressione ENTER. Uma tela de confirmação aparece. Pressione ←/→ para selecionar "Sim" e, em seguida, pressione ENTER.
- Esta função não é selecionável quando um PC está conectado ao terminal HDMI.
- Dependendo do vídeo exibido, a posição da imagem pode não mudar mesmo após o ajuste.

Definição do sistema de cores

Se uma imagem não aparecer claramente, selecione outro sistema de cores (por exemplo, PAL, NTSC).

- 1 Pressione HOME MENU.
- 2 Selecione "Opção" (↑/↓ e, em seguida, ENTER).
- 3 Selecione "Sistema de cores" (↑/↓ e, em seguida, ENTER).
- 4 Selecione um sistema de sinal de vídeo (↑/↓ e, em seguida, ENTER).
 - Você pode selecionar entre "Auto", "PAL", "SECAM", "NTSC", "4.43NTSC", "PAL-M" ou "PAL-N".
 - Com "Auto" selecionado, os sinais de entrada são identificados automaticamente.
- 5 Pressione HOME MENU para sair do menu.

Nota

- A definição de fábrica é "Auto".
- Você não precisa introduzir nenhuma definição "Entrada HDMI" se tiver sido selecionado.
- Você precisa realizar a definição do sistema de cores individualmente para "ENTRADA 1", "ENTRADA 2", "ENTRADA 3" e "ENTRADA 6".
- Para a definição do sistema de cores, consulte os passos 11 e 12 descritos em *Configuração manual dos canais de TV* na página 26.

Seleção de um modo de jogo

Ao jogar um jogo, você pode utilizar esta função para estabelecer uma preferência para a qualidade de imagem ou operabilidade.

- 1 Pressione HOME MENU.
- 2 Selecione "Opção" (↑/↓ e, em seguida, ENTER).
- 3 Selecione "Pref. cont. jogo" (↑/↓ e, em seguida, ENTER).
- 4 Selecione "Activado" ou "Desactivado" (↑/↓ e, em seguida, ENTER).

Item	Descrição
Activado	Estabelece uma preferência para a operabilidade
Desactivado	Estabelece uma preferência para a qualidade da imagem

- 5 Pressione HOME MENU para sair do menu.

Nota

- O item "Pref. cont. jogo" só se encontra disponível quando se utiliza uma entrada externa (exceto a fonte PC) e "JOGO" está selecionado em "Seleção AV".
- As opções de "Pref. cont. jogo" não são efetivas quando sinais de PC são recebidos (quando um menu de fonte PC está exibido na tela).
- A definição "Activado" não é efetiva durante o congelamento de imagem ou no modo de multitelas.

Seleção manual do tamanho da tela

Pressione  para mudar entre as opções de tamanho de tela selecionáveis para o tipo de sinais de vídeo recebidos atualmente.

Cada vez que você pressiona  a seleção é mudada.

Os tamanhos de tela selecionáveis diferem dependendo dos tipos dos sinais de entrada.

Importante

- Se imagens com barras pretas em ambos lados ou partes superior e inferior da tela – quando utilizar os modos "4:3", "TOTAL 14:9" ou "CINEMA 14:9", por exemplo – forem exibidas continuamente durante longos períodos de tempo ou durante curtos períodos de tempo durante vários dias, poderá ocorrer a retenção da imagem. Recomendamos que você desfrute da visualização de imagens em uma tela completa, exceto quando isso resulte na infração de direitos autorais.

Fonte AV

Item	Descrição
4:3	Para imagens 4:3 "normal". Uma máscara lateral aparece em cada lado.
TOTAL 14:9	Para imagens 14:9 espremidas. Uma máscara lateral fina aparece em cada lado.
CINEMA 14:9	Para imagens 14:9 em caixa de letra. Uma máscara lateral fina aparece em cada lado, e você também pode ver barras nas partes superior e inferior com alguns programas.
AMPLIO	Neste modo, a imagem é estendida progressivamente para cada lado da tela
TOTAL	Para imagens 16:9 espremidas
Ponto por Ponto	Igual a o sinal de entrada para o mesmo número de pixels da tela (selecionável somente para sinais de 1080i ou 1080p)
ZOOM	Para imagens 16:9 em caixa de letra. Podem aparecer barras nas partes superior e inferior com alguns programas.
CINEMA	Para imagens 14:9 em caixa de letra. Podem aparecer barras nas partes superior e inferior com alguns programas.

Fonte PC

Item	Descrição
4:3	Enche a tela sem alterar a razão de aspecto do sinal de entrada
TOTAL	Exibição de tela total 16:9

Fonte AV

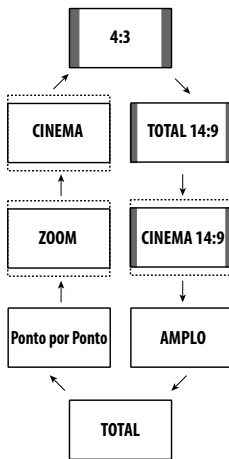

Fonte PC

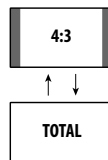

Nota

- Ao receber sinais de vídeo de alta definição, pressionar muda entre "TOTAL", "Ponto por Ponto", "ZOOM", "AMPLIO" e "4:3".
- Algumas transmissões HD podem exbr o conteúdo 4:3 com máscaras laterais, o que pode causar um desgaste irregular. Depois de assistir esse tipo de conteúdo, é recomendável ver um vídeo com movimento em tela cheia (consulte *Detecção de máscaras laterais*).

Seleção automática do tamanho da tela

O televisor de plasma seleciona automaticamente um tamanho de tela apropriado quando os sinais de vídeo recebidos contêm a informação WSS (Wide Screen Signaling) ou quando os sinais de vídeo são recebidos de um equipamento HDMI conectado (consulte *Utilização da entrada HDMI* na página 46). Para ativar esta função, siga o procedimento a seguir.

- 1 Pressione HOME MENU.
- 2 Selecione "Opção" (↑/↓ e, em seguida, ENTER).
- 3 Selecione "Dimensão auto" (↑/↓ e, em seguida, ENTER).
- 4 Selecione "Natural" ou "Zoom amplo" (↑/↓ e, em seguida, ENTER).

Item	Descrição
Desactivado	Desativa a função de tamanho automático
Natural	Ajusta a imagem naturalmente na tela
Zoom amplo	Aumenta e exibe somente a porção em razão de aspecto de 4:3 em tela cheia e ampla

- 5 Pressione HOME MENU para sair do menu.



Nota

- Selecione manualmente um tamanho de tela apropriado se uma imagem não mudar automaticamente para um formato de tela correto.
- Quando o sinal de vídeo não contém informação de razão de aspecto, a função não funcionará mesmo que "Natural" ou "Zoom amplo" seja selecionado.

Detecção de máscaras laterais

Algumas transmissões HD podem exibir o conteúdo 4:3 com máscaras laterais. O televisor de plasma detecta automaticamente essas máscaras laterais para proporcionar máscaras laterais cinzas quando "Natural" tiver sido selecionado para "Dimensão auto", ou exibir a imagem em tela cheia com as máscaras laterais removidas quando "Zoom amplo" tiver sido selecionado. Esta função não funciona quando "Desactivado" está selecionado para "Dimensão auto".

- 1 Pressione HOME MENU.
- 2 Selecione "Opção" (↑/↓ e, em seguida, ENTER).
- 3 Selecione "Máscara lateral" (↑/↓ e, em seguida, ENTER).
- 4 Selecione "Detecção" (↑/↓).
- 5 Selecione "Activado" (←/→).

Item	Descrição
Desactivado	Desativa a detecção de máscaras laterais
Activado	Ativa a detecção de máscaras laterais

- 6 Pressione HOME MENU para sair do menu.



Importante

- A definição "Activado" previne um desgaste irregular com o conteúdo 4:3 e máscaras laterais e pode reduzir a possibilidade de retenção da imagem.

 **Nota**

- Não é possível definir a detecção de máscaras laterais para "Activado" ou "Desactivado" quando "Desactivado" está selecionado para "Dimensão auto".
- A detecção de máscaras laterais não funciona com conteúdo 4:3 exibido em sinais SD.
- A detecção de máscaras laterais é cancelada quando você altera o tamanho da tela. Para restaurar a detecção de máscaras laterais, selecione uma outra fonte de entrada ou coloque o televisor de plasma no modo de espera e, em seguida, ligue-o de novo.
- "Auto" aparecerá na indicação do canal quando esta função estiver ativada.
- Com a função de detecção de máscara lateral definida para "Ativado", as imagens de alta definição com razão de aspecto de 16:9 que contêm máscaras laterais serão detectadas e as máscaras laterais serão adicionadas automaticamente ou a imagem será exibida em tela cheia, obtendo-se assim contramedidas mais eficazes contra a queima da tela.
- Podem ocorrer erros de detecção dependendo do conteúdo HD. Caso ocorra um erro de detecção, altere o tamanho da tela manualmente para o tamanho desejado.

Mudança do brilho em ambos lados da tela (Máscara lateral)

Com o tamanho de tela 4:3/TOTAL 14:9/CINEMA 14:9 selecionado, você pode mudar o brilho das máscaras laterais cinzas que aparecem em ambos lados da tela.

- 1 Pressione HOME MENU.
- 2 Selecione "Opção" (↑/↓ e, em seguida, ENTER).
- 3 Selecione "Máscara lateral" (↑/↓ e, em seguida, ENTER).
- 4 Selecione "Brilho sinc." (↑/↓).
- 5 Selecione o parâmetro desejado (←/→).

Item	Descrição
Fixa (Seleção predefinida)	Sempre ajusta o mesmo brilho para as máscaras laterais cinzas
Auto	Ajusta o brilho das máscaras laterais cinzas de acordo com o brilho das imagens

 **Importante**

- A definição "Auto" ajusta o brilho das máscaras laterais de acordo com o brilho da tela e pode reduzir a possibilidade de retenção da imagem.

- 6 Pressione HOME MENU para sair do menu.

Sensor de luz ambiental

Esta função ajusta automaticamente o brilho do painel de exibição de acordo com o nível do brilho da área de visualização. Para maiores detalhes, utilize o seguinte procedimento.

- 1 Pressione HOME MENU.
- 2 Selecione "Opção" (↑/↓ e, em seguida, ENTER).
- 3 Selecione "Sensor luz amb." (↑/↓ e, em seguida, ENTER).
- 4 Selecione "Activado" ou "Desactivado" (↑/↓ e, em seguida, ENTER).

Item	Descrição
Activado	Ativa a função do sensor de luz ambiental
Desactivado	Desativa a função do sensor de luz ambiental

- 5 Pressione HOME MENU para sair do menu.

 **Nota**

- Se você selecionou "ÓTIMO" no menu "Seleção AV", a função do sensor de luz ambiental permanecerá "Activado" mesmo que você selecione "Desactivado" no passo 4.
- Esta função não funciona quando sinais de PC são recebidos.
- Como esta função otimiza a qualidade da imagem automaticamente, o processo no qual as definições da imagem como brilho e matiz mudam gradualmente pode ser visto na tela. Isso não é um mau funcionamento.

Regul. LED azul

Você pode ajustar o brilho do indicador POWER ON dependendo do nível do brilho da área de visualização. Quando "Auto" está selecionado, o brilho do indicador muda para "Alto", "Médio" ou "Baixo" de acordo com o nível do brilho da área de visualização.

- 1 Pressione HOME MENU.
- 2 Selecione "Opção" (↑/↓ e, em seguida, ENTER).
- 3 Selecione "Regul. LED azul" (↑/↓ e, em seguida, ENTER).
- 4 Selecione "Auto", "Alto", "Médio" ou "Baixo" (↑/↓ e, em seguida, ENTER).
- 5 Pressione HOME MENU para sair do menu.

Orbiter

Esta função desloca a imagem automaticamente pouco a pouco para reduzir a ocorrência da queima.

- 1 Pressione HOME MENU.
- 2 Selecione "Opção" (↑/↓ e, em seguida, ENTER).
- 3 Selecione "Orbiter" (↑/↓ e, em seguida, ENTER).
- 4 Selecione "Modo 1" ou "Modo 2" (↑/↓ e, em seguida, ENTER).

Item	Descrição
Desactivado	Desativa o Orbiter
Modo 1 (seleção predefinida)	Ativa a função de proteção do monitor para qualquer modo de tela diferente de "Ponto por Ponto"
Modo 2	Ativa a função de proteção do monitor para todos os modos de tela disponíveis

- 5 Pressione HOME MENU para sair do menu.

Para cancelar esta função, selecione "Desactivado" no passo 4.

 **Nota**





- Para o modo Ponto por Ponto, consulte *Seleção manual do tamanho da tela* na página 38.
- Esta função não funciona quando sinais de PC são recebidos.

Padrão de vídeo

Você pode exibir a tela Padrão de vídeo que também ajuda a eliminar a imagem persistente quando a mesma ocorre.

- 1 **Pressione HOME MENU.**
- 2 **Selecione "Opção" (↑/↓ e, em seguida, ENTER).**
- 3 **Selecione "Padrão de vídeo" (↑/↓ e, em seguida, ENTER).**
Uma tela de confirmação aparece.
- 4 **Selecionar "Iniciar" (ENTER).**
A tela Padrão de vídeo é exibida.

Nota

- O sistema é colocado automaticamente no modo de espera uma hora após o início da exibição da tela Padrão de vídeo.
- Enquanto a tela Padrão de vídeo está ativa, nenhum botão funciona exceto  no controle remoto, **STANDBY/ON** e  no televisor de plasma.
- Para cancelar a tela Padrão de vídeo, pressione  no controle remoto, pressione **STANDBY/ON** ou desative  no televisor de plasma.
- O timer do Padrão de vídeo tem prioridade sobre o timer para dormir. Quando o timer do Padrão de vídeo é ativado, o timer para dormir torna-se inefetivo.

Temporizador

Quando o tempo selecionado expira, o temporizador coloca o sistema automaticamente no modo de espera.

- 1 **Pressione HOME MENU.**
- 2 **Selecione "Temporizador" (↑/↓ e, em seguida, ENTER).**
- 3 **Selecione o tempo desejado (↑/↓ e, em seguida, ENTER).**
Selecione "Desativado" (cancelar) "30 min", "60 min", "90 min" ou "120 min".
- 4 **Pressione HOME MENU para sair do menu.**

Nota

- Cinco minutos antes que o tempo selecionado expire, o tempo restante aparece cada minuto.
- Para verificar o tempo restante, realize os passos 1 e 2. Depois de verificar o tempo, pressione **HOME MENU** para restaurar a exibição anterior.
- O indicador SLEEP na parte frontal do televisor de plasma se acende em laranja quando se define o timer para dormir.

Utilização de uma senha

Este televisor de plasma oferece uma função de Bloqueio Parental para impedir que crianças assistam programas inadequados. Você precisa introduzir uma senha para assistir programas com "Bloquear" especificado. Antes de sair da fábrica, o sistema é predefinido com a senha "1234". No entanto, você pode mudar a senha livremente.

Você terá que introduzir a senha antes de utilizar as funções "Instalação automática", "Ajuste TV Analóg." ou "Senha" do MENU INICIAL para evitar mudanças não autorizadas das definições.

Introdução de uma senha

Caso tenha bloqueado um canal com o bloqueio parental ou se a introdução da senha for pedida quando tentar abrir um menu, introduza a senha correta.

- Introduza a sua senha de quatro dígitos utilizando os botões 0 a 9.

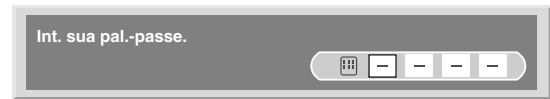

Nota

- Se você introduzir uma senha errada três vezes, a mensagem "Palavra-passe inválida." aparecerá e o menu será fechado. Para exibir a tela de introdução de senha de novo para desbloquear a senha, selecione o canal bloqueado ou abra o menu de novo.
- Se a tela de entrada da senha desaparecer antes que você introduzir a senha, pode chamá-la pressionando **ENTER**.

Mudança da senha

Utilize o seguinte procedimento para mudar a senha.

- 1 **Pressione HOME MENU.**
- 2 **Selecione "Configuração" (↑/↓ e, em seguida, ENTER).**
- 3 **Selecione "Senha" (↑/↓ e, em seguida, ENTER).**
A tela de introdução de senha aparece. Introduza a sua senha de quatro dígitos utilizando os botões 0 a 9.
- 4 **Selecione "Alterar senha" (↑/↓ e, em seguida, ENTER).**
- 5 **Introduza a nova senha de quatro dígitos utilizando os botões 0 a 9.**

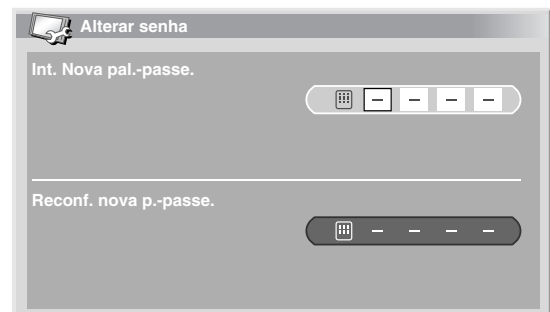

- 6 **Introduza a mesma senha introduzida no passo 5.**
 - Se uma senha diferente for introduzida, a operação volta ao passo 5 para a reintrodução desde o começo.
 - Você pode tentar até três vezes para reconfirmar a nova senha antes que a tela Alterar senha desapareça automaticamente.
- 7 **Pressione HOME MENU para sair do menu.**

Nota

- Anote a nova senha definida e guarde-a à mão.

Reinicialização da senha

- 1 Pressione HOME MENU.
- 2 Selecione "Configuração" (↑/↓ e, em seguida, ENTER).
- 3 Selecione "Senha" (↑/↓ e, em seguida, ENTER).
A tela de introdução de senha aparece. Introduza a sua senha de quatro dígitos utilizando os botões 0 a 9.
- 4 Selecione "Reset" (↑/↓ e, em seguida, ENTER).
- 5 Selecione "Sim" (←/→ e, em seguida, ENTER).
- 6 Pressione HOME MENU para sair do menu.

Nota

- O procedimento acima reinicializa a senha à sua definição de fábrica (1 2 3 4).

Sugerimos que você escreva a senha para não se esquecer dela.

PDP-LX608G / PDP-LX508G
N° da sua senha:

<input type="text"/>	<input type="text"/>	<input type="text"/>	<input type="text"/>
----------------------	----------------------	----------------------	----------------------

Se você se esquecer da senha

Quando a mensagem "Int. sua pal.-passe." for exibida, pressione o botão **ENTER** no controle remoto durante três segundos ou mais.

A senha reverte a "1234".

Capítulo 10

Utilização com outros equipamentos

Você pode conectar muitos tipos de equipamentos externos ao seu televisor de plasma, como um sintonizador digital, videocassete, DVD player, computador pessoal, console de jogo e câmera de vídeo.

Para ver as imagens de um equipamento externo, selecione a fonte de entrada utilizando **INPUT 1** a **INPUT 6** ou **PC** no controle remoto ou **PC** no televisor de plasma (página 14) ou **INPUT** no televisor de plasma.

Precaução

- Para proteger todos os equipamentos, sempre desconecte o televisor de plasma da tomada elétrica antes de conectar a um sintonizador digital, videocassete, DVD player, computador pessoal, console de jogo, câmera de vídeo, ou outro equipamento externo.

Nota

- Salvo indicação em contrário, os cabos de conexão mostrados nas ilustrações se encontram disponíveis no comércio, mas não são fornecidos com este produto.
- Consulte o manual de instruções relevante (DVD player, computador pessoal, etc.) cuidadosamente antes de realizar as conexões.

Conexão a um sintonizador digital

Você pode utilizar o terminal INPUT 1 para conectar um sintonizador digital e outro equipamento audiovisual.

Utilize um cabo de vídeo componente, S-Vídeo ou vídeo padrão para o sinal de vídeo. Utilize um cabo de áudio estéreo para o áudio. (Se utilizar a entrada de vídeo padrão, você pode utilizar um cabo de áudio/vídeo vermelho/branco/amarelo.)

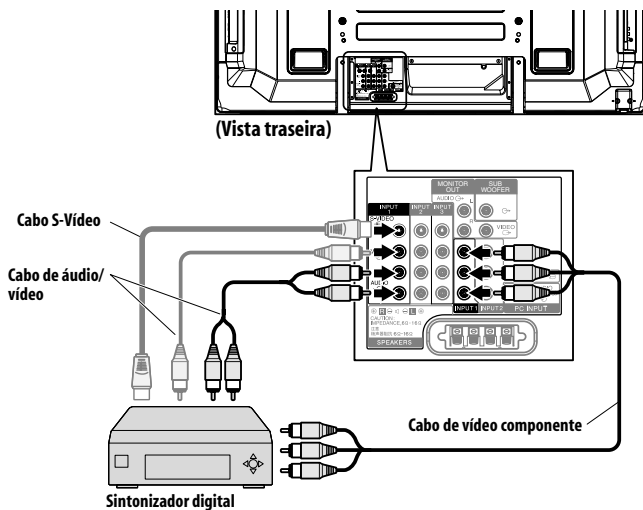

Exibição de transmissões através de um sintonizador digital

Para ver a imagem de um sintonizador digital, pressione **INPUT 1** no controle remoto ou **INPUT** no televisor de plasma para selecionar "ENTRADA 1".

Nota

- A prioridade do sinal para os terminais INPUT 1 é (1) Vídeo componente, (2) S-Vídeo, (3) Vídeo.
- Conecte somente o tipo de cabo de vídeo que realmente será usado.
- Consulte o manual de instruções do seu sintonizador digital para os tipos de sinal disponíveis.

Conexão a um DVD player

Utilize o terminal INPUT 2 para conectar um DVD player e outro equipamento audiovisual.

Utilize um cabo de vídeo componente, S-Vídeo ou vídeo padrão para o sinal de vídeo. Utilize um cabo de áudio estéreo para o áudio. (Se utilizar a entrada de vídeo padrão, você pode utilizar um cabo de áudio/vídeo vermelho/branco/amarelo.)

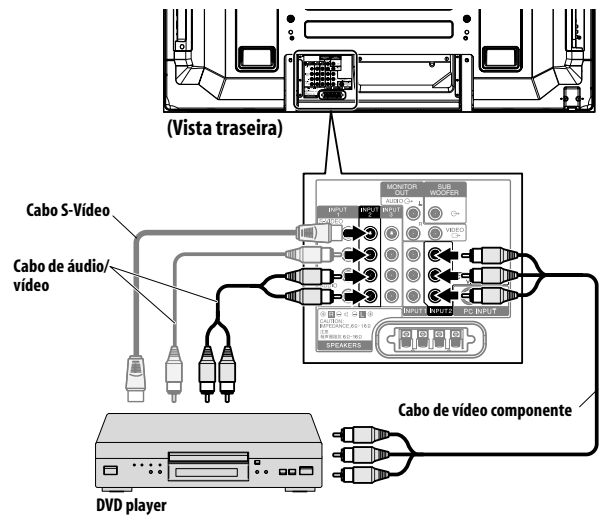

Reprodução de um DVD

Para ver um DVD, pressione **INPUT 2** no controle remoto ou utilize o botão **INPUT** no televisor de plasma para selecionar "ENTRADA 2".

Nota

- A prioridade do sinal para os terminais INPUT 2 é (1) Vídeo componente, (2) S-Vídeo, (3) Vídeo.
- Conecte somente o tipo de cabo de vídeo que realmente será usado.
- Consulte o manual de instruções do seu DVD player para os tipos de sinal disponíveis.

Conexão a um videocassete

Utilize os terminais INPUT 3 para conectar um videocassete e outro equipamento audiovisual.

Utilize um cabo S-Vídeo ou de vídeo padrão para o sinal de vídeo. Utilize um cabo de áudio estéreo para o áudio. (Se utilizar a entrada de vídeo padrão, você pode utilizar um cabo de áudio/vídeo vermelho/branco/amarelo.)

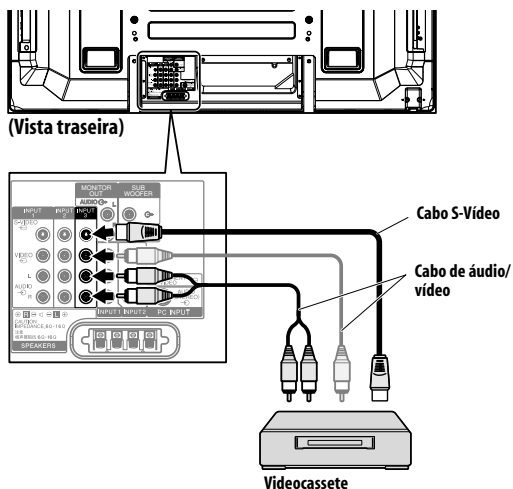

Reprodução de um videocassete

Para ver a imagem de um videocassete, pressione **INPUT 3** no controle remoto ou **INPUT** no televisor de plasma para selecionar "ENTRADA 3".

Nota

- A prioridade do sinal para os terminais INPUT 3 é (1) S-Vídeo, (2) Vídeo.
- Conecte somente o tipo de cabo de vídeo que realmente será usado.
- Consulte o manual de instruções do seu videocassete para os tipos de sinal disponíveis.

Conexão a um console de jogo ou câmera de vídeo

Utilize os terminais INPUT 6 para conectar um console de jogo, câmera de vídeo e outro equipamento audiovisual.

Utilize um cabo S-Vídeo ou de vídeo padrão para o sinal de vídeo. Utilize um cabo de áudio estéreo para o áudio. (Se utilizar a entrada de vídeo padrão, você pode utilizar um cabo de áudio/vídeo vermelho/branco/amarelo.)

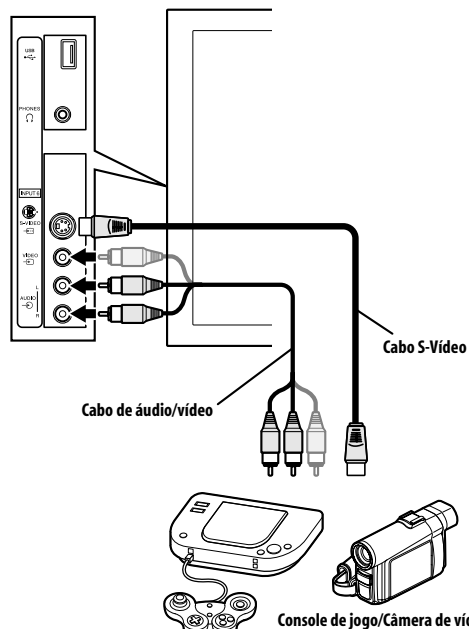

Exibição da imagem de um console de jogo ou câmera de vídeo

Para ver a imagem de um console de jogo ou câmera de vídeo, pressione **INPUT 6** no controle remoto ou **INPUT** no televisor de plasma para selecionar "ENTRADA 6".

Nota

- A prioridade do sinal para os terminais INPUT 6 é (1) S-Vídeo, (2) Vídeo.
- Conecte somente o tipo de cabo de vídeo que realmente será usado.

Conexão a um computador pessoal

Utilize os terminais PC para conectar um computador pessoal.

- O terminal de entrada PC é compatível com DDC1/2B.

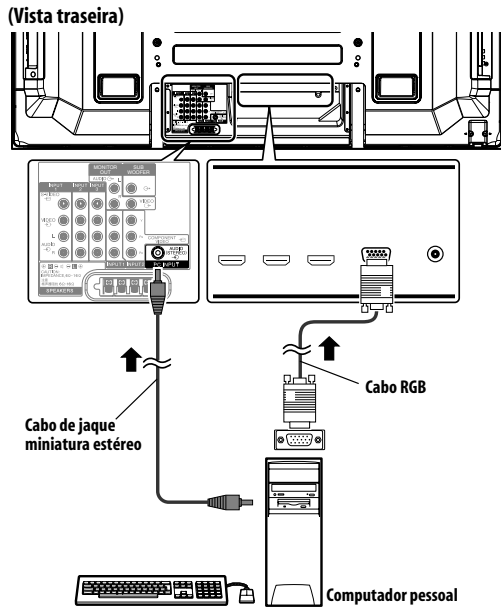

Exibição da imagem de um computador pessoal

Para ver a imagem de um computador pessoal, pressione **PC** no controle remoto ou **INPUT** no televisor de plasma para selecionar "PC".

Ao conectar a um computador pessoal, o tipo de sinal de entrada correto é detectado automaticamente. Se a imagem do computador pessoal não aparecer claramente, você pode precisar utilizar o menu Configuração automática. Consulte página 37.

Nota

- Os terminais PC não podem ser usados para equipamento audiovisual.

Quadro de compatibilidade de computadores

Resolução	Frequência
720 x 400	70 Hz
640 x 480 (VGA)	60 Hz
800 x 600 (SVGA)	60 Hz
1280 x 720	60 Hz
1024 x 768 (XGA)	60 Hz
1360 x 768 (Wide-XGA)	60 Hz
1280 x 1024 (SXGA)	60 Hz

Conexão a um amplificador/receiver AV

Você pode desfrutar de um som mais potente conectando um amplificador/receiver AV e um subwoofer ao televisor de plasma.

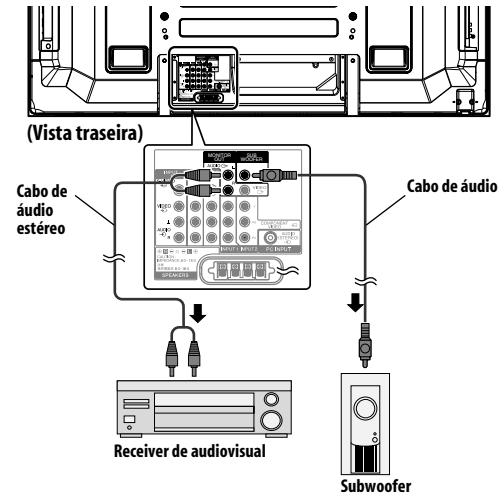

Nota

- Para maiores detalhes, consulte o manual de instruções do equipamento de áudio que irá conectar.
- Se o seu amplificador/receiver AV tiver uma saída de subwoofer, não é necessário conectar a saída de subwoofer no televisor de plasma.
- Os sinais de áudio correspondentes às imagens exibidas atualmente são sempre emitidos aos terminais MONITOR OUT e SUBWOOFER.

Prevenção de realimentação indesejável

Você pode evitar que a realimentação indesejável afete adversamente a qualidade das imagens. Especifique o terminal de saída cuja saída deseja inibir.

- 1 Pressione **HOME MENU**.
- 2 Selecione "Opção" (↑/↓ e, em seguida, ENTER).
- 3 Selecione "Saída do monitor" (↑/↓ e, em seguida, ENTER).
- 4 Selecione o parâmetro desejado (↑/↓ e, em seguida, ENTER).

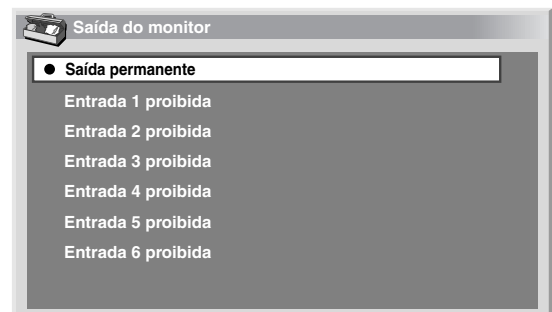

Item	Descrição
Saída permanente	Emite os sinais de áudio e de vídeo composto independentemente da fonte de entrada selecionada
Entrada 1 proibida	Não emite sinais de áudio e de vídeo composto quando a "ENTRADA 1" é selecionada
Entrada 2 proibida	Não emite sinais de áudio e de vídeo composto quando a "ENTRADA 2" é selecionada
Entrada 3 proibida	Não emite sinais de áudio e de vídeo composto quando a "ENTRADA 3" é selecionada
Entrada 4 proibida	Não emite sinais de áudio e de vídeo composto quando a "ENTRADA 4" é selecionada
Entrada 5 proibida	Não emite sinais de áudio e de vídeo composto quando a "ENTRADA 5" é selecionada
Entrada 6 proibida	Não emite sinais de áudio e de vídeo composto quando a "ENTRADA 6" é selecionada

5 Pressione HOME MENU para sair do menu.

 **Nota**

- Os sinais de vídeo de INPUT 4 e INPUT 5 não são emitidos do jaque MONITOR OUT independentemente desta definição.

Utilização da entrada HDMI

Os terminais INPUT 3, INPUT 4 e INPUT 5 são terminais HDMI aos quais os sinais de vídeo e áudio digitais podem ser introduzidos. Para utilizar os terminais HDMI, ative o terminal e especifique os tipos de sinais de vídeo e áudio que serão recebidos do equipamento conectado. Para os tipos dos sinais, consulte o manual de instruções que acompanha o equipamento conectado.

Antes de iniciar o menu, pressione **INPUT 3**, **INPUT 4** ou **INPUT 5** no controle remoto ou pressione **INPUT** no televisor de plasma para selecionar "ENTRADA 3", "ENTRADA 4" ou "ENTRADA 5".

Sinais de vídeo suportados
720 (1440) x 576i@50 Hz
720 x 576p@50 Hz
1280 x 720p@50 Hz
1920 x 1080i@50 Hz
720 (1440) x 480i@59,94 Hz/60 Hz
720 x 480p@59,94 Hz/60 Hz
1280 x 720p@59,94 Hz/60 Hz
1920 x 1080i@59,94 Hz/60 Hz
1920 x 1080p@24 Hz
1920 x 1080p@50 Hz
1920 x 1080p@60 Hz

Sinais de PC suportados
640 x 480 (VGA) 60 Hz
800 x 600 (SVGA) 60 Hz
1024 x 768 (XGA) 60 Hz
1360 x 768 (Wide - XGA) 60 Hz
1280 x 1024 (SXGA) 60 Hz

Para áudio, o sistema suporta o seguinte:

- Linear PCM (ESTÉREO 2 canais)
- Frequência de amostragem: 32 kHz, 44,1 kHz, 48 kHz

Controle HDMI suportado

O televisor de plasma suporta as funções de controle HDMI. Ao conectar dispositivos que suportam as funções de controle HDMI ao televisor de plasma, você pode controlar o(s) dispositivo(s) conectado(s) desde o televisor de plasma ou controle remoto do televisor de plasma. Consulte *Utilização do Controle HDMI* no Capítulo 11.

Deep Color suportado

Deep Color significa a profundidade da cor que descreve o número de bits usados para representar a cor de um único pixel em uma imagem mapeada a bits. Além dos sinais RGB/YCbCr16 bit/20 bit/24 bit convencionais, o televisor de plasma também suporta os sinais RGB/YCbCr30 bit/36 bit. Isso permite uma reprodução de cores mais fina e mais detalhada quando um dispositivo que suporta os sinais Deep Color é conectado ao televisor de plasma. Quando sinais Deep Color são recebidos, a profundidade da cor aparece na exibição do canal.

 **Nota**

- Pode demorar um pouco para que a imagem seja exibida, dependendo do equipamento conectado.
- Certifique-se de utilizar um cabo compatível com HDMI.
- Ao introduzir sinais 1080p, é recomendável utilizar um cabo HDMI que suporte a Categoria 2 de HDMI.
- Ao conectar um PC ao terminal HDMI, utilize um PC ou cartão de vídeo compatível com HDMI.
- Ao conectar um PC ao terminal HDMI utilizando um terminal de saída DVI, o televisor de plasma pode não exibir a imagem corretamente. Neste caso, consulte o fabricante do seu PC.
- A imagem e/ou som do PC pode não ser exibida/ouvida corretamente dependendo do PC usado.

Conexão de equipamento HDMI

Para INPUT 3, conecte um cabo HDMI para o vídeo e (se necessário) um cabo de áudio estéreo para o áudio analógico. Você pode selecionar o formato de áudio e vídeo de acordo com o dispositivo que conectar – veja abaixo para maiores detalhes.

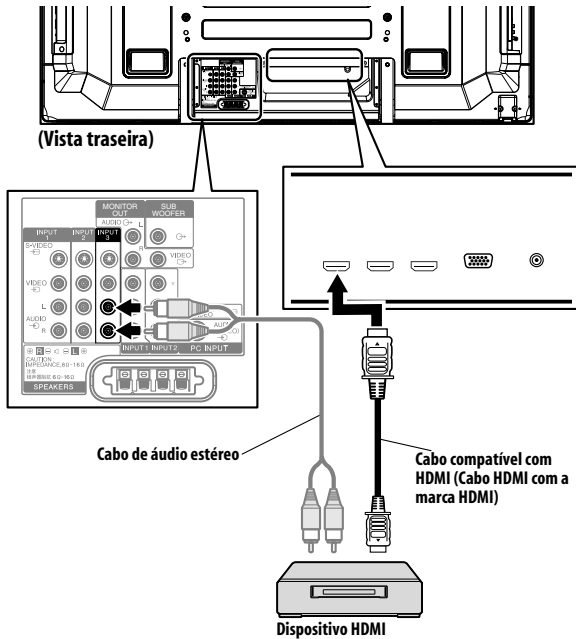

Para INPUT 4 e INPUT 5, conecte somente um cabo HDMI – ele transmite tanto os sinais de áudio como de vídeo (a ilustração abaixo mostra a conexão a INPUT 5).

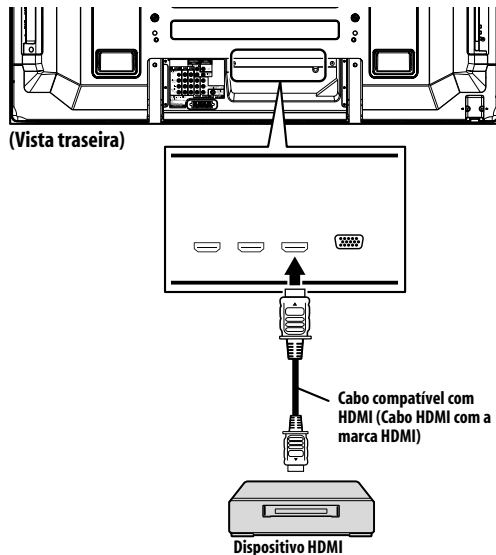

Ativação do terminal INPUT 3 HDMI

- 1 Pressione HOME MENU.
- 2 Selecione "Opção" (↑/↓ e, em seguida, ENTER).
- 3 Selecione "Entrada HDMI" (↑/↓ e, em seguida, ENTER).
- 4 Selecione "Configurar" (↑/↓ e, em seguida, ENTER).
- 5 Selecione "Activar" (↑/↓ e, em seguida, ENTER).

Item	Descrição
Desactivar (Seleção predefinida)	Desativa o terminal INPUT 3 HDMI
Activar	Ativa o terminal INPUT 3 HDMI

- 6 Pressione HOME MENU para sair do menu.



Nota

- Você não precisa ativar o terminal INPUT 4 e INPUT 5 HDMI manualmente.

Especificação do tipo de sinais de entrada

- 1 Repita os passos 1 a 3 descritos em *Ativação do terminal INPUT 3 HDMI*.
- 2 Selecione "Tipo sinal" (↑/↓ e, em seguida, ENTER).
- 3 Selecione "Vídeo" ou "PC" (↑/↓ e, em seguida, ENTER).

Item	Descrição
Vídeo (Seleção predefinida)	Selecione esta opção exceto quando um PC estiver conectado
PC	Selecione esta opção quando um PC estiver conectado ao terminal de entrada HDMI

- 4 Pressione HOME MENU para sair do menu.



Precaução

- Certifique-se de selecionar "PC" quando um PC estiver conectado ao terminal de entrada HDMI.



Nota

- No modo "Vídeo", a imagem é "sobre-explorada" (ampliada), e o modo é alterado automaticamente para "PC" quando os sinais de PC são recebidos.
- No modo "PC", a imagem é exibida em tamanho total para uma qualidade ótima da imagem.

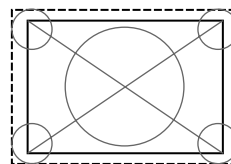

quando "Vídeo" é selecionado (tela de tamanho "overscan" (com parte não visível))

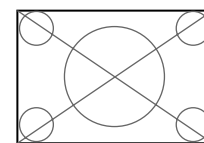

quando "PC" é selecionado (tela de tamanho "underscan" (com barras pretas))

Especificação do tipo de sinais de vídeo digitais

- 1 Pressione HOME MENU.
- 2 Selecione "Opção" (↑/↓ e, em seguida, ENTER).
- 3 Selecione "Entrada HDMI" (↑/↓ e, em seguida, ENTER).
- 4 Selecione "Vídeo" (↑/↓ e, em seguida, ENTER).
- 5 Selecione o tipo de sinal de vídeo digital (↑/↓ e, em seguida, ENTER).
 - Se você selecionar "Auto", será feita uma tentativa para identificar o tipo de sinais de vídeo digitais quando os sinais de vídeo digitais forem recebidos.

Item	Descrição
Auto (Seleção predefinida)	Identifica automaticamente os sinais de vídeo digitais introduzidos
Cor-1	Sinais de vídeo componente digitais (4:2:2) bloqueados
Cor-2	Sinais de vídeo componente digitais (4:4:4) bloqueados
Cor-3	Sinais RGB digitais (16 a 235) bloqueados
Cor-4	Sinais RGB digitais (0 a 255) bloqueados

6 Pressione HOME MENU para sair do menu.

Nota

- Se você selecionar um parâmetro diferente de "Auto", faça uma definição que resulte em uma cor natural.
- Se não aparecer nenhuma imagem ou se a imagem aparecer em cores incorretas, especifique um outro tipo de sinal de vídeo digital.
- Para os tipos de sinais de vídeo digitais a serem especificados, consulte o manual de instruções que acompanha o equipamento conectado.

Especificação do tipo de sinais de áudio

Quando utilizar o terminal INPUT 3 HDMI, você precisa especificar o tipo de sinais de áudio.

- 1 Repita os passos de 1 a 3 descritos em *Especificação do tipo de sinais de vídeo digitais*.
- 2 Selecione "Áudio" (↑/↓ e, em seguida, ENTER).
- 3 Selecione o tipo de sinal de áudio (↑/↓ e, em seguida, ENTER).
 - Se você selecionar "Auto", será feita uma tentativa para identificar o tipo de sinal de áudio quando os sinais de áudio forem recebidos.

Item	Descrição
Auto (Seleção predefinida)	Identifica os sinais de entrada automaticamente
Digital	Aceita sinais de áudio digitais
Analogico	Aceita sinais de áudio analógicos

4 Pressione HOME MENU para sair do menu.

Nota

- Os terminais INPUT 4 e INPUT 5 HDMI só aceitam sinais de áudio digitais.
- Se nenhum som for produzido, especifique um outro tipo de sinal de áudio.
- Para os tipos de sinal de áudio a serem especificados, consulte o manual de instruções que acompanha o equipamento conectado.
- Dependendo do equipamento que será conectado, também pode ser necessário conectar cabos de áudio analógicos.

Utilização dos cabos de controle

Conecte cabos de controle entre o televisor de plasma e outro equipamento Pioneer com o logotipo **SR** para poder operar o equipamento conectado através do sensor de controle remoto do televisor de plasma.

Depois que os terminais CONTROL IN estiverem conectados, os sensores de controle remoto nos componentes conectados não aceitam os comandos dos seus respectivos controles remotos. Aponte os controles remotos para o sensor de controle remoto no televisor de plasma para operar os outros componentes conectados.

Nota

- Certifique-se de desconectar o cabo de alimentação da tomada elétrica quando fazer as conexões.
- Complete as conexões de todos os componentes fazendo as conexões dos cabos de controle.

Sobre SR+

O terminal CONTROL OUT na parte traseira do televisor de plasma suporta **SR+** que permite operações ligadas com um receiver de audiovisual Pioneer. **SR+** apresenta funções como a função de operação de comutação de entrada e a função de exibição do modo surround DSP. Para maiores informações, consulte o manual de instruções do receiver de audiovisual Pioneer que suporta o **SR+**.

Nota

- Durante a conexão através de **SR+**, o volume neste sistema é minimizado temporariamente.
- Ao fazer as conexões dos cabos de controle, utilize o cabo **SR+**.
- Ao fazer as conexões dos cabos de controle com um ou mais componentes Pioneer, conecte diretamente o televisor de plasma e o amplificador Pioneer que suporta **SR+**. Não conecte nenhum outro equipamento entre eles.

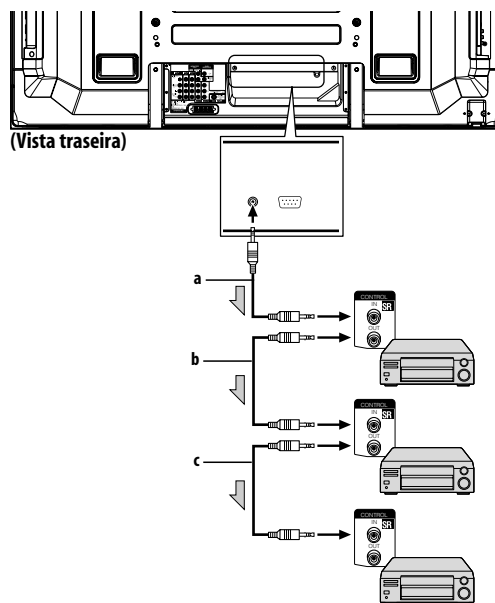

Quando **SR+** não for utilizado (a, b e c):

Os cabos de controle (à venda no comércio) são cabos monofônicos com plugues miniaturas (sem resistência).

Quando **SR+** for utilizado (a):

Utilize o cabo **SR+** (disponível como uma opção).

Desfrute através da interface USB (Função Home Gallery)

Neste sistema, você pode assistir imagens JPEG que foram capturadas e armazenadas em cartões de memória com uma câmera digital. Você também pode conectar a sua câmera digital diretamente ao televisor de plasma utilizando um cabo com conector USB.

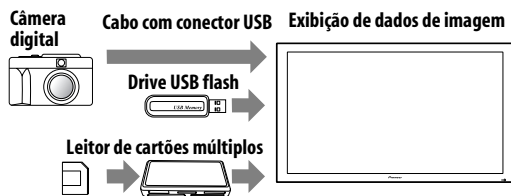

Nota

- Apenas um dispositivo USB pode ser conectada por vez. Nenhum concentrador USB pode ser conectado.
- Dispositivos como impressora ou teclado não podem ser conectados e utilizados.

Cartões de memória que podem ser lidos

Este sistema pode ler cartões de memória cujos formatos são FAT16, FAT32 ou VFAT.

Arquivos de dados que podem ser lidos

Este sistema só pode ler arquivos JPEG que satisfazem as seguintes condições:

- As extensões são JPG ou JPEG.
- Formato JPEG 4:2:2 e 4:2:0
- A resolução da imagem deve ser menor que 3264 pixels na direção horizontal e 2448 pixels na direção vertical.
- A resolução da imagem deve ser mais alta que 160 pixels na direção horizontal e 120 pixels na direção vertical.

Nota

- Este sistema pode não ser capaz de exibir as imagens, dependendo do tipo do cartão de memória ou câmera.
- Este sistema pode não ser capaz de exibir imagens modificadas ou editadas com um computador pessoal ou outro equipamento.
- Este sistema cumpre com a Classe de Armazenamento em Massa USB, Classe SIC (Still Image Capture) + PTP e Classe Multiple LUN (Logical Unit Number).

Conexão de um dispositivo USB

Segure o conector do dispositivo USB com seu lado superior virado para o painel frontal e, em seguida, insira-o na porta USB no lado do televisor de plasma.

- Insira o conector do dispositivo USB completamente.
- Quando utilizar o conector USB do seu dispositivo, conecte-o diretamente à porta USB.

Lado do televisor de plasma

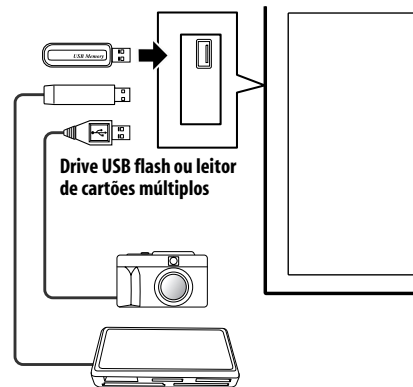

Remoção de um dispositivo USB

Para retirar o conector de um dispositivo USB, saia da tela Home Gallery e, em seguida, retire o conector.

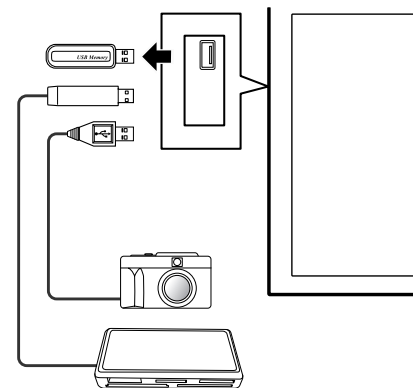

Nota

- Certifique-se de sair da tela Home Gallery antes de retirar o dispositivo USB. Se você retirar o dispositivo USB enquanto a tela Home Gallery estiver exibida, os dados dentro da memória podem ser danificados.
- Não insira nem retire o dispositivo USB imediatamente depois de ligar ou desligar o sistema. Isso pode danificar os dados dentro da memória.
- Não desligue a câmera enquanto a tela Home Gallery estiver sendo exibida.

Exibição da tela Home Gallery inicial

Ao conectar um dispositivo USB enquanto o sistema estiver ligado, a tela inicial aparecerá automaticamente. Se a tela não aparecer, utilize os passos 1 e 2.



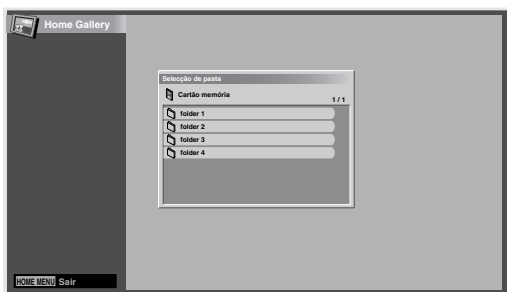

- 1 **Pressione HOME MENU.**
- 2 **Selecione "Home Gallery" (↑/↓ e, em seguida, ENTER).**



- 3 **Selecione uma pasta (↑/↓ e, em seguida, ENTER).**

Seleção de uma pasta

A tela Home Gallery inicial mostra as pastas armazenadas no cartão de memória. Aparecem tipos diferentes de ícones dependendo dos conteúdos das pastas.

-  — Indica uma pasta que contém outra pasta.
-  — Indica uma pasta que não contém nenhum arquivo.
-  — Indica uma pasta que contém um ou mais arquivos de imagem.
-  — Indica um ou mais arquivos de imagem armazenados no diretório base.

Para selecionar uma pasta desejada, pressione ↑/↓ e, em seguida, **ENTER**. As imagens na pasta selecionada são exibidas no formato de imagens reduzidas.

Exibição de uma tela de imagens reduzidas

Quando uma pasta é selecionada na tela Home Gallery inicial, as imagens na pasta são exibidas no formato de imagens reduzidas.

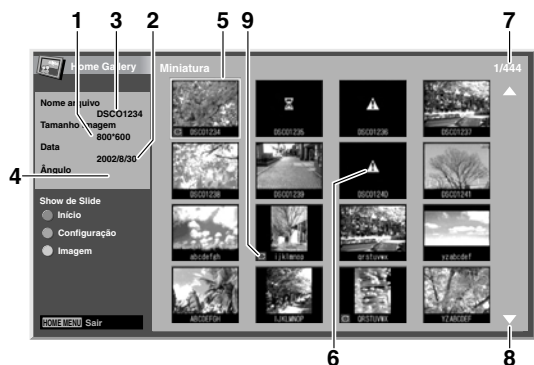

- 1 Tamanho da imagem
- 2 Data de armazenamento
- 3 Nome do arquivo

- 4 Ângulo de rotação
- 5 Cursor de seleção de imagem
- 6 Aparece para imagens ilegíveis e imagens que não puderam ser exibidas numa única tela.
- 7 Número do arquivo selecionado/número total de imagens na pasta
- 8 Aparece quando a pasta contém mais de 16 imagens.
- 9 Indica que a imagem foi girada.

Pressione ↑/↓ para rolar a tela.

Para realçar uma imagem desejada, pressione ↑/↓ e ←/→ para mover o cursor. A informação sobre a imagem realçada aparece na esquerda superior da tela.

Pressione **HOME MENU** para sair da função Home Gallery.

Exibição de uma tela de imagem simples normal

Quando a tela de imagens reduzidas estiver exibida, pressione ↑/↓ e ←/→ para realçar uma imagem desejada e, em seguida, pressione **ENTER**. A tela de imagens reduzidas desaparece e só a imagem selecionada é exibida.



Com a tela acima exibida, você pode utilizar os seguintes botões para realizar várias operações:

- P-:** Exibe a imagem anterior em tela normal ou cheia.
- P+:** Exibe a imagem seguinte em tela normal ou cheia.
- VERMELHO:** Exibe a imagem em tela cheia. Para sair da exibição em tela cheia, pressione **RETURN**.
- VERDE:** Gira a imagem exibida no sentido horário. Cada pressão gira a imagem na seqüência: 90°, 180° e 270°.
- HOME MENU:** Sai da função Home Gallery.

Nota

- Tome cuidado para não exibir a mesma imagem durante um longo período de tempo. Isso pode causar a queima da tela/ retenção da imagem.
- Imagens menores que 1024 x 768 pixels são exibidas com bordas brancas.

Exibição da tela de configuração de show de slides

Quando a tela de imagens reduzidas estiver exibida, pressione **GREEN** para exibir a tela de configuração de show de slides que muda as imagens em seqüência.

- 1 **Selecione "Modo visualização" (↑/↓).**
- 2 **Selecione "Normal" ou "Total" (←/→).**
 - Com "Total" selecionado, as imagens são exibidas em tela cheia.

- 3 Selecione "Ordem de reprodução" (↑/↓).
- 4 Selecione "Ordenar por nome" ou "Aleatório" (←/→).
- 5 Selecione "Modo de repetição" (↑/↓).
- 6 Selecione "Tempo único" ou "Ciclo" (←/→).
 - Com "Ciclo selecionado", o show de slides é repetido até que RETURN seja pressionado.
- 7 Selecione "Modo de reprodução" (↑/↓).
- 8 Selecione "Auto" ou "Manual" (←/→).
 - Com "Auto" selecionado, as imagens mudam automaticamente nos intervalos especificados.
 - Com "Manual" selecionado, as imagens mudam cada vez que você pressiona P+/P-.



9 Se você selecionou "Auto" no passo 8, pressione ↑/↓ para selecionar "Intervalo (seg)" e, em seguida, pressione ←/→ para selecionar a duração de exibição desejada para imagens individuais.

- Você pode selecionar entre 3 segundos, 5 segundos, 10 segundos, 20 segundos, 30 segundos, 60 segundos e 90 segundos.

10 Para iniciar a exibição da tela de show de slides, pressione RETURN para exibir a tela de imagens reduzidas e, em seguida, pressione VERMELHO.

- Para sair da função Home Gallery, pressione HOME MENU.

Exibição da tela de show de slides

Depois de configurar o show de slides, você pode iniciar o show de slides para mudar as imagens em seqüência.

1 Para iniciar a exibição da tela de show de slides, pressione VERMELHO quando uma tela de imagens reduzidas estiver exibida.

- Com "Auto" selecionado para "Modo de reprodução", as imagens mudam automaticamente nos intervalos especificados.
- Com "Manual" selecionado para "Modo de reprodução", pressione P+/P- para mudar as imagens.
- Enquanto as imagens estiverem mudando automaticamente, você pode parar e reter a mudança da imagem automática durante aproximadamente 90 segundos pressionando VERMELHO. Para continuar, pressione VERMELHO de novo.

2 Ao sair da tela de show de slides, pressione RETURN para restaurar a tela de imagens reduzidas ou HOME MENU para sair da função Home Gallery.

Nota

- Ao pausar um show de slides, a tela mudará automaticamente para a próxima imagem em cinco minutos.
- Se nenhuma operação for realizada dentro de cinco minutos, a função Home Gallery termina automaticamente exceto quando o show de slides estiver sendo reproduzido com "Ciclo" selecionado para "Modo de repetição".

Ajuste da qualidade da imagem

Quando uma tela de imagens reduzidas estiver exibida, pressione AMARELO. A mesma tela de ajuste da imagem que da fonte PC é exibida. Para o procedimento subsequente, consulte página 29.

Controle de outros equipamentos com o controle remoto fornecido

Você pode controlar outros equipamentos conectados com o controle remoto fornecido: um conversor set-top box (STB), DVD player, gravador DVD/HDD (DVR), BD player ou VCR.

Antes de utilizar esta função, você precisa predefinir o controle remoto fornecido com o código do fabricante do equipamento a ser controlado. Logo, quando quiser controlar o equipamento, pressione SELECT no controle remoto para selecionar um modo apropriado dependendo do equipamento; a seleção é comutada entre TV, STB, DVD/DVR e VCR. Os indicadores dos modos correspondentes no controle remoto mostram o modo selecionado atualmente.

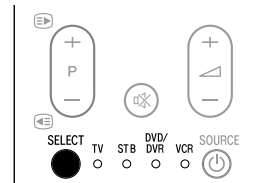

- Para controlar um BD player, selecione o modo DVD/DVR.

Predefinição dos códigos dos fabricantes

1 Pressione SELECT no controle remoto para selecionar o modo STB, DVD/DVR ou VCR dependendo do equipamento.

2 Depois de confirmar que o indicador do modo selecionado anteriormente se apagou, mantenha SELECT pressionado e, em seguida, pressione 1 no controle remoto.

- O indicador do modo correspondente começa a piscar.

3 Pressione 0 a 9 para introduzir um código de fabricante de três dígitos.

- Consulte a lista dos códigos dos fabricantes para identificar um código apropriado.
- O indicador de modo se acende durante aproximadamente um segundo e se apaga. Agora a predefinição do código do fabricante está concluída.

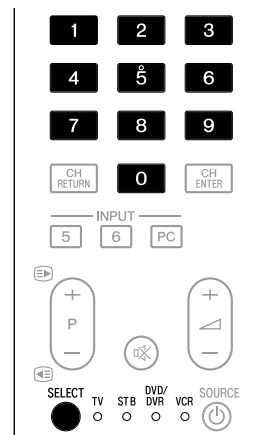

Nota

- Se você não realizar nenhuma operação durante aproximadamente um minuto enquanto um indicador de modo estiver piscando, o procedimento de predefinição do código será cancelado.

- Se você introduzir um código não listado na tabela, um indicador de modo piscará rapidamente durante aproximadamente um segundo e, em seguida, piscará como antes.
- Para sair do procedimento de predefinição do código no meio enquanto um indicador de modo estiver piscando, você pode pressionar **SELECT** no controle remoto.
- Os códigos de fabricante predefinidos de fábrica para os modos STB, DVD/DVR e VCR são "000", "100" e "500", respectivamente.

Códigos dos fabricantes

- Alguns equipamentos listados na tabela podem não permitir o controle com o controle remoto fornecido parcial ou inteiramente.

STB	
000	PIONEER 1 (seleção predefinida)
001	PIONEER 2
002	AONVISION
003	ZINWELL
004	CANAL SATELLITE
005	HUMAX
006	PACE 1
007	PACE 2
008	QUALI-TV
009	SKY DIGITAL

DVD	
100	PIONEER 1 (seleção predefinida)
101	PIONEER 2
102	AKAI
103	DENON
104	HITACHI
105	JVC
106	KENWOOD 1
107	KENWOOD 2
108	PANASONIC 1
109	PANASONIC 2
110	PHILIPS 1
111	PHILIPS 2
112	SAMSUNG
113	SHARP
114	SONY 1
115	SONY 2
116	SONY 3
117	THOMSON
118	TOSHIBA
119	YAMAHA

DVR	
200	PIONEER 1
201	PIONEER 2
202	PIONEER 3
203	PANASONIC
204	PHILIPS 1
205	PHILIPS 2
206	SHARP
207	SONY

DVR	
208	TOSHIBA

BD	
300	PIONEER

VCR	
500	PIONEER 1 (seleção predefinida)
501	PIONEER 2
502	AIWA 1
503	AIWA 2
504	AKAI 1
505	AKAI 2
506	AKAI 3
507	DAEWOO
508	GRUNDIG 1
509	GRUNDIG 2
510	GRUNDIG 3
511	GRUNDIG 4
512	HITACHI 1
513	HITACHI 2
514	HITACHI 3
515	JVC 1
516	JVC 2
517	JVC 3
518	JVC 4
519	JVC 5
520	LOEWE 1
521	LOEWE 2
522	MATSUI
523	ORION
524	PANASONIC 1
525	PANASONIC 2
526	PHILIPS 1
527	PHILIPS 2
528	PHILIPS 3
529	SANYO
530	SAMSUNG 1
531	SAMSUNG 2
532	SAMSUNG 3
533	SAMSUNG 4
534	SHARP
535	SONY 1
536	SONY 2
537	SONY 3
538	SONY 4
539	SONY 5
540	SONY 6
541	SONY 7
542	THOMSON
543	TOSHIBA

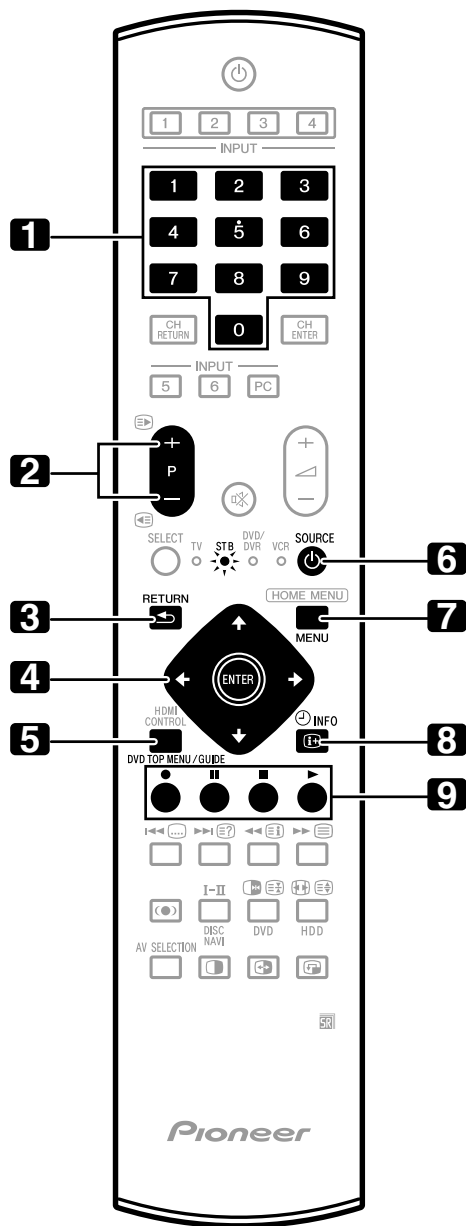

Botões de controle de STB (set-top box)

No modo STB, os botões no controle remoto funcionam como indicado abaixo.

- 1 **0 a 9**
Funcionam como botões numéricos.
- 2 **P+/P-**
Pressione para sintonizar um canal mais alto ou mais baixo.
- 3 **RETURN**
Quando a tela do menu de programas estiver exibida, pressione para restaurar a tela anterior imediatamente.
- 4 **ENTER**
Pressione para ativar a função selecionada.
↑/↓/←/→
Pressione para selecionar itens na tela do menu de programas ou tela de guia de programas.
- 5 **GUIDE**
Pressione para exibir a tela de guia de programas.
- 6 **SOURCE** 
Liga e desliga o conversor set-top box.
- 7 **MENU**
Pressione para exibir a tela de menu de programas.
- 8 **INFO**
Pressione para exibir a informação sobre o programa atual.
- 9 **Cor (VERMELHO/VERDE/AMARELO/AZUL)**
Esta operação só funciona para produtos AonVision e Zinwell.

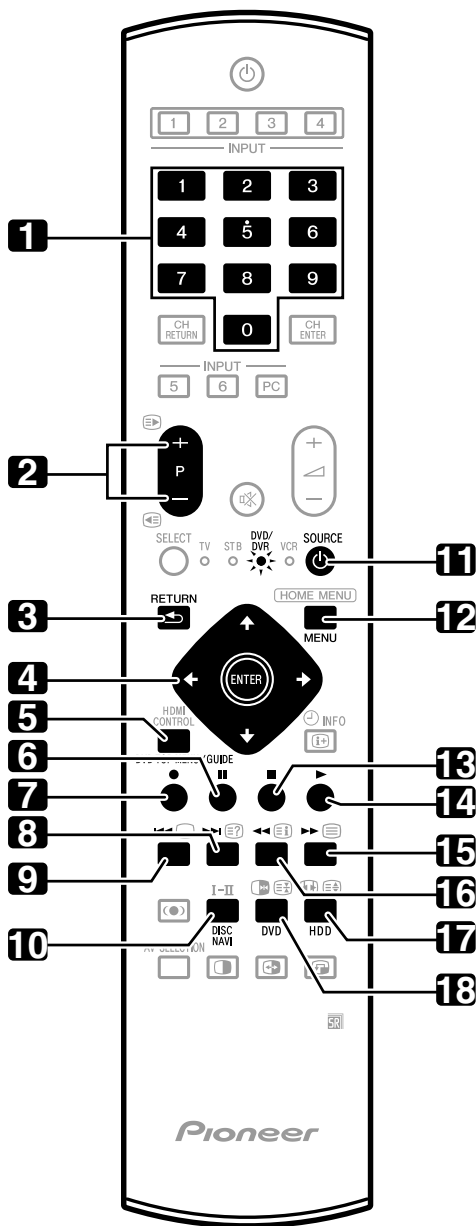

Botões de controle de DVD/DVR

No modo DVD/DVR, os botões no controle remoto funcionam como indicado abaixo.

- 1 **0 a 9**
Funcionam como botões numéricos.
- 2 **P+/P- (Apenas gravador DVD/HDD (DVR))**
Pressione para mudar o canal do sintonizador incorporado no gravador DVD/HDD (DVR).
- 3 **RETURN**
Quando o menu de DVD estiver exibido, pressione para restaurar a tela anterior imediatamente.
- 4 **ENTER**
Pressione para ativar a função selecionada.
↑/↓/←/→
Pressione para selecionar itens na tela do menu de DVD.
- 5 **DVD TOP MENU**
Ao pressionar este botão, o menu principal de DVD aparecerá.
- 6 **|| (PAUSA/IMAGEM FIXA)**
Pausa e fixa as imagens.
- 7 **● (REC) (Apenas gravador DVD/HDD (DVR))**
Inicia a gravação.
- 8 **▶▶ (BUSCA DE CAPÍTULO)**
Cada pressão deste botão move a reprodução para diante para o início do próximo capítulo.
- 9 **◀◀ (BUSCA DE CAPÍTULO)**
Cada pressão deste botão move a reprodução para trás para o início do capítulo anterior.
- 10 **DISC NAVI (Apenas gravador DVD/HDD (DVR))**
Pressione para exibir a tela Navegador disco para pesquisar o conteúdo de um disco.
- 11 **SOURCE**
Liga e desliga o DVD player ou gravador DVD/HDD (DVR).
- 12 **MENU**
Pressione para exibir o menu de DVD.
- 13 **■ (PARAR)**
Pressione para interromper a reprodução ou gravação. Com alguns DVD players ou gravadores DVD/HDD (DVR), pressionar o botão duas vezes pode abrir a bandeja do disco.
- 14 **▶ (REPRODUZIR)**
Inicia a reprodução.
- 15 **▶▶ (EXPLORAR)**
Pressione para avançar rapidamente.
- 16 **◀◀ (EXPLORAR)**
Pressione para retroceder.
- 17 **HDD (Apenas gravador DVD/HDD (DVR))**
Pressione para selecionar o disco duro (HDD) para reprodução ou gravação.
- 18 **DVD (Apenas gravador DVD/HDD (DVR))**
Pressione para selecionar DVD para reprodução ou gravação.
- 7, 13 **REC STOP (Apenas gravador DVD/HDD (DVR))**
Pressione ● e ■ ao mesmo tempo para interromper a gravação. Esta operação só funciona para gravadores DVD/HDD (DVR) Pioneer e Sony.

Nota

- Você pode controlar um BD player no modo DVD/DVR.
- Um DVD player, gravador DVD/HDD (DVR) ou BD player não pode ser selecionado ao mesmo tempo.

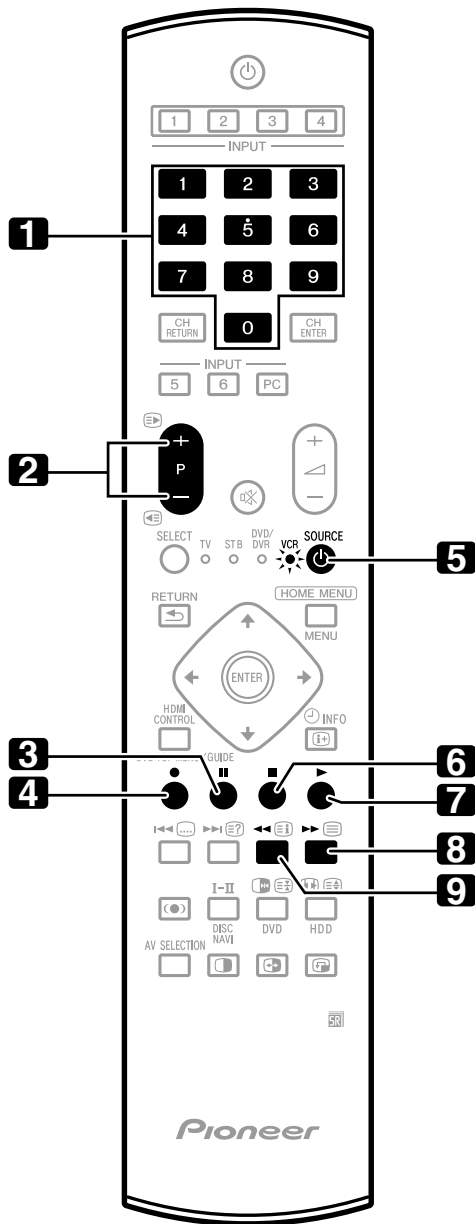

Botões de controle de VCR

No modo VCR, os botões no controle remoto funcionam como indicado abaixo.

- 1 0 a 9**
Funcionam como botões numéricos.
- 2 P+/P-**
Pressione para selecionar os canais do sintonizador de TV no videocassete.
- 3 || (PAUSA/IMAGEM FIXA)**
Pausa e fixa as imagens.
- 4 ● (GRAVAR)**
Inicia a gravação.
- 5 SOURCE**
Liga e desliga o videocassete.
- 6 ■ (PARAR)**
Interrompe a reprodução.
- 7 ► (REPRODUZIR)**
Inicia a reprodução.
- 8 ►► (AVANÇO RÁPIDO)**
Avança a fita rapidamente e permite a busca da imagem.
- 9 ◄◄ (RETROCESSO)**
Retrocede a fita e permite a busca da imagem.

Capítulo 11

Utilização do Controle HDMI

Utilização das funções do Controle HDMI

Você pode operar dispositivos Pioneer tais como um gravador, player ou sistema audiovisual que suportem as funções de Controle HDMI com o controle remoto do televisor de plasma.

As funções de Controle HDMI incluem a reprodução do conteúdo utilizando o painel de controle na tela do televisor de plasma, a gravação de um programa de TV durante sua visualização, gravação com timer utilizando uma lista de programas no gravador conectado, e confirmação da gravação com timer registrada no gravador. Para maiores detalhes, consulte a tabela a seguir.





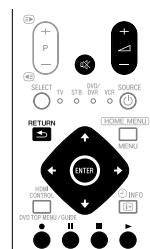

 **Nota**

- O número máximo de dispositivos que podem ser conectados e controlados utilizando o controle remoto do televisor de plasma é o seguinte: gravador x 2, player x 2, sistema audiovisual x 1.
- Nem todas as operações dos dispositivos podem ser disponíveis para as funções de Controle HDMI.

Funções de Controle HDMI

Função	Descrição	Dispositivos utilizáveis
Reprodução de conteúdo	A fonte de entrada apropriada é selecionada automaticamente e o conteúdo é reproduzido no televisor de plasma quando você pressionar PLAY no dispositivo conectado	Gravador/ player
Controle na tela	A operação do gravador/player pode ser controlada na tela ou com o controle remoto do televisor de plasma (reprodução, parada, avanço rápido, retrocesso, etc.)	Gravador/ player
Gravação de programa de TV	O programado que você está assistindo agora pode ser gravado com o controle remoto do televisor de plasma	Gravador
Gravação com timer	Gravação com timer com uma lista de programas no gravador conectado	Gravador
Confirmação da lista de gravações	A lista de gravações registradas no gravador pode ser exibida e confirmada na tela com o controle remoto do televisor de plasma	Gravador
Configuração do idioma de exibição	A informação sobre o idioma do menu de exibição é transferida para o gravador ou player conectado ao televisor de plasma. Para maiores detalhes, consulte o manual de instruções que acompanha o gravador ou player.	Gravador/ player
Controle de sistema audiovisual	A operação de um receiver/amplificador também pode ser controlada com o controle remoto do televisor de plasma (volume, modo surround e seleção de entrada do terminal HDMI)	Sistema audiovisual
Ligação	O gravador conectado pode ser ligado quando o televisor de plasma é ligado. O televisor de plasma pode ser ligado quando o gravador ou player conectado é ligado e as imagens são geradas para o televisor de plasma.	Gravador/ player
Desligamento	O(s) dispositivo(s) conectado(s) pode(m) ser desligado(s) quando o televisor de plasma é desligado	Gravador/ player/ sistema audiovisual



- Pressione  ou  para ajustar o volume para o sistema audiovisual.
- Pressione os botões , , , , **ENTER**, **RETURN** () ou cor (**AZUL**, **VERMELHO**, **AMARELO**, **VERDE**) para utilizar as funções como o navegador de disco no gravador ou player conectado.

 **Nota**

- Quando utilizar as funções Controle HDMI, opere o controle remoto apontando-o para o sensor de controle remoto (SR) localizado na direita inferior do painel frontal do televisor de plasma.
- Não é possível utilizar dois ou mais terminais HDMI na parte traseira do televisor de plasma ao mesmo tempo exceto as funções de “Desligamento” e “Configuração do idioma de exibição”.

Painel de controle na tela

Para um sistema audiovisual

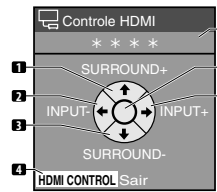

- 1 Muda o modo surround em ordem
- 2 Muda a fonte de entrada em ordem inversa
- 3 Muda o modo surround em ordem inversa
- 4 Fecha o painel de controle para voltar ao menu Controle HDMI
- 5 Exibe o número do modelo do dispositivo conectado
- 6 Nulo
- 7 Muda a fonte de entrada em ordem

Pressione **↑** ou **↓** no controle remoto do televisor de plasma para mudar o modo surround em ordem ou em ordem inversa, **←** ou **→** para mudar a fonte de entrada em ordem ou em ordem inversa. Pressionar **HDMI CONTROL** fecha o painel de controle para voltar ao menu Controle HDMI.

Nota

- Não é possível operar o gravador/player ao pressionar **←** ou **→** para mudar a fonte de entrada durante a operação. Para continuar a operação, volte ao menu Controle HDMI e selecione a função desejada de novo.

Para um gravador

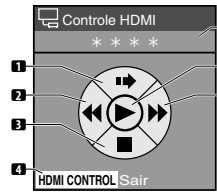

- 1 Salta comerciais
- 2 Retrocesso rápido
- 3 Interrompe a reprodução
- 4 Fecha o painel de controle para voltar ao menu Controle HDMI
- 5 Exibe o número do modelo do dispositivo conectado
- 6 Inicia a reprodução
- 7 Avanço rápido

Pressione **←** ou **→** no controle remoto do televisor de plasma para selecionar o modo de retrocesso rápido ou de avanço rápido, **↑** para saltar comerciais ou **↓** para interromper a reprodução. Pressionar **ENTER** inicia a reprodução e pressionar **HDMI CONTROL** fecha o painel de controle para voltar ao menu Controle HDMI.

Para um player

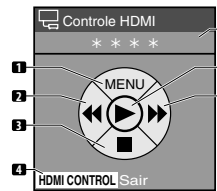

- 1 Exibe o menu de disco DVD ou menu instantâneo de disco Blu-ray no player
- 2 Retrocesso rápido
- 3 Interrompe a reprodução
- 4 Fecha o painel de controle para voltar ao menu Controle HDMI
- 5 Exibe o número do modelo do dispositivo conectado
- 6 Inicia a reprodução
- 7 Avanço rápido

Pressione **←** ou **→** no controle remoto do televisor de plasma para selecionar o modo de retrocesso rápido ou de avanço rápido, **↑** para exibir o menu de disco DVD ou menu instantâneo de disco Blu-ray no player ou **↓** para interromper a reprodução. Pressionar **ENTER** inicia a reprodução e pressionar **HDMI CONTROL** fecha o painel de controle para voltar ao menu Controle HDMI.

Conexões de Controle HDMI

Ao alterar as conexões entre o televisor de plasma e o(s) dispositivo(s) que suporta(m) as funções Controle HDMI ou definições para "Def.Controle HDMI", realize o seguinte procedimento:

- 1 Ligue o televisor de plasma e todos os dispositivos conectados.
- 2 Certifique-se de que a definição em "Def. entrada" para "Def.Controle HDMI" esteja feita corretamente de acordo com os dispositivos conectados. Confirme também as definições relacionadas com o Controle HDMI nos dispositivos conectados.
- 3 Mude para os terminais de entrada HDMI aos quais os dispositivos estão conectados para verificar se o áudio está sendo gerado e se as imagens de vídeo estão sendo exibidas corretamente.
- 4 Tente desligar o televisor de plasma e, em seguida, ligue-o de novo.

Conexão de um amplificador audiovisual/gravador de DVD/BD player

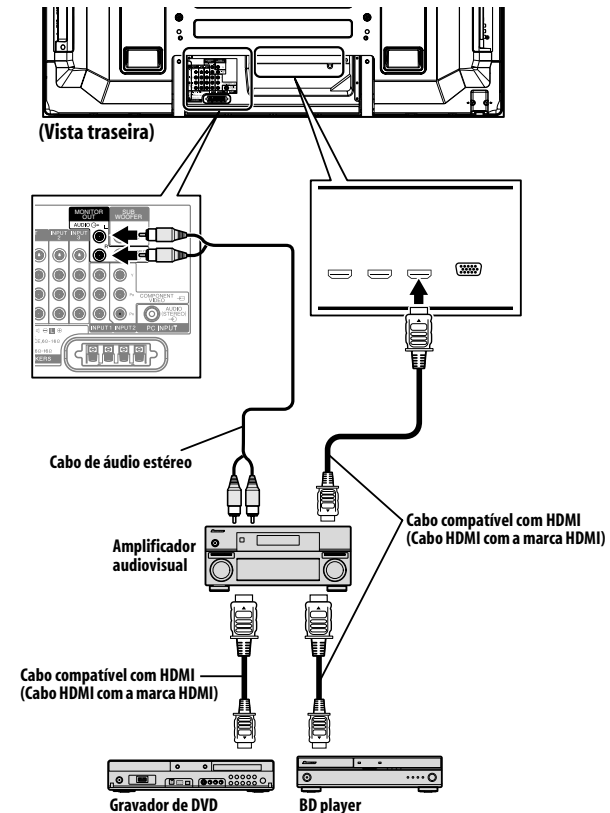

O PDP-LX608G/PDP-LX508G não suporta S/PDIF. Quando conectar o televisor de plasma a um sistema audiovisual, utilize o terminal MONITOR OUT.

Conexão de um gravador de DVD

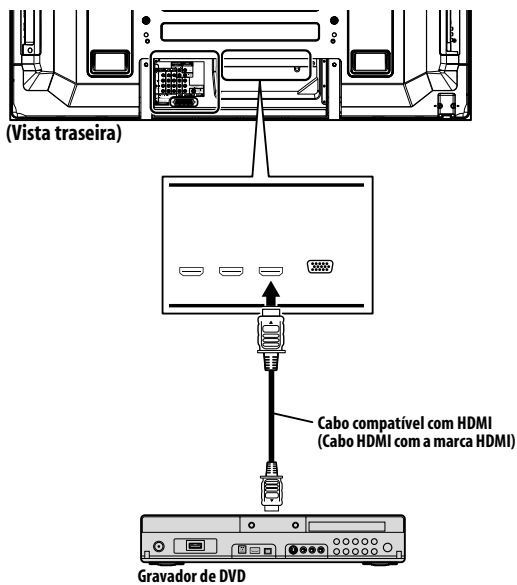
Nota

- O número máximo de dispositivos que podem ser conectados e controlados utilizando o controle remoto do televisor de plasma é o seguinte: gravador x 2, player x 2, sistema audiovisual x 1.
- Quando conectar um sistema audiovisual, certifique-se de colocar e conectá-lo entre o televisor de plasma e o gravador ou player.
- Não conecte um sistema audiovisual que não suporte as funções Controle HDMI entre o televisor de plasma e um gravador/player; caso contrário, as funções Controle HDMI podem não funcionar corretamente.
- Quando conectar um sistema audiovisual que não suporte as funções Controle HDMI e um player/gravador que não suporte as funções Controle HDMI ao televisor de plasma, conecte o sistema audiovisual ao terminal MONITOR OUT do televisor de plasma utilizando um cabo de áudio estéreo, e o gravador/player ao terminal HDMI utilizando um cabo HDMI (veja a ilustração à direita).
- As funções Controle HDMI podem não funcionar corretamente se você não utilizar um cabo HDMI que suporte a Especificação 1.3 de HDMI.

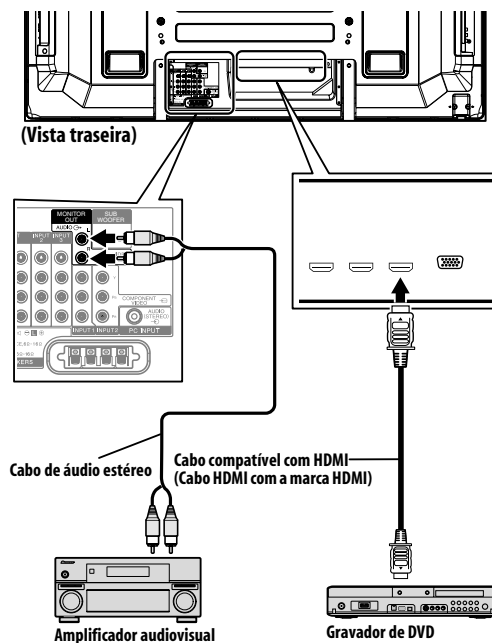

- Depois de fazer todas as conexões, realize a definição em "Def. entrada" para "Def. Controle HDMI". Certifique-se de realizar a definição para cada terminal de entrada HDMI ao qual um dispositivo esteja conectado.
- As definições no(s) dispositivo(s) conectado(s) também são necessárias para utilizar as funções Controle HDMI. Para maiores detalhes, consulte o manual de instruções que acompanha o(s) dispositivo(s) conectado(s).
- Quando um gravador é conectado, o mesmo é ligado automaticamente quando o televisor de plasma é ligado para facilitar a gravação.
- Quando a imagem de um BD/DVD player ou gravador de DVD, conectado através de um sistema AV que suporta o Controle HDMI, é mudada para ser exibida na tela secundária no modo de 2-telas ou de imagem-em-imagem, a tela secundária fica preta sem exibir nenhuma imagem.
- Para maiores informações sobre os dispositivos que suportam as funções Controle HDMI, verifique o site Pioneer na Web (veja a capa traseira).

Definição do Controle HDMI

Seleção do terminal de entrada

Selecione o terminal HDMI ao qual o dispositivo externo está conectado para utilizar as funções Controle HDMI.

- 1 Pressione HOME MENU.
- 2 Selecione "Opção" (↑/↓ e, em seguida, ENTER).
- 3 Selecione "Def. Controle HDMI" (↑/↓ e, em seguida, ENTER).



- 4 Selecione "Def. entrada" (↑/↓ e, em seguida, ENTER).
- 5 Selecione "ENTRADA 3", "ENTRADA 4" ou "ENTRADA 5" (↑/↓ e, em seguida, ENTER).

Apenas o dispositivo que suporta o Controle HDMI e está conectado através do terminal INPUT selecionado fica disponível para as funções Controle HDMI.

- 6 Pressione HOME MENU para sair do menu.

Nota

- O terminal "ENTRADA 3" só pode ser selecionado quando "Ativar" tiver sido selecionado para o menu "Entrada HDMI" (consulte *Ativação do terminal INPUT 3 HDMI* na página 47).
- Se você tiver selecionado "Desactivado" no passo 5, uma mensagem "Operações atuais não podem ser realizadas. Confirme as definições do Controle HDMI." aparece quando **HDMI CONTROL** é pressionado no controle remoto.
- Se você operar um dispositivo que suporte HDMI utilizando um terminal HDMI diferente do terminal selecionado em "Def. entrada", pode ocorrer um mau funcionamento. Quando conectar qualquer terminal HDMI diferente do terminal selecionado em "Def. entrada", certifique-se de realizar as definições do dispositivo externo de modo que a função Controle HDMI não funcione.

Seleção do controle de desligamento

Você pode selecionar se o dispositivo conectado é desligado ou não quando o televisor de plasma é desligado. (A predefinição de fábrica é "Activado")

- 1 Repita os passos de 1 a 3 em *Seleção do terminal de entrada*.
- 2 Selecione "Controle desligar" (↑/↓ e, em seguida, ENTER).
- 3 Selecione "Activado" (↑/↓ e, em seguida, ENTER).
- 4 Pressione HOME MENU para sair do menu.

Nota

- A função "Controle desligar" é válida para os dispositivos conectados a qualquer um dos terminais HDMI na parte traseira do televisor de plasma.

Seleção de Pronto para ligar

Você pode selecionar se o televisor de plasma é ligado ou não quando o gravador ou player Pioneer conectado é ligado e as imagens são geradas para o televisor de plasma. (A predefinição de fábrica é "Activado")

- 1 Repita os passos de 1 a 3 em *Seleção do terminal de entrada*.
- 2 Selecione "Pronto p/ ligar" (↑/↓ e, em seguida, ENTER).
- 3 Selecione "Activado" (↑/↓ e, em seguida, ENTER).
- 4 Pressione HOME MENU para sair do menu.

Seleção da retenção da definição de áudio

Você pode selecionar se o áudio continua ou não a ser emitido desde o sistema audiovisual Pioneer conectado mesmo que o sistema seja colocado no modo de espera durante as operações de Controle HDMI.

(A predefinição de fábrica é "Desactivado")

- 1 Repita os passos de 1 a 3 em *Seleção do terminal de entrada*.
- 2 Selecione "Reter def. áudio" (↑/↓ e, em seguida, ENTER).
- 3 Selecione "Activado" (↑/↓ e, em seguida, ENTER).
- 4 Pressione HOME MENU para sair do menu.

Teste de ligar/desligar

Você pode confirmar se a função de controle de ligar/desligar está efetiva entre o televisor de plasma e o dispositivo conectado.

- 1 Repita os passos de 1 a 3 em *Seleção do terminal de entrada*.
- 2 Selecione "Teste ligar" ou "Teste desligar" (↑/↓ e, em seguida, ENTER).
Uma lista com dispositivos aparece quando vários dispositivos HDMI estão conectados aos terminais HDMI.
- 3 Selecione o dispositivo desejado (↑/↓ e, em seguida, ENTER).
- 4 Pressione HOME MENU para sair do menu.

Nota

- Os dispositivos que podem ser verificados para o teste de ligar/desligar são os dispositivos conectados aos terminais HDMI conforme definidos em "Def. entrada".
- Se o teste de ligar/desligar falhar, verifique a conexão e a definição.

Utilização dos menus Controle HDMI

Você pode desfrutar de várias funções com o gravador, player ou sistema audiovisual Pioneer conectado que suporte as funções Controle HDMI selecionando e utilizando os menus Controle HDMI correspondentes.

1 Pressione HOME MENU.

2 Selecione "Controle HDMI" (↑/↓ e, em seguida, ENTER).

O menu Controle HDMI é exibido.

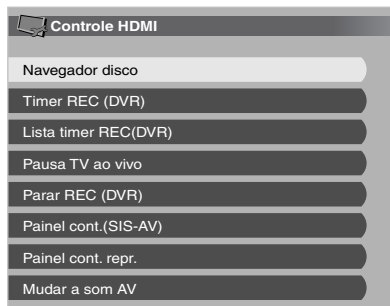

Menu Controle HDMI

Item	Descrição
Navegador disco	Exibe uma lista de títulos do gravador ou player conectado
Timer REC (DVR)	Exibe uma lista de gravações com timer do gravador conectado
Lista timer REC (DVR)	Exibe uma lista de gravações com timer do gravador conectado
Pausa TV ao vivo	Inicia a gravação do canal de TV atual quando um gravador está conectado, mas com a reprodução pausada, pausando efetivamente o programa
Parar REC (DVR)	Interrompe a gravação para o gravador conectado
Painel cont. (SIS-AV)	Exibe o painel de controle para o sistema audiovisual conectado no televisor de plasma
Painel cont. repr.	Exibe o painel de controle para o gravador ou player conectado no televisor de plasma
Mudar a som AV (Mudar a som PDP)	Muda entre o televisor de plasma e o sistema audiovisual conectado ao qual o som é gerado

Nota

- Para utilizar as funções Controle HDMI, é preciso um gravador, player ou sistema audiovisual Pioneer que suporte as funções Controle HDMI.
- Nem todas as operações podem ser controladas para os dispositivos conectados.
- O menu Controle HDMI não pode ser selecionado quando "Desactivado" está selecionado para "Def. entrada" para o menu "Def.Controle HDMI".
- Mesmo que o programa que estiver sendo gravado tenha terminado, a gravação não é parada automaticamente no menu Pausa TV ao vivo.
- O menu Painel cont. (SIS-AV) só é disponível quando o som é gerado do sistema audiovisual.
- O menu Painel cont. repr. só é selecionável quando o gravador ou player conectado está pronto para funcionar.
- Você também pode exibir o menu Controle HDMI pressionando **HDMI CONTROL** no controle remoto do televisor de plasma.

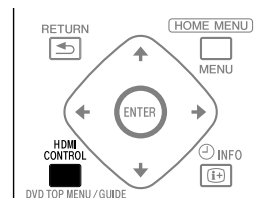

Capítulo 12

Utilização do teletexto

Utilização das funções de teletexto

O que é teletexto?

A função de teletexto transmite páginas de informação e entretenimento para televisores equipados especialmente. O seu televisor de plasma recebe sinais de teletexto transmitidos pelas redes de TV, e decodifica-o para o formato gráfico para visualização. Notícias, previsão do tempo e esporte, preços da bolsa de valores e apresentações de programas estão entre os muitos serviços disponíveis.

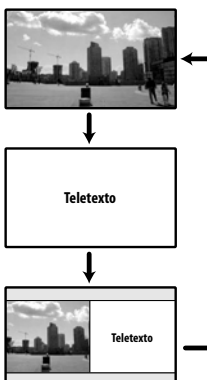
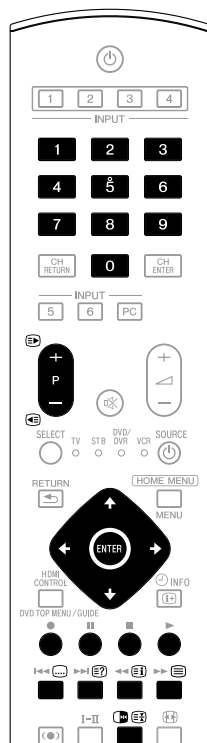

Importante

- Exibir páginas de teletexto durante um longo período de tempo, ou durante períodos mais curtos todos os dias, pode resultar na retenção da imagem.



Operações básicas do teletexto

Ativação e desativação do teletexto

- 1 **Selecione um canal de TV ou fonte de entrada externa que ofereça um programa com teletexto.**
- 2 **Pressione  para exibir o teletexto (tela completa).**
- 3 **Pressione  de novo para exibir o teletexto na tela direita e a imagem normal na tela esquerda.**
 - Cada vez que você pressiona , a tela muda como mostrado à esquerda.
 - Se você selecionar um programa sem sinal de teletexto, a mensagem "Não é possível visualizar o teletexto." aparece.

Seleção e operação de páginas de teletexto

Utilize os seguintes botões do controle remoto para selecionar e operar as páginas de teletexto.

Cor (VERMELHO/VERDE/AMARELO/AZUL):

Você pode selecionar um grupo ou bloco de páginas entre colchetes coloridos na parte inferior da tela pressionando a cor correspondente (VERMELHO/VERDE/AMARELO/AZUL) no controle remoto.

0 a 9:

Selecione qualquer página de 100 a 899 diretamente utilizando **0 a 9**.

/ :

Pressione  para aumentar o número da página.

Pressione  para diminuir o número da página.

:

Para exibir uma informação ocultada como uma resposta a uma pergunta, pressione .

Pressione  de novo para ocultar a informação.

:

Para interromper a atualização de páginas de teletexto, pressione .

Pressione  de novo para cancelar o modo de retenção.

:

Exibe uma página de índice para o formato CEEFAX/FLOF. Exibe uma página de visão geral TOP para o formato TOP.

Nota

- Antes de exibir o teletexto, retorne a tela para o modo de tela-simples.

Exibição de páginas secundárias

Você pode exibir várias páginas secundárias à medida que são transmitidas.

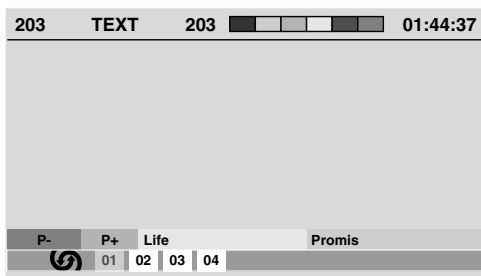

1 Pressione para exibir o teletexto.

- Se você abrir uma página que contém páginas secundárias, as páginas secundárias são exibidas automaticamente em seqüência.

2 Para sair da mudança automática de página secundária, pressione / .

- Logo, você pode mudar as páginas secundárias manualmente pressionando / .

Nota

- Pressionar / faz que a página mude e que a tela da página secundária desapareça.
- Pressionar pára a mudança automática da página secundária e realiza a função respectiva do botão.

Exibição da descrição geral TOP

Quando receber teletexto TOP, você pode ler uma descrição geral do texto TOP.

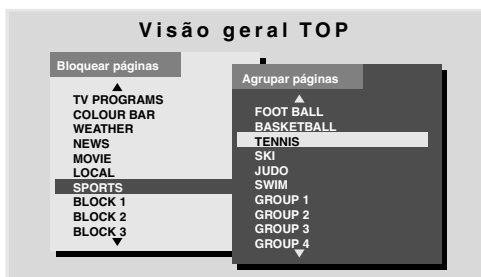

1 Pressione para exibir o teletexto.

2 Enquanto estiver recebendo teletexto TOP, pressione para exibir a descrição geral TOP.

3 Pressione / e / para selecionar o bloco desejado ou páginas de grupo e, em seguida, pressione ENTER.

Exibição de páginas de legenda

Você pode exibir várias legendas à medida que são transmitidas.

1 Pressione para exibir a legenda.

A legenda é atualizada pela informação enviada pela estação transmissora.

2 Pressione de novo para acessar a próxima tela de legenda disponível.

Capítulo 13

Informações adicionais

Localização e solução de problemas



Problema	Solução possível
GENERALIDADES	
<ul style="list-style-type: none"> • Não há alimentação. • Não é possível ligar o sistema. 	<ul style="list-style-type: none"> • O cabo de alimentação não está desconectado? (Consulte a página 18.) •  está ativado no televisor de plasma? (Consulte a página 20.) • Verifique se pressionou os botões 0 a 9 ou  no controle remoto. (Consulte a página 20.) • Se o indicador no sistema estiver iluminado em vermelho, pressione 0 a 9 ou  no controle remoto ou STANDBY/ON no televisor de plasma.
<ul style="list-style-type: none"> • A alimentação é desligada repentinamente. 	<ul style="list-style-type: none"> • A temperatura interna do sistema aumentou. Retire quaisquer objetos que estejam bloqueando as aberturas de ventilação ou limpe as aberturas. (Consulte a página 15.) • Verifique a definição de controle de alimentação. (Consulte a página 35.) • Verifique a definição do timer. (Consulte a página 41.)
<ul style="list-style-type: none"> • O sistema não pode ser operado. 	<ul style="list-style-type: none"> • Influências externas como mau funcionamento da voltagem, eletricidade estática, etc., pode causar um mau funcionamento. Neste caso, opere o sistema depois de desconectar o cabo de alimentação, conectando-o de novo depois de um ou dois minutos.
<ul style="list-style-type: none"> • O controle remoto não funciona. 	<ul style="list-style-type: none"> • O indicador TV no controle remoto está aceso? Pressione SELECT no controle remoto para selecionar o modo TV. • As pilhas estão instaladas com as polaridades (+, -) nas direções corretas? (Consulte a página 19.) • As pilhas não estão esgotadas? Troque por pilhas novas. (Consulte a página 19.) • Opere o controle remoto apontando-o para o sensor de controle remoto no televisor de plasma. (Consulte a página 19.) • Está utilizando-o sob uma iluminação forte ou fluorescente? • Há reflexão de luz fluorescente no sensor de controle remoto? • Verifique se há obstáculos entre o controle remoto e o sensor de controle remoto.
<ul style="list-style-type: none"> • Sons/ruídos do painel. 	<ul style="list-style-type: none"> • Os sons gerados pelo painel como, por exemplo, ruído do motor do ventilador, zumbido do circuito elétrico e zumbido do painel de vidro, são normais em um monitor de matriz baseado em fósforo. • Ao mudar o modo de economia de energia, pode perceber um som do painel. Isso é normal.
IMAGEM/SOM	
<ul style="list-style-type: none"> • A tela aparece escura. 	<ul style="list-style-type: none"> • Verifique se há obstáculos na frente do sensor de luz ambiental. (Consulte as páginas 12 e 40.)
<ul style="list-style-type: none"> • Não há imagem nem áudio. 	<ul style="list-style-type: none"> • Verifique se a fonte de entrada para vídeo ou PC não foi selecionada desintencionalmente embora você quisesse assistir um canal de TV. (Consulte a página 21.) • Verifique se não selecionou um canal bloqueado com o bloqueio parental. (Consulte a página 27.) • Introduza uma senha para cancelar o bloqueio parental temporariamente. (Consulte a página 41.) • Verifique a conexão do cabo com a antena. (Consulte a página 17.) • Verifique a conexão do cabo com o outro equipamento. (Consulte as páginas 43 a 48.)
<ul style="list-style-type: none"> • Não há imagem. 	<ul style="list-style-type: none"> • As conexões com os outros componentes estão corretas? (Consulte as páginas 43 a 48.) • Um sinal de PC incompatível não está sendo introduzido? (Consulte a página 45.)
<ul style="list-style-type: none"> • O áudio é produzido mas não aparece nenhuma imagem. 	<ul style="list-style-type: none"> • Verifique se selecionou "Apagar Imagem" para a economia de energia. Com esta opção selecionada, a tela é desativada: somente o som é produzido. Para restaurar a exibição da tela, pressione qualquer botão diferente de  (Efeito sonoro),  +/  - ou  (Consulte a página 35.)
<ul style="list-style-type: none"> • As imagens aparecem mas o áudio não é produzido. 	<ul style="list-style-type: none"> • Verifique se não selecionou o volume mínimo. (Consulte a página 21.) • Certifique-se de que não haja fones de ouvido conectados. • Verifique se o som não está emudecido. (Consulte a página 21.) • Verifique se a entrada de áudio também está conectada. (Consulte as páginas 43 a 45.) • Verifique o sistema de som selecionado para o canal de TV onde o problema ocorreu (consulte a página 22.) Selecione de novo o sistema de som correto.
<ul style="list-style-type: none"> • O som está invertido entre os alto-falantes direito e esquerdo. • O som é produzido somente por um alto-falante. 	<ul style="list-style-type: none"> • Verifique se as conexões dos cabos de alto-falante não estão invertidas entre os canais direito e esquerdo ou se o cabo de alto-falante de qualquer caixa acústica não foi desconectado. (Consulte a página 13.) • O balanço foi ajustado corretamente? (Consulte a página 34.)
<ul style="list-style-type: none"> • A imagem é cortada. 	<ul style="list-style-type: none"> • A posição da imagem está correta? (Consulte a página 37.) • O tamanho de tela correto foi selecionado? (Consulte a página 38.)
<ul style="list-style-type: none"> • Cor estranha, cor clara, cor escura ou desajuste das cores. 	<ul style="list-style-type: none"> • Ajuste o tom da imagem. (Consulte as páginas 29 a 32.) • O ambiente não está muito brilhante? A imagem pode parecer escura em um ambiente muito brilhante. • Verifique a definição do sistema de cores. (Consulte a página 38.)

Problema	Solução possível
<ul style="list-style-type: none"> • Imagem persistente. 	<ul style="list-style-type: none"> • Depois de exibir uma imagem fixa ou um imagem muito brilhante durante um certo período de tempo, se a tela mudar para uma cena escura, a imagem anterior pode aparecer como uma imagem persistente. • Isso pode ser corrigido pela reprodução de uma imagem em movimento brilhante durante vários minutos. No entanto, exibir uma imagem fixa durante períodos de tempo excessivamente longos pode causar a deterioração permanente do monitor. • Para ajudar a eliminar a imagem persistente quando a mesma ocorre, exiba a tela "Padrão de vídeo". (Consulte a página 41.)
<ul style="list-style-type: none"> • O brilho e o tom das cores em ambos lados diferem daqueles no centro no modo 4:3. 	<ul style="list-style-type: none"> • Se imagens no modo 4:3 ou imagens em caixa de letra forem exibidas durante longos períodos de tempo ou durante períodos mais curtos durante vários dias, uma imagem persistente pode permanecer devido à queima da tela. Isso é uma característica dos televisores de plasma. • Recomendamos que desfrute de imagens em um modo de tela total tanto quanto possível. (Consulte a página 38.) • Quando ver imagens no modo 4:3, recomendamos que selecione "Auto" para a definição "Máscara lateral". Isso ajusta o brilho das máscaras laterais cinzas de acordo com o brilho da imagem principal. (Consulte a página 40.)

Controle HDMI

<ul style="list-style-type: none"> • As funções Controle HDMI não funcionam. 	<ul style="list-style-type: none"> • Verifique se as conexões estão feitas corretamente entre o televisor de plasma e o dispositivo que suporta as funções Controle HDMI. (Consulte a página 57.) • As funções Controle HDMI podem não funcionar corretamente se você não utilizar um cabo HDMI que suporte a Especificação 1.3 de HDMI. • Verifique se realizou as definições corretamente para "Def.Controle HDMI". (Consulte a página 59.) • Verifique se as definições para as funções Controle HDMI estão efetivas no(s) dispositivo(s) conectado(s). Para maiores detalhes, consulte o manual de instruções que acompanha o dispositivo.
<ul style="list-style-type: none"> • Não há imagem nem áudio. 	<ul style="list-style-type: none"> • Verifique se as conexões estão feitas corretamente entre o televisor de plasma e o dispositivo que suporta as funções Controle HDMI. (Consulte a página 57.) • Verifique se realizou as definições corretamente para "Def.Controle HDMI". (Consulte a página 59.)
<ul style="list-style-type: none"> • Não há imagem. 	<ul style="list-style-type: none"> • Verifique se as conexões estão feitas corretamente entre o televisor de plasma e o dispositivo que suporta as funções Controle HDMI. (Consulte a página 57.) • Verifique se realizou as definições corretamente para "Def.Controle HDMI". (Consulte a página 59.) • Quando a imagem de um BD/DVD player ou gravador de DVD, conectado através de um sistema AV que suporta o Controle HDMI, é mudada para ser exibida na tela secundária no modo de 2-telas ou de imagem-em-imagem, a tela secundária fica preta sem exibir nenhuma imagem.
<ul style="list-style-type: none"> • Não há som. 	<ul style="list-style-type: none"> • Verifique se as conexões estão feitas corretamente entre o televisor de plasma e o dispositivo que suporta as funções Controle HDMI. (Consulte a página 57.) • Verifique se realizou as definições corretamente para "Def.Controle HDMI". (Consulte a página 59.)
<ul style="list-style-type: none"> • Uma mensagem de erro "O dispositivo não pode ser operado. Verifique sua conexão." aparece. 	<ul style="list-style-type: none"> • Verifique se as conexões estão feitas corretamente entre o televisor de plasma e o dispositivo que suporta as funções Controle HDMI. (Consulte a página 57.) • Verifique se realizou as definições corretamente para "Def.Controle HDMI". (Consulte a página 59.)

OUTROS

<ul style="list-style-type: none"> • O indicador POWER ON ou indicador STANDBY está piscando rapidamente. 	<ul style="list-style-type: none"> • Os circuitos de proteção internos podem ter sido ativados. Primeiro apague  o televisor de plasma, espere um minuto ou mais e, em seguida, ligue o televisor de novo ativando . Se o indicador ainda estiver piscando, desconecte o cabo de alimentação do televisor de plasma da tomada elétrica. Espere um ou dois minutos e, em seguida, conecte o televisor de plasma de novo. Se o problema não for solucionado com isso, entre em contato com o Centro de Serviço Pioneer ou Empresa de Serviço Pioneer Independente Autorizada. Esses locais estão listados no seu cartão de garantia para cada país ou região.
<ul style="list-style-type: none"> • Um dispositivo externo conectado à porta USB não funciona. 	<ul style="list-style-type: none"> • Verifique se o dispositivo pode ser conectado ao televisor. (Consulte a página 49.) • Inserte o cabo USB de novo. (Consulte a página 49.) • Para a conexão, utilize um cabo USB mais curto que 5 m. (Consulte a página 49.) • Verifique se o cabo USB está conectado corretamente. (Consulte a página 49.) • Primeiro desligue  o televisor de plasma e, em seguida, ligue-o de novo para verificar se o dispositivo externo funciona corretamente. • Verifique se o dispositivo externo funciona corretamente depois que o dispositivo USB for reiniciado. • Verifique se a câmera digital está no modo de visualização. • Consulte o manual de instruções da câmera digital.
<ul style="list-style-type: none"> • Os dados de foto armazenados nas câmeras digitais não podem ser lidos através da interface USB. 	<ul style="list-style-type: none"> • Verifique se o dispositivo pode ser conectado ao televisor. (Consulte a página 49.) • Verifique se a câmera digital é ligada.

Se os seguintes códigos de erro aparecerem na tela, verifique os itens correspondentes na tabela.

Código	Mensagem	Verifique
SD04 e SD11	A desligar. Temperatura interna demasiado elevada. Verifique a temperatura PDP.	Verifique se a temperatura ambiente do televisor de plasma está alta.
SD05	O circuito de proteção interna corta a energia. Há um curto-circuito no cabo do alto-falante?	Verifique as conexões dos cabos de alto-falante entre o televisor de plasma e os alto-falantes.

Designações dos nomes dos sinais para o conector D-sub de 15 pinos

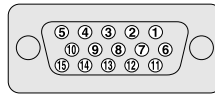

Nº do pino	Designação do sinal	Nº do pino	Designação do sinal
1	R	9	+5 V
2	G	10	GND (terra)
3	B	11	Não conectado
4	Não conectado	12	SDA
5	Não conectado	13	HD
6	GND (terra)	14	VD
7	GND (terra)	15	SCL
8	GND (terra)		

Seleções de alocação de canais normais para países e regiões

Região	Alocação de canais normais	Região	Alocação de canais normais
Formosa	Ar (Tipo EUA)*	México	Ar (Tipo EUA)*
Hong Kong	Geral	Chile	Ar (Tipo EUA)*
Filipinas	Ar (Tipo EUA)*	Brasil	Ar (Tipo EUA)*
Tailândia	Geral	Austrália	Geral
Malásia	Geral	Nova Zelândia	Geral
Cingapura	Geral	Egito	Geral
Indonésia	Geral	África do Sul	Geral
Arábia Saudita	Geral	Colômbia	Ar (Tipo EUA)*
Israel	Geral	Peru	Ar (Tipo EUA)*
Líbano	Geral	Venezuela	Ar (Tipo EUA)*
Emirados Árabes Unidos	Geral		

* Ao receber sinais de uma companhia de TV a cabo, selecione "Cabo (Tipo EUA)" para "Alocação canais". Consulte *Configuração automática dos canais de TV* na página 26.

Especificações

Item		Televisor de plasma de 60", modelo: PDP-LX608G	Televisor de plasma de 50", modelo: PDP-LX508G
Número de pixels		1920 x 1080 pixels	
Amplificador de áudio		17 W + 17 W (1 kHz, 10 %, 6 Ω)	
Efeito sonoro		SRS FOCUS/SRS/SRS TruBass	
Requisitos de energia		110 V a 240 V CA, 50 Hz/60 Hz, 507 W (0,2 W no modo de prontidão/110V CA)	110 V a 240 V CA, 50 Hz/60 Hz, 417 W (0,2 W no modo de prontidão/110V CA)
Peso		55,0 kg	38,3 kg
Sistema de cores		PAL/SECAM/NTSC/4.43 NTSC/PAL-M/PAL-N	
Função de TV	Sistema de recepção	PAL: B/G, D/K, I SECAM: B/G, D/K NTSC: M/N	
	Sintonizador	VHF/UHF	44,25 MHz a 863,25 MHz
		CATV	Hiper-banda, canais S1 de S41
	Predefinição automática dos canais	99 canais (Geral), 68 canais (Ar, Tipo EUA), 125 canais (Cabo, Tipo EUA), Predefinição automática	
	Múltiplex de áudio	Sistema NICAM/A2/BTSC	
Terminais	Parte traseira	INPUT 1	Entrada COMPONENT VIDEO, entrada S-VIDEO, entrada AV
		INPUT 2	Entrada COMPONENT VIDEO, entrada S-VIDEO, entrada AV
		INPUT 3	Entrada S-VIDEO, entrada AV, entrada HDMI*1
		INPUT 4	Entrada HDMI*1
		INPUT 5	Entrada HDMI*1
		PC INPUT	Entrada Analog RGB, Áudio
		CONTROL OUT 1	
		MONITOR OUT	Saída AV
		SUBWOOFER	Variável
		ALTO-FALANTES	6 Ω a 16 Ω
	Antena	75 Ω Tipo Din para entrada VHF/UHF	
	Lado	INPUT 6	Entrada S-VIDEO, entrada AV
		USB	Entrada USB*2
		FONES DE OUVIDO	16 Ω a 32 Ω recomendável

*1 Em conformidade com HDMI1.3 e HDCP1.1. A interface HDMI (High-Definition Multimedia Interface) é uma interface digital que manipula tanto vídeo como áudio com um único cabo. HDCP (High-bandwidth Digital Content Protection) é uma tecnologia usada para proteger os conteúdos digitais protegidos por direitos autorais que usam a interface visual digital (DVI: Digital Visual Interface).

*2 Cumpre com as especificações USB1.1 e 2.0.

O desenho e especificações estão sujeitos a modificações sem aviso prévio.

Marcas registradas

-  é uma marca registrada de SRS Labs, Inc.
- WOW tecnologia está incorporada sob a licença de SRS Labs, Inc.
- Este produto inclui fontes FontAvenue® licenciadas pela NEC Corporation. FontAvenue é uma marca comercial registrada de NEC Corporation.
- DDC é uma marca registrada da Video Electronics Standards Association.
- HDMI, o logotipo HDMI e High-Definition Multimedia Interface são marcas registradas ou nomes comerciais da HDMI Licensing LLC.
- Os nomes das empresas ou instituições são marcas registradas ou nomes comerciais das respectivas empresas ou instituições.

Dimensões

PDP-LX608G

Unidade: mm

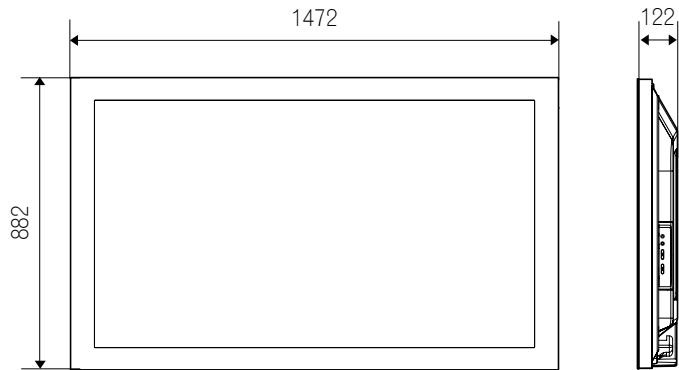

PDP-LX508G

Unidade: mm

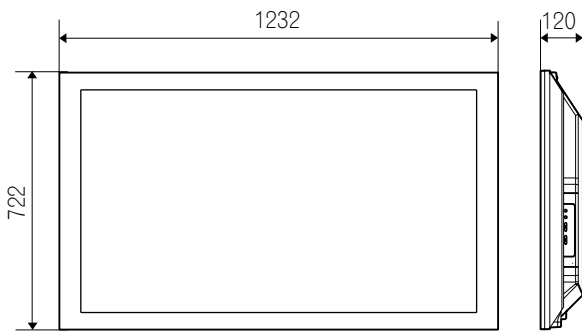

長時間使用本電漿電視

有關螢幕灼影的注意事項

殘影延滯和螢幕灼影

殘影延滯：

非常高亮度的字元、影像或固定式字元顯示在電漿電視螢幕上時，即使以相對短的時間顯示，影像就可能因面板剩餘的電荷而停留在螢幕上。但這不是故障情況。這種殘影延滯現象可透過以全螢幕顯示移動影像的方式漸漸消除。

灼影：

如果所述的影像長時間連續或重複顯示時，連續顯示影像和螢幕其他部位之間的亮度會產生差異，因灼影的緣故導致影像殘留在螢幕上。請注意，如果發生這種灼影情況，則很難將螢幕完全回復到灼影之前的狀態。**購買本產品後，儘快注意是否容易發生這種現象。**

顯示容易灼影的範例

- 如果重複觀看的地面數位廣播節目的螢幕顯示大小是 4:3，則螢幕左側和右側上的黑色寬邊以外的正常顯示區域會變得容易灼影。
- 如果以原始大小觀看劇院大小的影像，則螢幕頂部和底部上的黑色寬邊以外的正常顯示區域會變得容易灼影。
- 如果長時間觀看（或重複觀看）螢幕上顯示時間或電視台名稱的節目，顯示的字元容易灼影在螢幕上。
- 如果長時間顯示例如個人電腦畫面或遊戲畫面等固定式影像時，這種類型的影像容易灼影在螢幕上。



防止灼影

建議您在使用電漿電視時注意下列所述的事項，特別是在購買本產品後儘快使用以避免螢幕灼影。

- 儘可能在每次顯示上述容易灼影影像時避免使用本產品。
- 使用本產品時，「Orbiter 模式」功能設定為「模式 1」。
(⇒ 請參閱有用的調整設定值：「Orbiter 模式」)。
- 以 4:3 或劇院螢幕尺寸觀看節目廣播時，使用遙控器切換螢幕尺寸以顯示全螢幕影像。(將螢幕尺寸切換到「寬螢幕」，例如使用遙控器上的螢幕尺寸按鈕 (⇒ 請參閱部件名稱：「遙控器」))。
- 將側邊遮條功能設定為「開」(⇒ 請參閱有用的調整設定值：「偵測側邊遮條」)。
- 以 4:3 螢幕尺寸觀看時，將顯示在螢幕左右兩側的側邊遮條亮度設定為「亮度同步」中的「自動」。(⇒ 請參閱有用的調整設定值：「改變螢幕兩邊亮度 (側邊遮條)」)。
- 觀看時，建議將省電功能設定為「模式 1」以降低亮度 (⇒ 請參閱設定：「電源控制」)。

重要



等邊三角形內帶有箭頭的閃電符號旨在引起用戶警惕，因本產品機殼內有無絕緣“危險電壓”，可能很大程度造成觸電的危險。

小心

有電擊的危險
請勿打開

注意

為避免觸電危險，請勿拆卸蓋子（或背面板）。機內沒有可供用戶自行修理的零部件。維修事宜交由有資格的維修人員進行。



等邊三角形內的感嘆號旨在提醒用戶注意本機附帶的資料中有關操作和維護（修理）的重要說明。

D3-4-2-1-1_ChH

注意

本機開關不完全將電源自交流電插座切斷。因電源線為本機主要電源切斷裝置，您需要將插頭拔除以切斷所有電力。因此，請確認本機安裝時電源線可輕易自交流電插座拔除以防止意外。為防止火災，當本機處於長時間未使用之情形（如假期中）時，請將主電源插頭自牆上插座拔除以切斷電源。

D3-4-2-2a_A_ChH

警告

本機不防水。為防止起火或觸電事故，請勿將本機置放於任何承裝液體的容器（如花瓶或花盆）附近或將其暴露於漏水、濺水、雨中或潮濕環境中。

D3-4-2-1-3_A_ChH

注意：在台灣本機隨附之電源線必須連接至 **110 V** 的 AC 電源插座。

警告

第一次插置電源前，請仔細閱讀下列部分：

電源供給的電壓因國家或地區而異。請確認本機使用之地區的電源供給電壓符合本機後面板上所寫之電壓（230 V 或 120 V）要求。

D3-4-2-1-4_A_ChH

警告

本產品配有一三線制接地插頭 - 該插頭具有第三（接地）插腳。該插頭僅能與接地式電源插座配合使用。若您無法將插頭插入插座，請聯絡電工更換適合的插座。請勿違反接地插座的安全目的。

D3-4-2-1-6_A_ChH

操作環境

操作環境溫度與溼度：

+0 °C 至 +40 °C (+32 °F 至 +104 °F)；小於 85 %RH（勿堵塞冷卻孔）請勿在通風不良處、暴露於高溼度或陽光直射（或強烈的人造光源）的場所安裝本機。

D3-4-2-1-7c_A_ChH

如下所示的符號會出現在本產品的標籤上。它們旨在警告本設備的操作人員和維修人員注意可能存在的潛在危險情況。



警告

該符號表示可能會造成人員受傷或物品損壞的行為。



注意

該符號表示可能會造成嚴重人員傷亡的行為。

警告

為防止火災，請勿將明火源（如點燃的蠟燭）放置於本機上。

D3-4-2-1-7a_A_ChH

通風

在安裝本機時，要確保在本機周圍留有空間通風，以改善散熱條件（關於所需空間的最小要求，請參閱第 15 頁）。

警告

機殼上具有之縫隙及開口用於通風，以確保本產品之正常操作並防止過熱。為避免火災，請勿堵塞開口或用物品（如報紙、桌布、簾幕）將其覆蓋，也請勿在厚毯或床上操作本機。

待機 / 開機按鈕

待機：當電視處於待機狀態，主電源斷電而顯示器無法操作。

待機 / 開機指示燈

當電視處於待機模式時，指示燈亮紅燈。當電漿電視處於開機模式後，指示燈則亮藍燈。

台灣地區專用

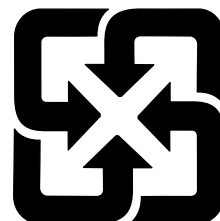

「廢電池請回收」

感謝您購買先鋒產品。

請仔細閱讀本份操作手冊，以了解如何正確操作您所購買的電漿電視。在您閱讀完後，請將手冊置於安全的地方以備未來參考。在某些國家或地區，電源插頭和插座的形狀可能會與圖例中所示不同。不過在連接方法及本機操作等方面均為相同。

除非另有指定，否則本手冊中的圖解僅適用於 PDP-LX508G。

目錄

01 重要使用資訊	6	08 設定	26
02 安全注意事項	9	自動設定電視頻道.....	26
安裝注意事項.....	10	手動設定電視頻道.....	26
03 隨機配件	11	抑制影片雜訊.....	27
04 部件名稱	12	設定兒童鎖.....	27
電漿電視.....	12	隱藏音效失真.....	27
遙控器.....	14	標示電視頻道.....	28
05 準備	15	分類預設電視頻道.....	28
安裝電漿電視.....	15	語言設定.....	28
搬動電漿電視.....	15	AV 選擇.....	29
防止電漿電視翻覆.....	16	畫面基本調整.....	29
基本接線方式.....	17	進階調整畫面.....	30
將遙控器準備好.....	19	比較螢幕上的調整畫面.....	33
遙控器的操作範圍.....	19	聲音調整.....	34
06 觀賞電視	20	聽副畫面的聲音請使用耳機.....	34
打開電源.....	20	電源控制.....	35
將系統置於待機模式.....	20	09 有用的調整設定值	37
切換頻道.....	21	切換垂直驅動模式（僅適用於 AV 輸入源）.....	37
改變音量和聲音.....	21	調整影像位置（僅適用於 AV 輸入源）.....	37
切換節目語音聲道.....	22	自動調整影像位置和時脈（僅適用於 PC 輸入源）.....	37
使用多畫面功能.....	22	手動調整影像位置和時脈（僅適用於 PC 輸入源）.....	38
靜止影像.....	23	彩色制式設定.....	38
07 HOME MENU	24	選擇遊戲模式.....	38
HOME MENU 概述.....	24	手動選擇畫面大小.....	38
使用 HOME MENU.....	25	自動選擇螢幕大小.....	39
		偵測側邊遮條.....	39
		改變螢幕兩邊亮度（側邊遮條）.....	40
		室內光線感應器.....	40
		藍色 LED 調光器.....	40
		Orbiter 模式.....	40
		視訊圖樣.....	41
		睡眠定時器.....	41
		使用密碼.....	41

10 搭配其他設備使用	43
連接數位調諧器	43
連接 DVD 播放器	43
連接錄影機	44
連接遊戲機主機或攝影機	44
連接個人電腦	45
連接擴大器 /AV 接收器	45
避免不要的回應	45
使用 HDMI 輸入	46
使用控制線	48
使用 USB 介面 (Home Gallery 功能)	49
使用隨本產品附贈的遙控器控制其他設備	51
11 使用 HDMI 控制	56
使用 HDMI 控制功能	56
連接 HDMI 控制	57
設定 HDMI 控制	59
使用 HDMI 控制選單	60
12 使用圖文電視	61
使用圖文電視功能	61
圖文電視基本操作	61
13 其他資訊	63
故障排除	63
15 針 D-sub 型接頭之訊號配置	65
各國及地區標準頻道分配選擇	65
規格	66

第 1 章 重要使用資訊

為能盡情地享用此款先鋒公司的 PDP-LX608G/PDP-LX508G 型電漿電視，請先仔細閱讀以下資訊。

擁有先鋒的 PDP-LX608G/PDP-LX508G，您就等於擁有壽命長又可靠度高的高品質電漿電視。為能產生卓越品質的影像，此款先鋒公司的電漿電視不僅結合頂級工藝的設計和結構，更採用了相當精密及高度先進的技術。

先鋒公司的 PDP-LX608G/PDP-LX508G 電漿電視採用最新式彩色濾光技術：直射彩色濾光技術。和先前的機型比較起來，直射彩色濾光片改善了色彩或圖片使得原畫面重現。在電視的製造過程或是未來再循環利用的時候，直射彩色濾光技術不但淘汰了玻璃板必須置於電漿板前面的舊技術，更達成了先鋒立志在消費性電子的領域裡減少環境污染的目標。

在其整個使用壽命，此款先鋒公司的 PDP-LX608G/PDP-LX508G 的亮度退化現象與其他螢幕一樣非常緩慢（例如，傳統映像管式電視）。為能長時間在先鋒公司的電漿電視上享受絕美而明亮的影像，請仔細閱讀並遵守以下使用指南：

使用指南

所有磷光體型螢幕（傳統映像管式電視）在長時間顯示靜態影像下會受到影響。電漿電視亦不例外。如果遵循一些基本注意事項，就可避免螢幕上「殘影」和一些永久性影像的生成。只要遵守下面建議，就可確保您的電漿電視長時間保持滿意的顯示效果：

- 請儘可能避免經常顯示相同影像或幾乎靜止的動態影像（例如，含有靜止部分的電玩影像）。
- 不要長時間顯示圖文電視。
- 避免過長時間經由數位調諧器、DVD 播放器、錄影機或其他任何設備來觀看螢幕顯示畫面（OSD）。
- 當從電視機、錄影機、DVD 播放器或其他任何設備來使用靜止影像模式，不要讓同樣的定格影像或暫停畫面保持太長的時間。
- 不要長時間連續顯示同時帶有非常明亮和非常黑暗區域的影像。
- 玩遊戲時，強烈建議選用「AV 選擇」中的「遊戲」模式設定。然而，請勿長時間使用此項模式。
- 在結束遊戲、顯示 PC 影像或是其他任何靜止影像後，最好能以三倍於先前靜態式／活動影像的時間，利用「寬螢幕」或「全螢幕」設定觀賞正常的活動影像。
- 電漿電視在使用後，務須將顯示畫面切換至「待機」模式。

安裝指南

先鋒公司的 PDP-LX608G/PDP-LX508G 電漿電視採用超薄設計。為了確保安全，請以正確方法固定或安裝電漿電視，以免機器因震動或不小心中動到而翻落。

請務必使用先鋒公司所設計的零件及配件來安裝本產品。如若使用的不是先鋒支架或安裝托架，安裝便會不穩定，並因此造成個人受傷。如果想要自行設計個性化的安裝方式，那麼請向購買本機的經銷商諮詢。為了確保安裝正確，必須由有經驗的、經過資格認證的專業人員來安裝本機。先鋒公司對於使用了其他公司生產的零件和配件而引發的事故或損害，概不負責。

為了避免故障或過熱，安裝時要確保主機上的散熱孔保持暢通，以保證散熱良好：

- 本機與其他設備、牆壁之間保持適當距離（關於所需空間的最小要求，請參閱第 15 頁）。
- 不要將本機置於通風不良的狹窄空間內。
- 不要用布或其他類似物品覆蓋本機。
- 請採用最小的真空吸塵器吸力，然後用吸塵器將本機側面和後面的散熱孔上積聚的灰塵清掃乾淨。
- 不要將本機置於地毯或毛毯上。
- 切勿讓本產品保持在傾倒的狀態。
- 切勿將本產品上下顛倒。

如果在通風不良的場所使用本機，可能會使本機內部溫度升高，導致故障。當內部或周圍的溫度超過一定程度時，本顯示器會自動關閉電源，以便冷卻內部電子元件，避免發生危險。

下列情況都有可能引起本機故障：未選擇適當安裝地點、產品組裝、安裝、固定或操作不當等等。然而，先鋒公司對類似意外或故障，概不負責。

備註

以下條文裡，有關一般的影響和以磷光為主顯示器的特色等，皆不在保證書保證的範圍：

- 磷光板永久有殘影。
- 閒置的小燈短暫亮著。
- 顯示板有異聲，例如：風扇馬達的噪音、電子迴路的聲響、顯示板的噪聲。

注意

- 先鋒公司對於因個人或其他人不當使用本產品所引起之任何損壞、使用中發生故障、其他產品相關問題，及公司必須承擔產品使用以外之情形，恕概不負責。

電漿電視的保護功能

當靜態影像（例如照片和電腦影像）在螢幕上停留時間過長，螢幕會逐漸調暗。這是由於電漿電視的保護功能在偵測到靜態影像時，會自動調整亮度以保護螢幕；這不是故障。在偵測到靜態影像持續超過約三分鐘時，螢幕便會調暗。

有關電漿像素的瑕疵

電漿電視藉由像素來顯現畫面。先鋒公司的電漿電視顯示面板有大量的像素。（視面板尺寸：50 英寸 /60 英寸螢幕有超過 310 萬個畫素。）先鋒所有的顯示面板都是以超高精確的技術製造並經過個別品質操作才完成。

有少部分的像素是永遠關閉或開啓的，因此導致黑的或是彩色的像素永久固定在螢幕上。

這樣的瑕疵對電漿電視而言是正常的，因為這就是技術所產生出的結果。

當欣賞一部一般的廣播節目時，而且距離在介於 2.5 m 與 3.5 m 之間時，（是靜止或是單色色彩畫面，不是指測試卡），如果瑕疵的像素還是清晰可見，請跟供應商聯絡。

如果瑕疵的像素在開機時或是單色畫面仍然可見，這樣瑕疵是正常的。

紅外線

電漿電視在特性上會釋放出紅外線。視電漿電視的使用情形，相對會影響周圍設備的遙控器會受到影響、或對使用紅外線的無線耳機造成干擾而產生雜音。此時，應將設備置於不致影響遙控感應器的地方。

收音機干擾

縱使本產品符合規格，亦會釋放少量的雜訊。若將 AM 收音機、個人電腦及錄影機裝設在本產品的附近，即會使本產品受到干擾。此時，請將上述設備裝設在遠離本產品的位置。

電漿電視驅動聲音

電漿電視的顯示由高階像素所組成，依據所接收的訊號將像素點亮。這種方式會使你從電漿電視聽到嗡嗡的聲音或是電子電路的聲音。

請勿將標籤及膠帶貼在產品上

以免造成機箱褪色或產生刮痕。

長時間不用本產品時

長時間不用本產品時，其性能便會相對地減弱。此時，應偶爾開啓本產品運轉。

冷凝現象

若突然將本產品從低溫場所移至暖熱的環境、或在冬天早晨開啓電熱器後，可能會在產品的表面或內部形成冷凝現象。若有凝結水產生，應稍等片刻，待凝結水散發後再打開本產品。在有凝結水產生的情況下使用本產品，可能會造成故障。

清潔螢幕的表面

清潔螢幕表面時，請使用隨附的乾淨乾布輕輕擦拭它。

注意

太用力壓螢幕會刮傷螢幕表面的特殊塗層。如果用乾布輕輕擦拭無法除去污垢，請先將電源插頭從電源插座上拔下，然後執行下列程序。

1. 使用一塊柔軟且未經處理的布沾上蒸餾水。
「經過處理」的布含有亮光劑或其他化學藥劑，例如市售的眼鏡清潔布。
2. 擰掉布的水份，使它微溼而不會太溼。
確定將布完全擰乾。使用溼布清潔表面會使水份滲入螢幕內，導致螢幕損壞。
3. 使用溼布輕輕擦拭螢幕表面。
4. 再使用螢幕附贈的乾布擦拭表面一次，以清除所有殘餘水份並避免留下水痕。

清潔前方外框的光滑表面

清潔前方外框的光滑表面時，請用乾的軟布輕輕擦拭。使用我們提供的清潔布或是類似的布（例如：棉布和棉絨）。如果使用有灰塵的布或硬布，本產品的表面將會刮傷。

清潔機殼

當清理電視的外框時，請用乾淨的軟布輕輕擦拭（例如：棉布和棉絨）。如果你使用髒的或是硬布擦，而且大力擦拭，則外框的表面會刮傷。

本產品的機殼主要是由塑膠製成。請勿使用化學物品（例如乙醚、稀釋劑）來清潔機殼。使用這些化學物品可能會導致塑膠變質或表面塗層脫落。

請勿使本產品接觸到揮發性氣體或液體（例如殺蟲劑）。不可使本產品長時間接觸橡膠或乙烯基產品。塑料內塑化劑的作用可能會引發變質或塗層剝落。

如果您使用濕布來清潔機殼的表面，則殘留在表面的水滴可能會滲入產品內部導致故障。

電漿電視背面之把手

不可拆除電漿電視背面把手。

在移動電漿電視時，請多加一人協助，並利用電漿電視背面把手。在移動電漿電視時，不要僅握住一個把手。

在安裝和搬運電漿電視時，不要使用把手懸掛本產品。不要用把手防止本產品傾斜。

冷卻風扇的雜音

當電漿電視的周遭溫度升高時，冷卻風扇馬達的轉速亦會相對提高。您可能會聽到風扇馬達的聲音。

若要長時間使用本產品

省電功能可以長時間維持螢幕的效率。若要長時間維持螢幕的效率，建議將省電功能設定為「模式 1」。

注意

畫面滯留及殘影延遲

顯示靜態畫面過久，即可能導致殘影延遲。此一問題的可能肇因有二：

因剩餘電荷造成殘影延滯

當極高亮度的影像元件顯示連續顯示一分鐘以上，就可能因剩餘電荷而造成殘影延遲。但在顯示動態影像後，殘影延遲就會消失。殘影延遲消失的快慢則視亮度及靜態顯示的時間而定。

因灼影造成的殘影（延遲影像）

避免電漿電視連續顯示同一靜態影像過久。

若連續長時間或一連數天短時間顯示相同影像，就會導致螢光材質灼影而形成永久性的殘影。這些殘影若在事後顯示動態影像時並不顯著，但無法完全消除。

備註

- 若要避免螢幕灼影造成的損壞，本電漿電視將在顯示影像 5 至 10 分鐘之後，自動關閉例如系統本身的 Home Gallery 功能和 HOME MENU 等圖形使用者介面元件產生的靜態影像。
- 若要避免螢幕灼影，觀看節目時電漿電視會自動微調顯示位置（請參閱第 40 頁的 *Orbiter* 模式）。

避免螢幕灼影

- 除了會侵犯版權的作法以外，本公司建議您以全螢幕方式觀賞顯示的影像（請參閱第 38 頁）。
- 將「側邊遮條」功能設定為「開」，本產品將偵測到包含側面遮條的高畫質 16:9 畫面比例影像，而且將自動新增或側面遮條或以全螢幕顯示影像，可更有效率地避免螢幕灼影（請參閱第 39 頁的 *偵測側邊遮條*）。

第 2 章 安全注意事項

電可以用來執行許多有用的功能，但是如果處理不當，亦可造成個人傷害或財產損失。本產品在設計製作之時已然將安全列為第一優先。但是，不當使用仍然會造成觸電或引發火災。為免發生可能的危險，在安裝、操作和清潔本機時，請遵守以下指示。為確保您的安全並延長本機的使用壽命，請在使用本機之前，務必認真閱讀以下注意事項。

1. 詳閱說明 — 操作本產品前，請確實詳閱所有安全與操作說明。
 2. 保管說明 — 請妥善保管所有安全與操作說明，以備日後參考。
 3. 留意警告 — 請確實遵照產品上與操作說明內之所有警告事項。
 4. 遵照說明 — 請確實遵照所有操作與使用說明。
 5. 清潔 — 清潔前，請將本產品之插頭從牆上插座拔下。清潔電視時，請使用我們所提供的乾淨布擦拭或是其他軟布（例如棉布或是棉絨）。請勿使用液體或噴霧清潔劑。
 6. 附件 — 不要使用非製造商推薦的附件。使用不合適的附件可能會導致事故。
 7. 水與濕氣 — 請勿在以下地點使用本產品：靠近水的地方，例如浴缸、洗臉檯、洗碗槽或洗衣槽附近；濕氣重的地下室；或游泳池附近。
 8. 支架 — 請勿將本機置於不穩之手推車、支架、三角架或置物檯上。否則可能造成本機意外滑落或摔落，造成個人嚴重受傷以及產品嚴重損壞。本產品僅可與製造商建議之手推車、支架、三角架、托架或置物檯，或隨機搭售之附件併用。若有意將本機固定在牆上，請務必遵照製造商的指示來做。請僅使用製造商建議之固定專用零件。
 9. 本機置於手推車上時，請小心運送。突然煞車、用力過猛與地面不平，皆可能造成本機從手推車上翻落。
- 
10. 通風 — 本機上之通風口與其開口是通風用。因此絕不可將這些通風口或開口堵住或塞住，否則通風散熱不良會使本機過熱，進而縮短本機的使用壽命。請勿將本機放置於床上、沙發、地毯或其他類似表面上，以免堵住這些通風口。本產品在設計上不適用於嵌入式安裝，若無供以正確之通風或遵照製造商之指示，則不可將本機置於書櫃、機架此種封閉空間內。
 11. 電源 — 本產品僅適用於規格標籤上所註明之電源種類。如不確定您家中使用之電源種類，請向經銷商或當地電力公司查詢。
 12. 電源線之保護 — 在配置電源線時，應避免電源線被踩到、或在上擺放其他物品。請檢查插頭和電源線，確保完好無損。

13. 本產品中所用之電漿電視螢幕係以玻璃製作。因此，一旦本機發生摔落或受到撞擊，玻璃即會破碎。萬一電漿電視螢幕破碎，請小心不要被碎玻璃割傷。
14. 電源過載 — 請勿造成牆上電源插座或延長線電壓過載。否則可能引發火災或導致電擊。
15. 異物與液體侵入 — 絕對不要從通風散熱孔或其他開口之處將異物插入到本機內。本機內部有高電壓，插入異物會導致觸電和/或使機內零件短路。同樣的道理，也不能將水或其他液體潑灑到本機之上。
16. 維修 — 請勿自行維修本機。請勿自行維修本產品，因打開或取下外蓋，可能誤觸危險電壓或引發其他危險。一切維修請交由合格服務人員代為處理。
17. 修理 — 如有以下情況，請將電源插頭自電源插座上拔下，並將本機交由合格人員進行維修。
 - a. 電源線或插頭受損。
 - b. 本機被液體灑到，或有異物掉入本機內部。
 - c. 本機淋到雨或碰到水。
 - d. 依照操作說明，本機卻無法正常運作。這時，請只調整操作說明提及之各項控制。不當調整其他控制可能造成產品受損。且往往需合格技術人員費力維修，才可使產品恢復正常運作。
 - e. 本機掉落或機箱受損。
 - f. 產品出現明顯異常變化。本機出現任何明顯異常變化，即表示需進行維修。
18. 零件更換 — 須更換零件時，維修人員務必使用製造商指定、或與原零件有相同性能之零件進行更換。使用未經許可之零件進行更換，將可能引發火災、導致電擊或其他危險。
19. 安全檢查 — 完成本機任何維修或修理時，務必請維修技術人員進行安全檢查，以確定本產品處於正確操作條件下。
20. 牆壁或天花板安裝 — 請確實按照製造商所建議安裝本機之方法來進行牆壁或天花板安裝。
21. 熱源 — 本產品應遠離熱源，例如暖氣裝置、蓄熱器、火爐或其他產熱產品（含擴大器）。
22. 安裝揚聲器之前，請將本機之電源線從交流電源插座上拔下。
23. 電漿電視的螢幕請勿受到強烈撞擊，例如，對其敲打。螢幕可能會因此破損，引發火災或對個人造成傷害。
24. 電漿電視不可受到陽光長時間直射。這會使前保護面板的光學特性產生變化，導致褪色或變形。
25. PDP-LX608G 機型的電漿電視重量約 55.0 kg，PDP-LX508G 機型的重量約 38.3 kg。由於機身超薄且不穩定，在拆卸、搬運和安裝本產品時，至少應有另一人在場，並且使用把手。

安裝注意事項

在安裝任何部件，例如選購的支架時，請遵守以下注意事項。

安裝選購的支架、托架或其他類似部件時

請委託您的經銷商來執行安裝。

務請使用購買時隨機附贈的螺栓。

有關詳情，請參閱選購支架（或其他類似部件）所附的操作手冊。

安裝其他部件時

請洽詢您的經銷商。

安裝時請使用下圖所示的安裝固定孔：

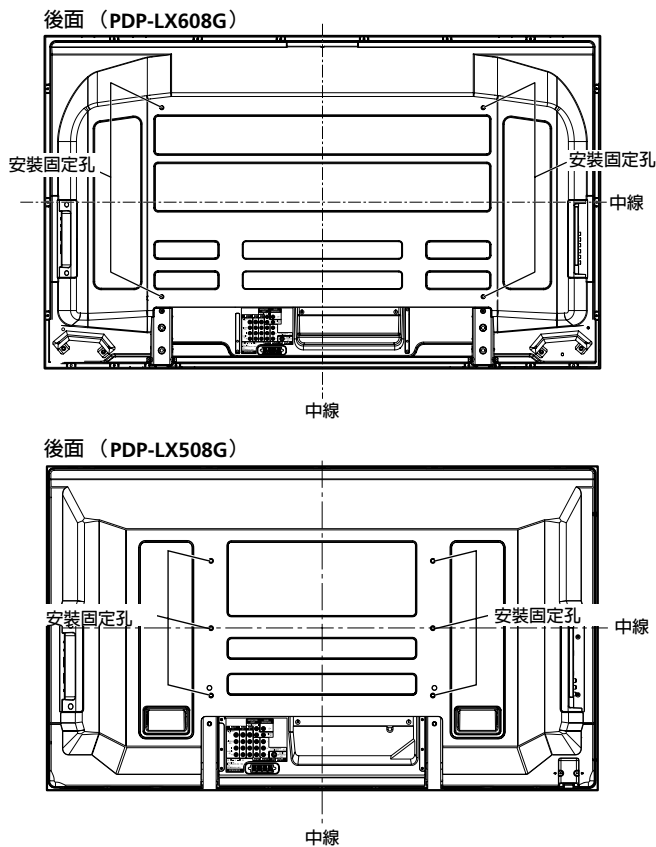

側視圖

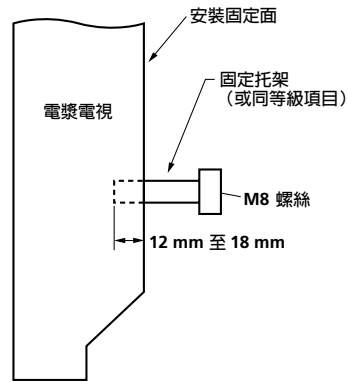

注意

- 務請使用四個以上的安裝固定孔，並以水平中線或垂直中線相互對稱。
- 使用 M8 螺絲，從電漿電視的固定面深入 12 mm 至 18 mm。做法請參閱上面的側視圖。
- 請小心不要堵住電漿電視後面的通風口。
- 由於含有玻璃，務必將電漿電視安裝在平整的表面上。
- 位於左側的上述以外之螺絲孔僅適用於特定之產品。不可將其使用於非特定之產品。
- 請勿將附有揚聲器之電漿電視在腳架上進行拆裝。

備註

- 在此強烈建議您使用先鋒公司精選的安裝用產品。
- 先鋒公司對於使用非先鋒公司精選的安裝用產品所造成的個人傷害或產品損壞，恕概不負責。

第 3 章 隨機配件

確認包裝箱內附有以下配件。

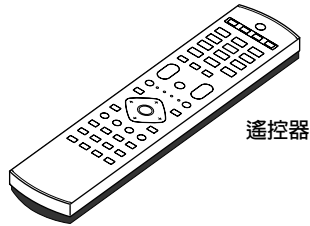

遙控器

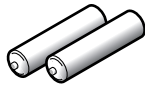

AA 型電池 x 2
(適用於遙控器)

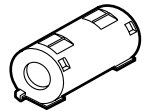

鐵氧體磁芯



束線帶
(適用於鐵氧體磁芯)

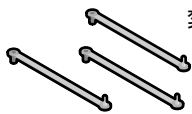

紮線扣 x 3

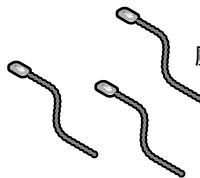

壓條 x 3

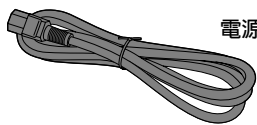

電源線 *1

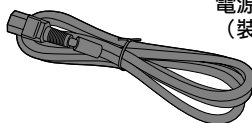

電源線
(裝有鐵氧體磁芯) *1

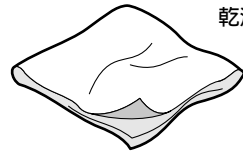

乾淨布

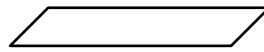

端子位置表
(使用於將電漿電視安裝在牆上時)
(僅適用於PDP-LX608G)

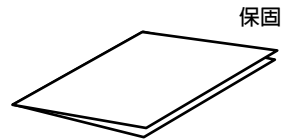

保固卡

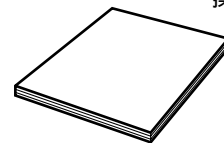

操作手冊

*1 由哪一條電源線供電視國家而定。

第 4 章 部件名稱

電漿電視

(前面)

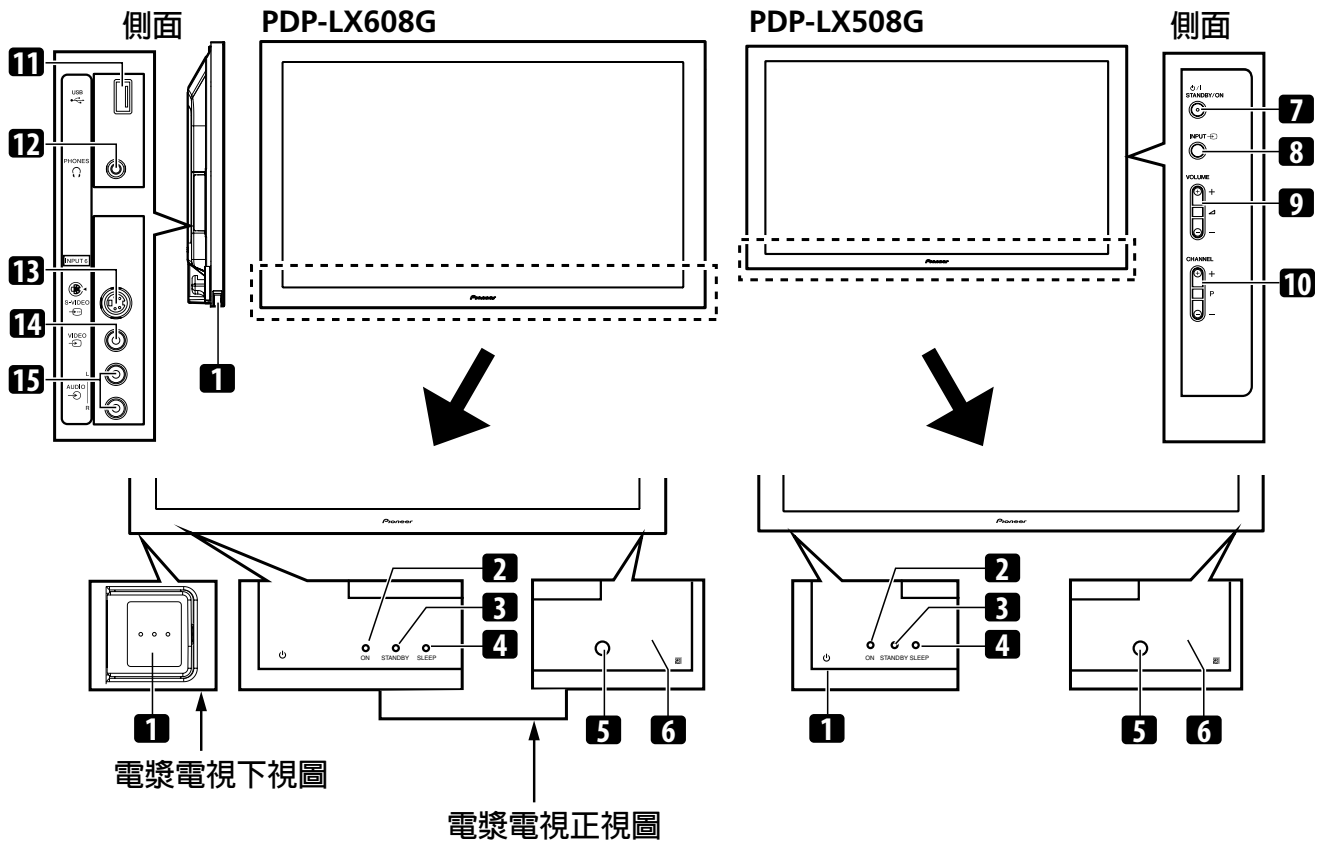

PDP-LX608G 和 PDP-LX508G 的側面板上都有的端子。

- | | |
|--|---|
| <p>1 电源按钮（此按钮位于 PDP-LX608G 电浆电视侧面板的底部与 PDP-LX508G 后面板的底部。（请参阅第 13 页上的 1。））
如果按钮在关闭位置，即使按下遥控器上的 电源 或 0 至 9 或电浆电视上的 STANDBY/ON 仍无法开启电源。要开启电源，请按 电源。（您也可以往上滑动 PDP-LX608G 的 电源））。</p> <p>2 POWER ON 指示灯</p> <p>3 STANDBY 指示灯</p> <p>4 SLEEP 指示灯</p> <p>5 室内光线感应器</p> <p>6 遥控感应器</p> <p>7 STANDBY/ON 按钮</p> | <p>8 INPUT 按钮</p> <p>9 VOLUME +/- 按钮</p> <p>10 CHANNEL +/- 按钮</p> <p>11 USB 埠</p> <p>12 PHONES 输出端子</p> <p>13 INPUT 6 端子 (S-VIDEO)</p> <p>14 INPUT 6 端子 (VIDEO)</p> <p>15 INPUT 6 端子 (AUDIO)</p> |
|--|---|

電漿電視

(後方)

PDP-LX608G

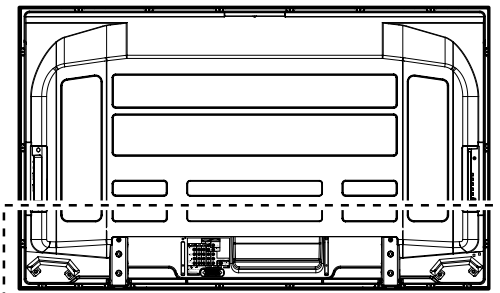

PDP-LX508G

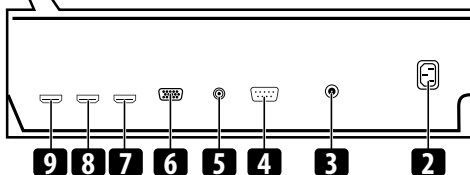
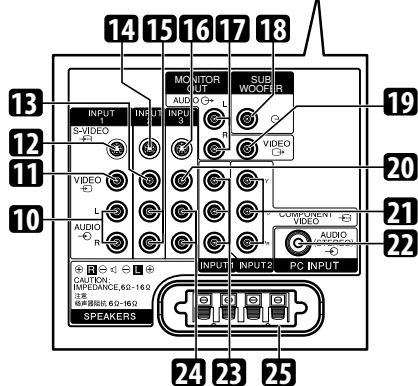
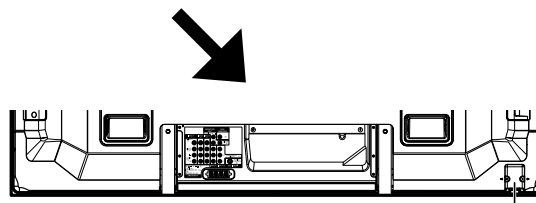
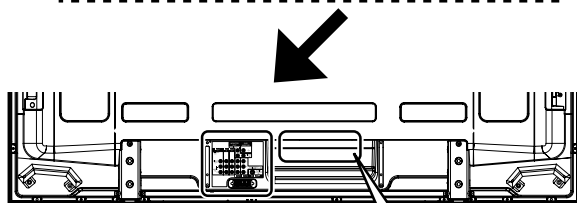
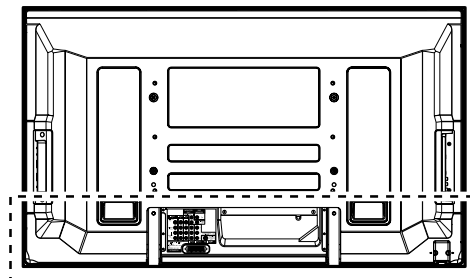

*關於確切的端子位置，請參閱靠近端子室的端子位置表。

PDP-LX608G 和 PDP-LX508G 的後面板上都有的端子。

- | | |
|---|---|
| <ul style="list-style-type: none"> 1 电源按钮 2 AC IN 端子 3 ANT (天線) 輸入端子 4 RS-232C 端子 (依原廠設定使用) 5 CONTROL OUT 端子 (支援 SR+) 6 PC INPUT 端子 (類比 RGB) 7 INPUT 5 端子 (HDMI) 8 INPUT 4 端子 (HDMI) 9 INPUT 3 端子 (HDMI) 10 INPUT 1 端子 (AUDIO L、R) 11 INPUT 1 端子 (VIDEO) 12 INPUT 1 端子 (S-VIDEO) 13 INPUT 2 端子 (VIDEO) | <ul style="list-style-type: none"> 14 INPUT 2 端子 (S-VIDEO) 15 INPUT 2 端子 (AUDIO L、R) 16 INPUT 3 端子 (S-VIDEO) 17 MONITOR OUT 端子 (AUDIO L、R) 18 SUBWOOFER 輸出端子 19 MONITOR OUT 端子 (VIDEO) 20 INPUT 3 端子 (VIDEO) 21 INPUT 2 端子 (COMPONENT VIDEO : Y、P_B、P_R) 22 PC INPUT 端子 (AUDIO (STEREO)) 23 INPUT 1 端子 (COMPONENT VIDEO : Y、P_B、P_R) 24 INPUT 3 端子 (AUDIO L、R) 25 SPEAKERS L、R 端子 |
|---|---|

遙控器

本節說明使用 **SELECT** 按鍵選擇電視模式時的可用按鍵功能。關於控制其他設備的按鍵，請參閱從第 51 頁開始的使用隨本產品附贈的遙控器控制其他設備。

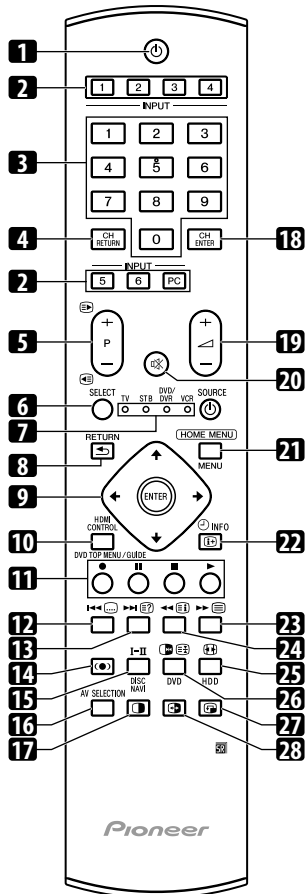

- 1 ：打開電漿電視的電源或將其置於待機模式。
- 2 **INPUT**：選擇輸入來源（「輸入 1」、「輸入 2」、「輸入 3」、「輸入 4」、「輸入 5」、「輸入 6」或「PC」）
- 3 **0 至 9**：電視／外接輸入模式：選擇一個頻道。
圖文電視模式：選擇一個頁面。
STANDBY 指示燈亮紅色時，開啓電源。
- 4 **CH RETURN**：返回之前所選擇的頻道。
- 5 **P+/P-**：電視／外接輸入模式：選擇一個頻道。
/：圖文電視模式：選擇一個頁面。
- 6 **SELECT**：切換選擇 TV、STB、DVD/DVR 和錄影機，這樣您可以使用隨本產品附贈的遙控器控制其他連接設備。
- 7 **TV、STB、DVD/DVR、VCR**：這些指示燈顯示您使用隨本機附贈的遙控器控制其他連接設備時的目前選擇與狀態。
- 8 **RETURN**：恢復到前一個選單螢幕。

- 9 ：在設定螢幕上選擇一個想要的項目。
ENTER：執行命令。
- 10 **HDMI CONTROL**：顯示 HDMI 控制選單。
- 11 **彩色（紅／綠／黃／藍）**：圖文電視模式：選擇一個頁面。
- 12 ：跳到電視文字廣播的頁面。
- 13 ：顯示隱藏字元。
- 14 ：用於選擇音效模式。
- 15 **I-II**：設定主／副聲切換模式。
- 16 **AV SELECTION**：選擇音訊和視訊的功能。（AV 輸入源：最佳化、標準模式、動態、電影、遊戲、運動、用戶。PC 輸入源：標準模式、用戶。）
- 17 ：按下以選擇雙畫面、子母畫面或單畫面模式。
- 18 **CH ENTER**：以數字鍵執行頻道選擇。
- 19 ：設定音量。
- 20 ：靜音。
- 21 **HOME MENU**：電視／外接輸入模式：顯示 HOME MENU 螢幕。
- 22 **INFO**：電視／外接輸入模式：顯示頻道資訊。
- 23 ：選擇圖文電視模式（全部電視畫面、全部文本畫面、電視／文本畫面）。
- 24 ：圖文電視模式：顯示 CEEFAX/FLOF 格式的索引頁面。
- 25 ：電視／外接輸入模式：選擇畫面大小。
- 26 ：電視／外接輸入模式：使動態影像中的一格在螢幕上靜止顯示。再次按下，則取消該功能。
：圖文電視模式：停止更新圖文電視頁面。再次按下，則釋放保持模式。
- 27 ：在子母畫面模式下，移動子畫面的位置。
- 28 ：在子母畫面或雙畫面模式下，調換主畫面或子畫面。

備註

- 使用遙控器時，將遙控器對準電漿電視螢幕。

第 5 章 準備

安裝電漿電視

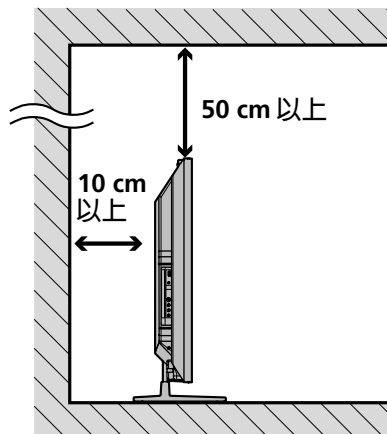

指定安裝部位

- 避免陽光直射。保持通風良好。

注意

- 若在電漿電視上方未預留足夠空間，則將會因為未能接收足夠的通風量而無法正常操作。
- 先鋒公司對於使用不當的安裝或穩定、錯誤操作、改裝或天然災害而引發的事故或損害，概不負責。

備註

- 當安裝電漿電視時請確保電視後方有足夠的空氣流通位置，並請將電漿電視與上方和後方保留空間。
- 請確定將電漿電視安裝在平穩的位置。

使用選購的先鋒支架時

詳細請參閱支架隨附的操作手冊。

使用選購的先鋒揚聲器時

詳細請參閱揚聲器隨附的操作手冊。

搬動電漿電視

安裝在機架上時，如下圖所示握住電漿電視。由於電漿電視極重，故須由兩人以上來搬動。

(適用於 PDP-LX608G)

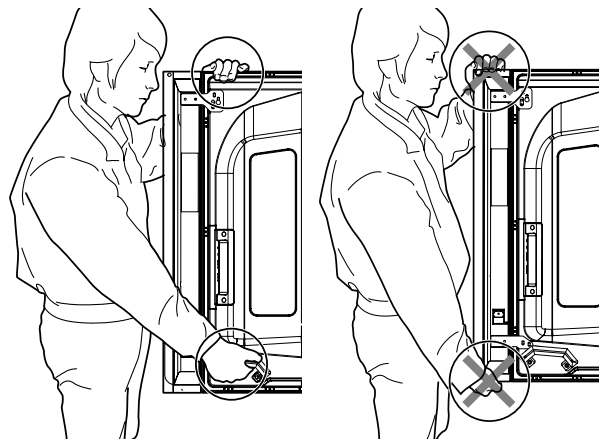

(適用於 PDP-LX508G)

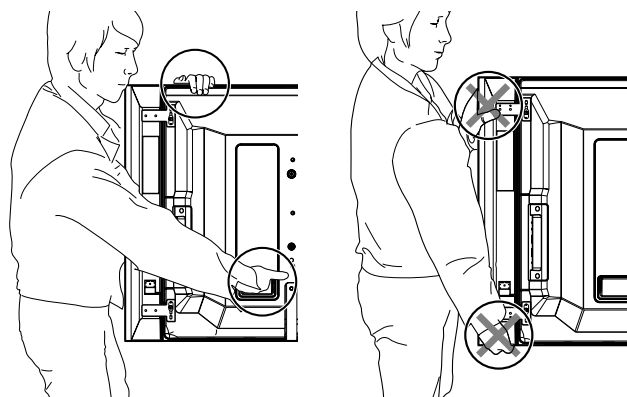

備註

- 切勿利用揚聲器支撐電漿電視的重量。
- 切勿利用揚聲器固定配件來握住電漿電視。

防止電漿電視翻覆

支架安裝好以後，請小心並確認電漿電視不會翻覆，而且已穩固於牆壁和機架上。

將電漿電視在桌上或機架上安裝妥當

將電漿電視安裝穩當如圖示，且使用選購的支架附贈的塑膠帶與螺絲將其鎖穩。

備註

- 將電漿電視在桌上或機架上安裝妥當後，使用直徑 4 mm 且最小長度 20 mm 的螺絲鎖好。

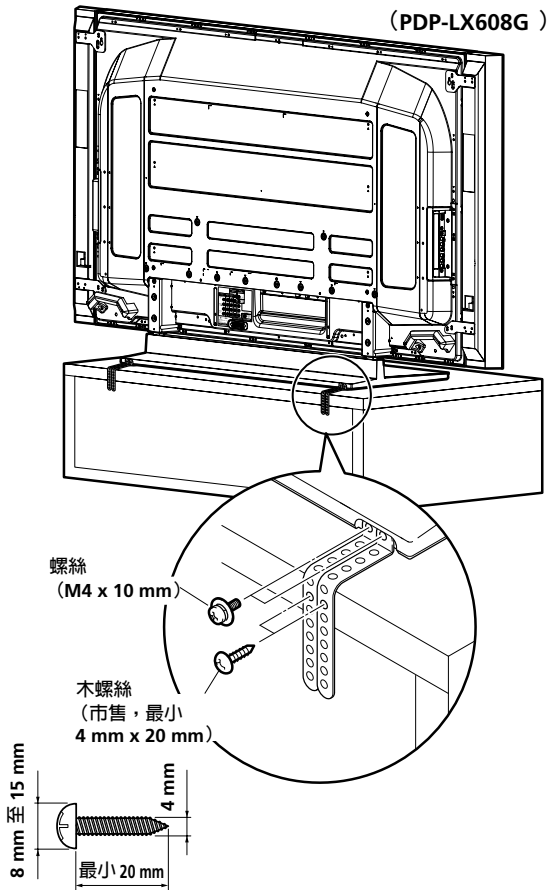

使用木螺絲之前，在桌面面板背面的中間鑽孔。左右側均請採用相同方式來進行此項穩固工作。

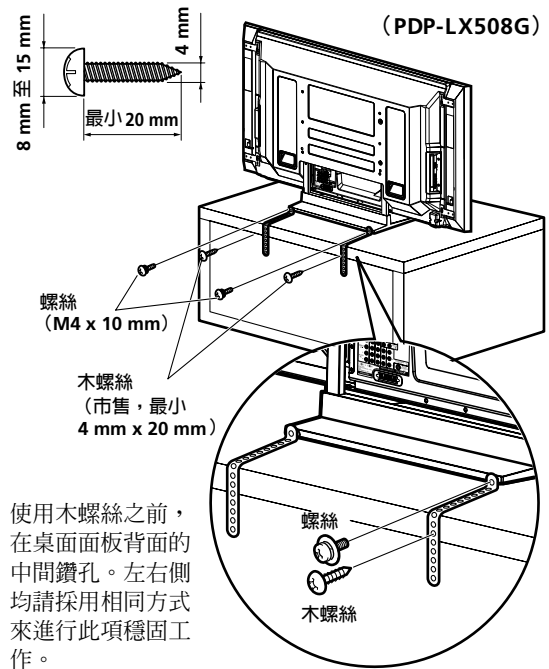

使用木螺絲之前，在桌面面板背面的中間鑽孔。左右側均請採用相同方式來進行此項穩固工作。

固定在牆上

- 使用防掉落的門栓（掛勾）拴住電漿電視。
 - 使用細繩將電漿電視在牆上、柱子或是其他堅固的地方鎖好。左右側均請採用相同方式來進行此項穩固工作。
- 使用市面上的掛勾、鏈條和一些安裝物鎖好。推薦的掛勾：以直徑 8 mm 且長度 12 mm 至 18 mm 的為佳。

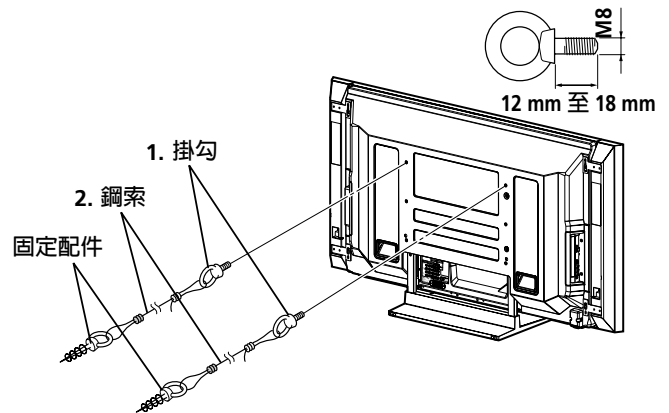

注意

- 務必使用足夠強度的桌子或機架來支撐電漿電視。如果沒放好可能會造成人員受傷與損害。
- 當安裝電漿電視的時候，應該將其安裝在安全的尺度裡，以免因為緊急、地震、意外而造成傷害。
- 如果您不注意這些預防措施，電漿電視可能會墜落且造成傷害。
- 螺絲、掛勾、電線和一些安裝物確保電漿電視鎖好，以防止其翻倒，主要跟安置地方的表面材質和厚度有關。
- 剛開始請小心檢查安置地方的厚度和材質，或根據專家的意見，以選用適當的螺絲、掛勾、電線和一些安裝物。

基本接線方式**連接天線**

為能享受更清晰的電視影像，請使用室外天線。以下將扼要說明同軸纜線的連接方法。

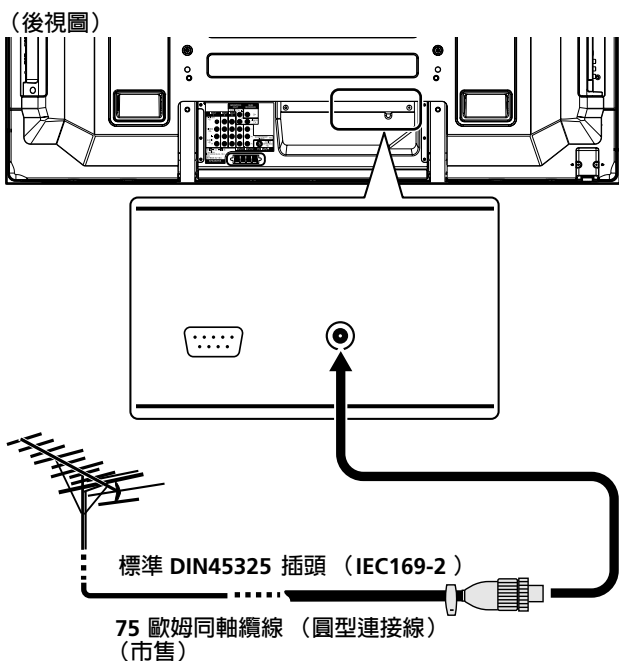

- 連接 75 歐姆的同軸纜線（市售）和 ANT IN（天線輸入）端子。

天線（市售）

假如你的室外天線是使用 75 歐姆的同軸纜線和標準的 DIN45325 插頭（IEC169-2），將其插入電漿電視後面的天線輸入端子內。

備註

- 若是天線未能正確連接，收訊品質便可能不良。若影像無法正確顯示，請檢查天線是否連接正確。

如何佈線

請依需要使用繫線扣配合佈設連接線。下圖所示為電漿電視背面上的插孔位置。

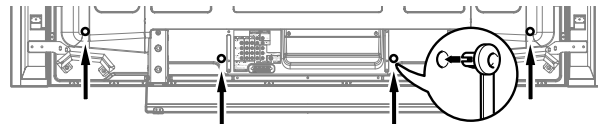
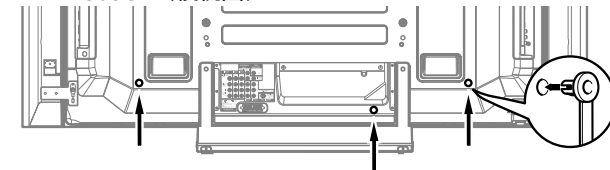
PDP-LX608G（後視圖）**PDP-LX508G（後視圖）**

安裝和拆卸紮線扣

將 [1] 插入到電漿電視背後適當的孔中，然後將 [2] 扣入到 [1] 的背後來固定紮線扣。

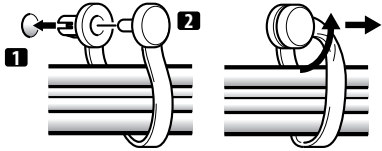

- 紮線扣一旦扣上之後，就很難鬆脫。因此在安裝時請特別注意。
- 用鉗子將紮線扣扭轉 90° 角，再向外拉。紮線扣會隨著時間而老化，所以在拆卸時可能會損壞。
- 小心不要將接線拉斷。

備註

- 視需要使用紮線扣。

整理揚聲器連接線

請依需要使用附贈的壓條整理揚聲器連接線。

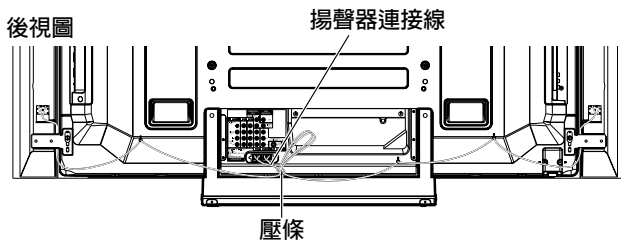

裝上鐵氧體磁芯 (未裝上鐵氧體磁芯時)

爲了有效防止雜訊，請把鐵氧體磁芯接到電源線插頭的尾端，如圖所示。請使用束線帶，防止鐵氧體磁芯在連接線上滑落。

若您未將它裝上，此顯示器將不符合歐盟共同標準 (CE) 或中華民國 (BSMI) 認證所制定的標準。

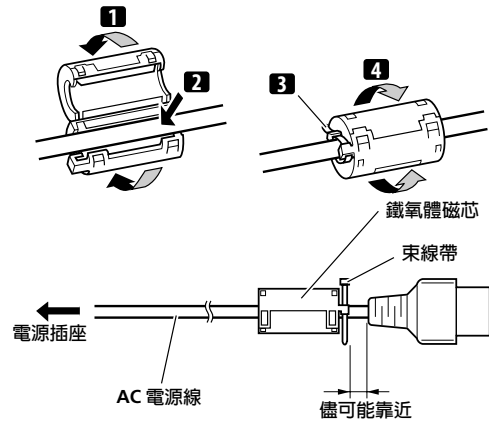

連接電源線

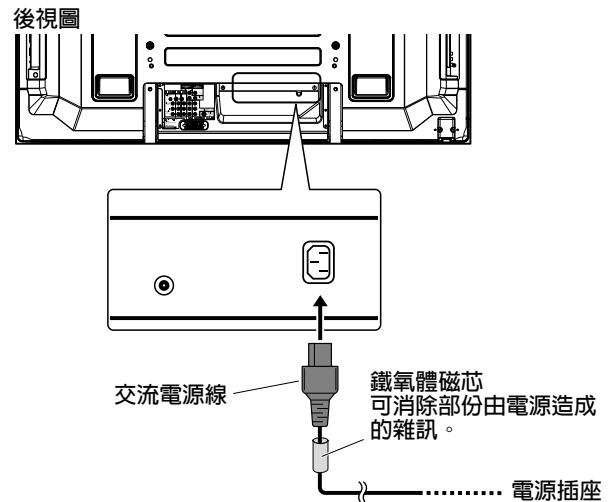

備註

- 長時間不使用電漿電視時，請將電源線從交流電源插座上拔下。
- 連接所有其他組件後，將電源插頭插入電源插座中。

將遙控器準備好

裝入電池

1 打開電池蓋。

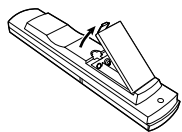

2 安裝備用的兩顆 AA 型電池，並分別以負極（-）的尾端先安裝。

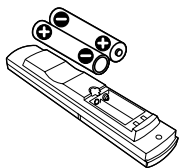

在裝入電池時，請注意電池端子的極性要與電池室內的極性標誌（+）和（-）一致。

3 蓋上電池蓋。

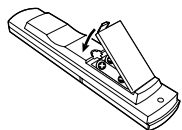

注意

如果電池使用不當，會導致化學物質滲漏或爆炸。請務必遵守下面的指示。

- 當更換新電池的時候，請使用錳電池或是鹼性電池。
- 在裝入電池時，請注意電池端子的極性要與電池室內的極性標誌（+）和（-）一致。
- 不可混用不同型號的電池。電池型號不同，特性亦不同。
- 新舊電池不可混用。如果新舊電池混用，會縮短新電池的使用壽命，或者導致舊電池的化學物質外漏。
- 當電池電量耗盡，請立即將電池取出。從電池滲漏出的化學物質會腐蝕電池室內的零件。如果發現有任何化學物質外漏，請用布將化學物質徹底擦拭乾淨。
- 由於存放條件不同，隨機附送的電池可能達不到預期的使用壽命。
- 如果長期不用遙控器，請將電池從遙控器中取出。
- 處理廢舊電池時，請遵守政府條例或適用於貴國或地區的環境公共指令規則。

遙控器的操作範圍

在使用遙控器時，請將它對準電漿電視螢幕前面板右下角的遙控感應器。遙控器和接收器的距離必須在 7 m 以內，不論是右、左、上、下的角度而言，與接收器的角度必須在 30° 以內。

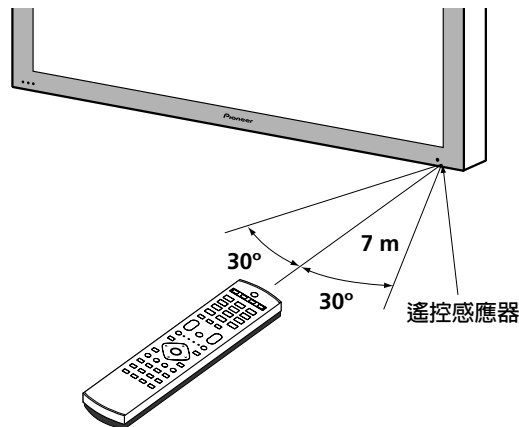

備註

- 關於遙控感應器的位置，請參閱第 12 頁的 *部件名稱*。

注意

- 請勿將遙控器放在會震動的地方。另外，也不要將遙控器暴露在液體或是非常潮濕的地方。
- 請勿將遙控器存放在太陽直射的地方。熱度將會導致遙控器的損害。
- 如果電漿電視的遙控接收器受到陽光直射，或是有強光照射，則遙控器恐將無法正常操作。因此，可以改變光線照射或電漿電視的角度，或是以近距離使用遙控器。
- 當遙控器和遙控感知器之間有障礙物阻隔，遙控器可能會無法正常使用。
- 當電池電力不足，遙控器於遙控感知器之間的工作距離會縮短。請儘早更換新電池。
- 電漿電視會從螢幕發射出非常微弱的紅外線。如果你把一個透過紅外線進行遙控的設備（例如錄影機）放在旁邊，該設備便可能無法正確、甚至完全無法從它的遙控器接收命令。如果出現這種情況，請將受到影響的設備放在離電漿電視夠遠的地方。
- 根據安裝環境的不同，電漿電視所發射的紅外線可能會使本系統無法正確接收來自遙控器的命令或縮短遙控器與遙控感應器之間的工作距離。從螢幕發射的紅外線的強度不是固定的，它會隨著顯示的影像不同而改變。

第 6 章 觀賞電視

重要事項

- 在觀賞放送頻道時，須先設定內建電視選台器。有關作法請參閱第 26 頁的 **自動設定電視頻道**。

打開電源

- POWER ON** 與 **STANDBY** 指示燈熄滅時，開啓電漿電視上的 **⏻** (請參閱第 12 頁和 第 13 頁的 **部件名稱**)。
- 系統電源開啓。
- POWER ON** 指示燈亮起藍燈。
- 如果 **STANDBY** 指示燈亮紅燈，按下遙控器上的 **⏻** 或 **0** 至 **9** 或電漿電視上的 **STANDBY/ON**。
- POWER ON** 指示燈亮起藍燈。
- 按下遙控器上的 **0**，影像來自「輸入 1」。
- 如果按 **1** 至 **9**，則顯示電視節目。

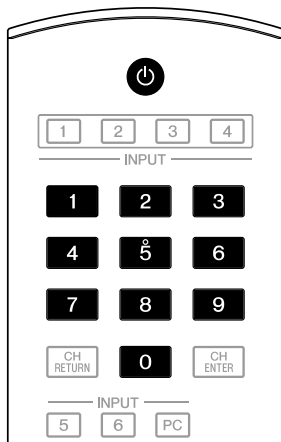

PDP-LX608G

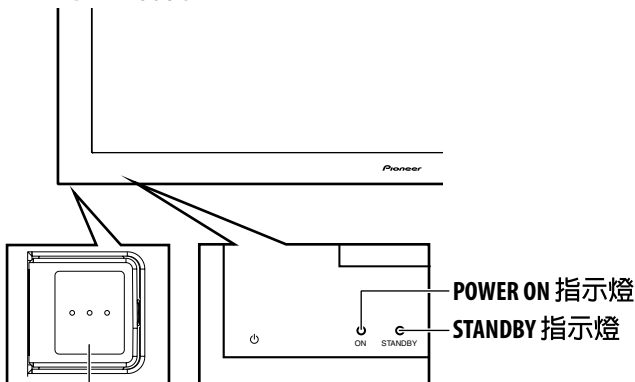

⏻ 按鈕 (位於側面板底部。請參閱第 12 頁。)

PDP-LX508G

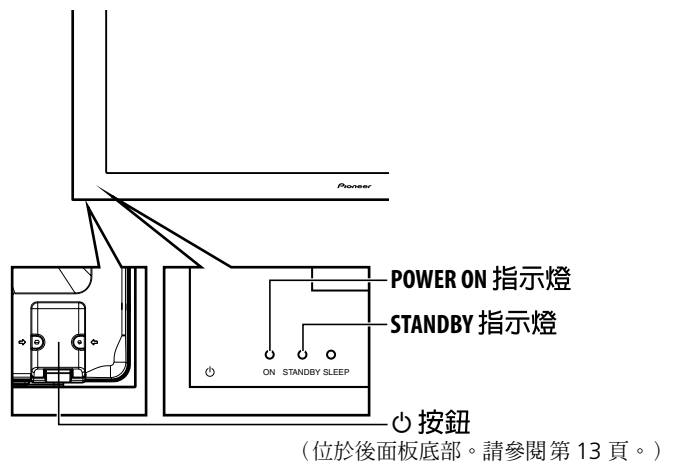

(位於後面板底部。請參閱第 13 頁。)

將系統置於待機模式

按下遙控器上的 **⏻** 或電漿電視上的 **STANDBY/ON**。

- STANDBY** 指示燈亮起紅燈。
- 系統進入待機模式，而且螢幕上的影像消失。

備註

- 電漿電視上的 **⏻** 關閉時，您無法以按下遙控器上的 **⏻** 或 **0** 至 **9** 或電漿電視上的 **STANDBY/ON** 來開啓電源。
- 當您長時間不用電漿電視時，請確認電源線已從插座拔除。

電漿電視狀態指示燈

以下圖表表示電漿電視的操作情況。您可經由系統的一般情況經由電漿電視的指示燈來判斷。

指示燈狀態		系統狀態
POWER ON	STANDBY	
●	●	電漿電視的電源線沒有連好。或是電漿電視的電源線雖已接線但電漿電視的 ⏻ 按鈕為切換在關閉的位置。
☀	●	系統電源打開
●	☀	系統處於待機狀態

如果出現上面沒有的情況，請參閱第 63 頁的 **故障排除**。

備註

- 您可以選擇 POWER ON 指示燈的亮度為「自動」、「高」、「中」、「低」。選擇「自動」時，指示燈的亮度變成「高」、「中」、「低」以符合觀賞區域的亮度等級。詳情請參閱第 40 頁的藍色 LED 調光器。

切換頻道

使用遙控器或電漿電視右側控制面板切換頻道。

- 操作遙控器之前，確定使用它的 **SELECT** 按鍵選擇 TV 模式。請參閱第 51 頁的 *使用隨本產品附贈的遙控器控制其他設備*。

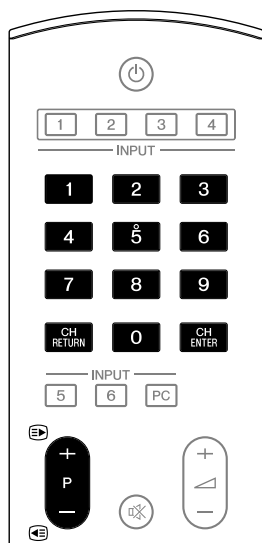

頻道顯示

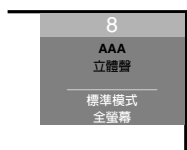

使用遙控器上的 P+/P-

- 按 **P+** 按鍵增加頻道號碼。
- 按 **P-** 按鍵減少頻道號碼。

備註

- 電漿電視上的 **CHANNEL +/-** 按鍵操作方式與 **P+/P-** 相同。
- 按 **CH RETURN** 切回先前的頻道。再按一次可回到目前的頻道。
- P+/P-** 無法選擇頻道且被設定為省略。有關省略頻道，請參閱第 26 頁的 *手動設定電視頻道* 的步驟 13 和 14。

利用遙控器上的 0 至 9 數字鍵

- 按下 **0** 至 **9** 按鍵，即可直接選擇頻道。

例如：

按 **2** 選擇頻道 2（一位數頻道）。

要選取頻道 12（二位數頻道），請按 **1**，再按 **2**。

要選取頻道 123（三位數頻道），請按 **1**，**2** 再按 **3**。

觀看圖文電視資訊時：

- 透過按鍵 **0** 至 **9**，可以直接看三位數的頁，頁面從 100 至 899。另請參閱第 61 頁的 *圖文電視基本操作*。

備註

- 按 **CH RETURN** 切回先前的頻道。再按一次可回到目前的頻道。
- 輸入頻道號碼後，按下 **CH ENTER** 可更快地選擇頻道。
- 在待機模式下，當你按 **0**，電漿電視變成開機狀態，且影像來自「輸入 1」。或，當你按下 **1** 至 **9** 的按鍵，則會顯示電視節目。

改變音量和聲音

使用遙控器或電漿電視右側控制面板調整音量。

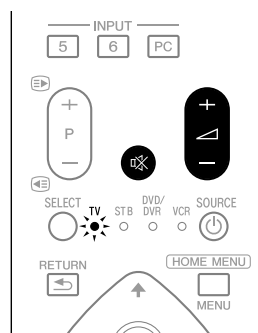

使用遙控器上的 **▲ + / ▼ -** 按鍵

- 按 **▲ +** 按鍵調高音量。
- 按 **▼ -** 按鍵降低音量。

音量調節



- 電漿電視上的 **VOLUME +/-** 按鍵操作方式與 **▲ + / ▼ -** 相同。

使用遙控器上的 **🔇**

- 按 **🔇** 按鍵關閉聲音。
- 🔇** 顯示在螢幕上。

靜音



- 再按 **🔇** 按鍵或 **▲ +** 按鍵恢復聲音。

切換節目語音聲道

視廣播節目而定，您可切換語音聲道。

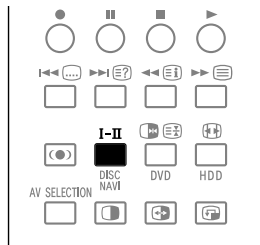

- 按 I-II 切換語音聲道。

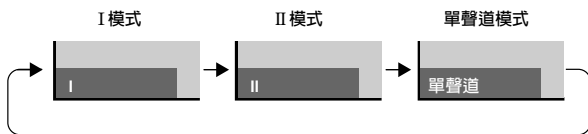

下表所示為廣播節目語音類型所適用的語音聲道。

		設定		
		I	II	單聲道
NICAM 廣播	立體聲	1 AAA NICAM 立體聲	1 AAA NICAM 立體聲	1 AAA 單聲道
	雙語	2 BBB NICAM I	2 BBB NICAM II	2 BBB 單聲道
	單聲道	3 CCC NICAM 單聲道	3 CCC NICAM 單聲道	3 CCC 單聲道
A2 廣播	立體聲	4 DDD 立體聲	4 DDD 立體聲	4 DDD 單聲道
	雙語	5 EEE 雙聲 I	5 EEE 雙聲 II	5 EEE 單聲道
	單聲道	6 FFF 單聲道	6 FFF 單聲道	6 FFF 單聲道
BTSC 廣播	立體聲	4 GGG 立體聲	4 GGG 立體聲	4 GGG 單聲道
	主聲道+SAP	5 HHH 單聲道(SAP)	5 HHH SAP(主聲道)	5 HHH 單聲道
	立體聲+SAP	5 JJJ 立體聲(SAP)	5 JJJ SAP(立體聲)	5 JJJ 單聲道
	單聲道	6 KKK 單聲道	6 KKK 主聲道	6 KKK 單聲道

備註

- 每次使用 I-II 按鍵選擇主/副聲切換模式時，根據接收到的廣播訊號不同，顯示也會不同。
- 一旦選擇了單聲道模式，即使接收到了立體聲廣播訊號，電漿電視系統仍然會保持單聲道。如果您想重新欣賞立體聲音，必須把模式切換回 I 或 II。

- 輸入源是「輸入 1」至「輸入 6」或「PC」時，選擇主/副聲切換模式並不會改變聲音類型。在此情況下，聲音類型是由視訊源決定的。
- 當透過「音量平衡模式」設定來觀賞電視頻道（第 27 頁），你無法改變主/副聲切換模式。

使用多畫面功能

- 操作遙控器之前，確定使用它的 **SELECT** 按鍵選擇 TV 模式。請參閱第 51 頁的 *使用隨本產品附贈的遙控器控制其他設備*。

分割畫面

按照下面的步驟來選擇雙畫面或者子母畫面功能。

備註

- 長時間或每日短時間顯示分割畫面，可能會導致影像殘留。

雙畫面



子母畫面

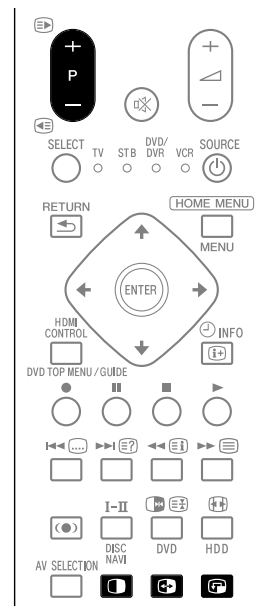

第 7 章 HOME MENU

HOME MENU 概述

對於 AV 輸入源

HOME MENU	項目	頁碼	
影像	AV 選擇	29	
	對比度	29	
	亮度	29	
	色飽合度	29	
	色調	29	
	銳利度	29	
	進階模式	30	
	恢復原廠設定	29	
	音質	高音	34
		低音	34
平衡		34	
恢復原廠設定		34	
音效		34	
耳機輸出		34	
次級音量		34	
電源控制	省電設定	35	
	無信號關機模式	35	
	無操作關機模式	35	
睡眠定時器	-	41	
選項	畫面位置	37	
	自動尺寸	39	
	側邊遮條	40	
	HDMI 輸入	46	
	設定 HDMI 控制	59	
	藍色 LED 調光器	40	
	Orbiter	40	
	視訊圖樣	41	
	驅動模式	37	
	彩色制式設定	38	
	監控輸出	45	
	遊戲控制優先	38	
	室內光線感應器	40	

HOME MENU	項目	頁碼
設定	自動安裝	26
	類比電視設定	26
	密碼	41
	語言	28
Home Gallery	-	49
HDMI 控制	-	56

對於 PC 輸入源

HOME MENU	項目	頁碼
影像	AV 選擇	29
	對比度	29
	亮度	29
	紅	29
	綠	29
	藍	29
	恢復原廠設定	29
音質	與 AV 輸入源選單相同	34
電源控制	省電設定	35
	電源管理	36
睡眠定時器	-	41
選項	自動設定	37
	手動設定	38
	HDMI 輸入	46
	設定 HDMI 控制	59
Home Gallery	-	49
HDMI 控制	-	56

使用 HOME MENU

以下是描述設定選單的步驟。實際上的操作步驟，請參閱個別功能的部分。

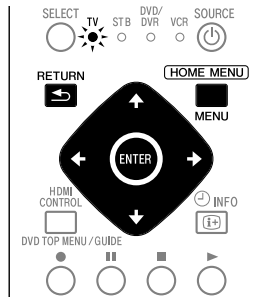

- 1 按下 **HOME MENU** 按鍵。
- 2 按下 **↑/↓** 選擇選單的項目，然後按 **ENTER**。
- 3 持續第 2 個步驟，直到您已經選到了您想要的副項目。
選單的層級以選單的項目為準。
- 4 按下 **←/→** 選擇選項（或參數），然後按 **ENTER**。
有些選單項目，請按下 **↑/↓** 鍵以取代 **←/→** 按鍵。
- 5 按下 **HOME MENU** 按鍵退出選單。

備註

- 你可以透過按下 **RETURN** 重回上一層選單。
- 操作遙控器之前，確定使用它的 **SELECT** 按鍵選擇 TV 模式。
請參閱第 51 頁的 *使用隨本產品附贈的遙控器控制其他設備*。

第 8 章 設定

自動設定電視頻道

這一部分講述的是如何自動搜尋和設定頻道。

使用自動安裝

當買回高畫質電漿電視並進行第一次開機時，即會進入初始化自動安裝。您可以按照以下操作方式來設定語言、地區和頻道。

- 1 選擇「語言」(↑/↓)。
- 2 選擇一種語言 (←/→)。

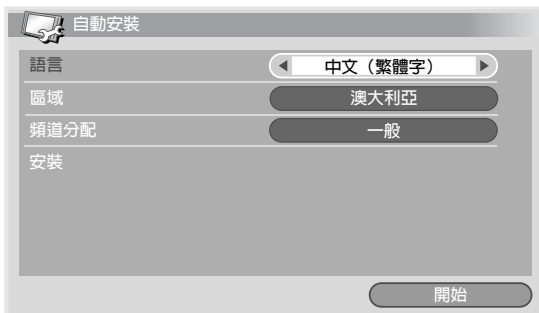

有五種語言可供選擇：英語、西班牙語、葡萄牙語、繁體中文和簡體中文。

- 3 選擇「區域」(↑/↓)。
- 4 選擇您的區域 (←/→)。
選擇您所居住的國家或地區。如果未列出，請選擇「其他地區」。
- 5 選擇「頻道分配」(↑/↓)。
- 6 選擇「一般」、「只有無線電視」或「接收有線電視」(←/→)。

第 65 頁 (各國及地區標準頻道分配選擇) 上的一覽表為說明通常於所在國家或地區可以選擇的選項。

項目	說明
一般	掃描位於您所在地區的放送頻率。頻率愈早確認，所使用的頻道號數即愈小。
只有無線電視	搜尋能在美國境內透過無線方式接收訊號的相同放送頻率。當系統正透過無線方式接收訊號，本項選取功能便可發揮作用。
接收有線電視	搜尋能在美國境內觀賞有線電視的相同放送頻率。當系統正接收來自無線電視公司所發送的訊號，本項選取功能便可發揮作用。

- 7 選擇「開始」(按 ↑/↓ 再按 ENTER)。
自動安裝過程開始。

- 要退出正在進行的自動安裝過程，按下 RETURN 按鍵。

備註

- 如在您進入其他國家後，您可以從「HOME MENU」中啟動自動安裝功能。請在啟動自動安裝功能之前，先執行下列步驟。按下 HOME MENU，選擇「設定」(按 ↑/↓ 再按 ENTER)，再選擇「自動安裝」(按 ↑/↓ 再按 ENTER)。顯示出密碼輸入的畫面。使用 0 至 9 按鍵輸入目前的四位數密碼。關於密碼，請參閱第 41 頁的 使用密碼。
- 如果沒有發現任何頻道，檢查天線連接，然後再試一次自動安裝。

手動設定電視頻道

使用「手動調節」功能來手動設定電視頻道。步驟 5 至 14 會視您所選取的「頻道分配」而有所不同。

- 1 按下 HOME MENU 按鍵。
- 2 選擇「設定」(按 ↑/↓ 再按 ENTER)。
- 3 選擇「類比電視設定」(按 ↑/↓ 再按 ENTER)。
顯示出密碼輸入的畫面。使用 0 至 9 按鍵輸入目前的四位數密碼。關於密碼，請參閱第 41 頁的 使用密碼。
- 4 選擇「手動調節」(按 ↑/↓ 再按 ENTER)。
- 5 選擇「頻道設定」(↑/↓)。
- 6 選擇一種頻道號碼 (←/→)。
 - 如已選取「一般」，您便可選取 1 至 99。
 - 如已選取「只有無線電視」，您便可選取 2 至 69。
 - 如已選取「接收有線電視」，您便可選取 1 至 125。



- 7 選擇「搜尋」(↑/↓)。
- 8 利用 0 至 9 的按鍵輸入頻率，然後按下 ENTER。
您也可以使按 ←/→ 按鍵來輸入一個頻率。
 - 如已選取「只有無線電視」或「接收有線電視」，您便無法變更顯示頻率。
- 9 選擇「制式」(↑/↓)。
- 10 選擇一種聲音系統 (←/→)。
您可以從「B/G」、「D/K」、「I」和「M/N」中選擇。
 - 如已選取「只有無線電視」或「接收有線電視」，您便無法從原廠預設值 (「M/N」) 來作變更。

11 選擇「彩色制式設定」(↑/↓)。

12 選擇一種彩色制式 (←/→)。

您可以從「自動」、「PAL」、「NTSC」、「SECAM」、「PAL-M」、「PAL-N」和「4.43NTSC」中選擇。

- 如已選取「只有無線電視」或「接收有線電視」，您便無法從原廠預設值（「自動」）來作變更。

13 選擇「儲存」(↑/↓)。

14 選擇「是」(←/→)。

- 如已選取「只有無線電視」或「接收有線電視」，請按 ↑/↓ 以選取「添加/刪除」，並隨後按下 ←/→ 以選取「添加」。
- 如果選擇「是」，則可以用 P+/P- 按鍵選擇頻道。如果選擇「否」，則不能用 P+/P- 按鍵選擇頻道。

15 按下 HOME MENU 按鍵退出選單。

- 此外，若要設定另一頻道，重複步驟 5 至 14。

備註

- 手動調節亦可用於選擇「調諧器減噪」、「兒童鎖」及「音量平衡模式」。請個別參閱以下 *抑制影片雜訊*、*設定兒童鎖* 及 *隱藏音效失真* 說明。
- 這台電漿電視系統配備有自動頻率調整功能，當收到訊號時，系統會自動調整頻率。因此，當你下次存取選單時，根據你所輸入的結果，手動調整選單會呈現不同的頻率。你無法刪除自動調頻功能。

抑制影片雜訊

根據不同等級的廣播訊號，在個別的頻道裡，您可以透過電漿電視系統，明確地減少影片雜訊。

1 按下 HOME MENU 按鍵。

2 選擇「設定」(按 ↑/↓ 再按 ENTER)。

3 選擇「類比電視設定」(按 ↑/↓ 再按 ENTER)。

顯示出密碼輸入的畫面。使用 0 至 9 按鍵輸入目前的四位數密碼。關於密碼，請參閱第 41 頁的 *使用密碼*。

4 選擇「手動調節」(按 ↑/↓ 再按 ENTER)。

5 選擇「頻道設定」(↑/↓)。

6 選擇一種頻道號碼 (←/→)。

- 如已選取「一般」，您便可選取 1 至 99。
- 如已選取「只有無線電視」，您便可選取 2 至 69。
- 如已選取「接收有線電視」，您便可選取 1 至 125。

7 選擇「調諧器減噪」(↑/↓)。

8 選擇「開」(←/→)。

9 按下 HOME MENU 按鍵退出選單。

備註

- 根據你所輸入的廣播訊號，這個功能可能無法達到令人滿意的結果。
- 原廠設定值為「開」。

設定兒童鎖

兒童鎖可以防止兒童選擇電視和觀看某些頻道。

1 重複使用於 *抑制影片雜訊* 的步驟 1 至 6。

選好節目號碼（使用頻道設定）後，執行以下步驟：

2 選擇「兒童鎖」(↑/↓)。

3 選擇「禁止」(←/→)。

- 可以在「觀看」（原廠設定值）和「禁止」之間進行選擇。

4 按下 HOME MENU 按鍵退出選單。

隱藏音效失真

當在選擇頻道時，你可以隱藏音效的失真，包括強大的音效訊號。

備註

- 在第 26 頁的 *手動設定電視頻道* 的選單之下，當您選擇「制式」的「D/K」，此時只能選擇高偏差的功能。

1 重複使用於 *抑制影片雜訊* 的步驟 1 至 6。

選好節目號碼後，執行以下步驟：

2 選擇「音量平衡模式」(↑/↓)。

3 選擇「強」、「中」或「弱」(←/→)。

項目	說明
關	刪除此功能
強	隱藏音效失真，然而，音量輕微地低於關機狀態。
中	適度地隱藏音效失真
弱	更進一步的隱藏音效失真。然而，音量同時更低。

如已選取「只有無線電視」或「接收有線電視」，您便無法從原廠設定值（「關」）來作變更。

4 按下 HOME MENU 按鍵退出選單。

備註

- 透過音量平衡模式的設定，觀賞電視頻道時，你無法改變主/副聲切換模式。

標示電視頻道

您可以用最多五個字元為設定好的電視頻道命名。這有助於您在選擇時更方便地識別這些頻道。

- 1 按下 HOME MENU 按鍵。
- 2 選擇「設定」(按 ↑/↓ 再按 ENTER)。
- 3 選擇「類比電視設定」(按 ↑/↓ 再按 ENTER)。出現提示時，使用 0 至 9 按鍵來輸入目前的四位數密碼。
- 4 選擇「標籤」(按 ↑/↓ 再按 ENTER)。
- 5 選擇「頻道設定」(↑/↓)。
- 6 選擇一種頻道號碼 (←/→)。
 - 如已選取「一般」，您便可選取 1 至 99。
 - 如已選取「只有無線電視」，您便可選取 2 至 69。
 - 如已選取「接收有線電視」，您便可選取 1 至 125。



- 7 選擇「標籤」(按 ↑/↓ 再按 ENTER)。出現輸入名稱的畫面。
- 8 選擇第一個字元 (按 ↑/↓/←/→，再按 ENTER)。

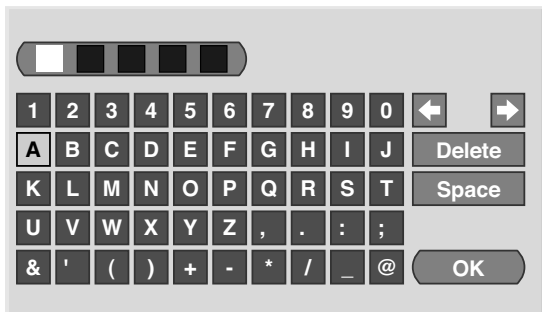

- 游標移動到第二個字元。
- 9 重複步驟 8 以輸入最多五個字元。
 - 要修改已經輸入的字元，選擇螢幕上的 [←] 或 [→]，然後按 ENTER。游標就會移動到前一個字元或者後一個字元。
 - 要刪除當前的字元，選擇螢幕上的 [Delete]，然後按 ENTER。
 - 要在當前字元後面加入一個空格，選擇螢幕上的 [Space]，然後按 ENTER。
 - 10 用 ↑/↓ 或 ←/→ 按鍵選擇螢幕上的 [OK]，然後按 ENTER 按鍵，這就完成了名字的輸入。
 - 11 按下 HOME MENU 按鍵退出選單。

分類預設電視頻道

在執行「一般」頻道的搜尋後，即可使用以程序變更預設電視節目的順序。(若是使用「只有無線電視」或「接收有線電視」進行頻道搜尋，即無法將預設電視頻道加以排序。)

- 1 按下 HOME MENU 按鍵。
- 2 選擇「設定」(按 ↑/↓ 再按 ENTER)。
- 3 選擇「類比電視設定」(按 ↑/↓ 再按 ENTER)。出現提示時，使用 0 至 9 按鍵來輸入目前的四位數密碼。
- 4 選擇「分類」(按 ↑/↓ 再按 ENTER)。出現分類畫面。

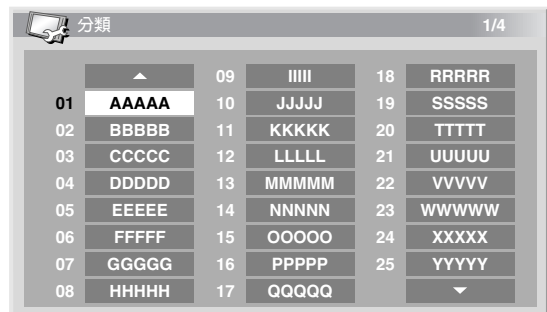

- 5 選擇要調換的頻道 (按 ↑/↓/←/→，再按 ENTER)。
- 6 選擇新的位置 (按 ↑/↓/←/→，再按 ENTER)。開始執行分類。
- 7 按下 HOME MENU 按鍵退出選單。

備註

- 在步驟 6 的分類畫面如果想換一個頁面，用 ↑/↓ 按鍵選擇畫面上的 ▲/▼，然後按下 ENTER。

語言設定

您可以選擇用於螢幕顯示 (例如選單和指示說明) 的語言，一共有五種選擇；英語、西班牙語、葡萄牙語、繁體中文和簡體中文。在圖文電視模式下的語言，你可以選擇使用西歐語系、東歐語系、希臘/土耳其、俄羅斯和阿拉伯。

- 1 按下 HOME MENU 按鍵。
- 2 選擇「設定」(按 ↑/↓ 再按 ENTER)。
- 3 選擇「語言」(按 ↑/↓ 再按 ENTER)。
- 4 選擇「選單」(↑/↓)。
- 5 選擇一種語言 (←/→)。



- 6 選擇「圖文電視」(↑/↓)。
- 7 選擇一種語言 (←/→)。
- 8 按下 HOME MENU 按鍵退出選單。

AV 選擇

根據目前的環境（如室內光線），目前的電視節目，或是從周邊設備所輸入的畫面形態，去選擇七種觀看功能。

- 1 按下 **HOME MENU** 按鍵。
- 2 選擇「影像」（按 **↑/↓** 再按 **ENTER**）。
- 3 選擇「AV 選擇」（按 **↑/↓** 再按 **ENTER**）。
- 4 選擇所需選項（按 **↑/↓** 再按 **ENTER**）。

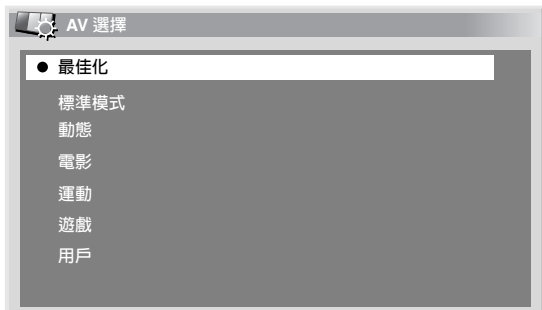

對於 AV 輸入源

項目	說明
最佳化	依觀看區域的亮度等級，自動將影像的亮度調整到最佳等級。 周邊和電視輸入來源的設定功能是共用的。
標準模式	適用於一般亮度房間內之高畫質影像。 周邊和電視輸入來源的設定功能是共用的。
動態	擁有最大對比的銳利影像。 注意這個模式不提供手動畫面品質調整。 周邊和電視輸入來源的設定功能是共用的。
電影	電影最佳化。 周邊和電視輸入來源的設定功能是共用的。
運動	運動節目最佳化。 周邊和電視輸入來源的設定功能是共用的。
遊戲	適用於較低影像亮度以更為適合觀賞。 周邊和電視輸入來源的設定功能是共用的。
用戶	容許用戶按照需要自訂設定值。每種輸入源都可以使用此種模式。

對於 PC 輸入源

項目	說明
標準模式	適用於一般亮度房間內之高畫質影像。
用戶	容許用戶按照需要自訂設定值。每種輸入源都可以使用此種模式。

- 5 按下 **HOME MENU** 按鍵退出選單。

備註

- 你可以按下遙控器上的 **AV SELECTION** 來改變觀看選擇功能。
- 若已選擇「動態」，便無法選擇「對比度」、「亮度」、「色飽合度」、「色調」、「銳利度」、「進階模式」、「恢復原廠設定」；這些項目均會呈現淡出狀態。
- 如果您已選擇「最佳化」，則不能選擇「進階模式」，「進階模式」中的選單項目會呈現淡出狀態。
- 「最佳化」自動將影像品質最佳化，亮度和色調等影像設定逐漸改變的程序可以在螢幕上看到。這不是故障情況。
- 選擇「最佳化」時，無論「選項」選單中的設定為何（「開」或「關」），都會依在室內燈感應器收集到的資訊影像。

畫面基本調整

對選擇好的「AV 選擇」選項（除了「動態」選項），根據您的喜好調整影像。

- 1 按下 **HOME MENU** 按鍵。
- 2 選擇「影像」（按 **↑/↓** 再按 **ENTER**）。
- 3 選擇調整項目（按 **↑/↓** 再按 **ENTER**）。

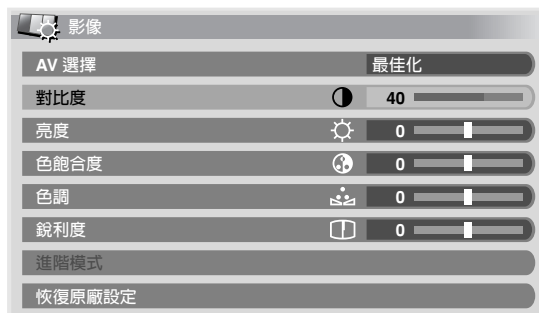

對於 PC 輸入源或 Home Gallery 功能開啓時，出現下列畫面：

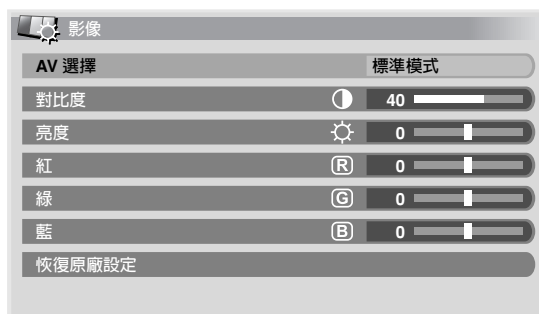

- 4 選擇想要的層級（**←/→**）。



顯示畫面中顯示列時，您也可以按 **↑/↓** 以切換要調整的項目。

- 5 按下 **HOME MENU** 按鍵退出選單。

對於 AV 輸入源

項目	← 按鍵	→ 按鍵
對比度	更弱的對比度	更強的對比度
亮度	更暗	更亮
色飽合度	減少色彩強度	增加色彩強度
色調	膚色變成紫色	膚色變成綠色
銳利度	減少銳利度	增加銳利度

對於 PC 輸入源

項目	← 按鍵	→ 按鍵
對比度	更弱的對比度	更強的對比度
亮度	更暗	更亮
紅	紅色變弱	紅色變強
綠	綠色變弱	綠色變強
藍	藍色變弱	藍色變強

 備註

- 想要進階調整畫面，在步驟 3 當中，請選「進階模式」，然後按 **ENTER**。如要進一步了解請參閱 [進階調整畫面](#)。
- 要把所有項目恢復到原廠時的預設值，請在步驟 3 利用 **↑/↓** 按鍵選擇「恢復原廠設定」，然後按 **ENTER**。出現確認畫面。按 **←/→** 選擇「是」，然後按下 **ENTER**。
- 開啓「影像」選單時，您會發現影像位置和畫面亮度突然改變。

進階調整畫面

爲了提高畫面品質，電漿電視系統提供多種進階功能。詳情請參閱以下的表格。

使用 PureCinema

- 1 按下 **HOME MENU** 按鍵。
- 2 選擇「影像」（按 **↑/↓** 再按 **ENTER**）。
- 3 選擇「進階模式」（按 **↑/↓** 再按 **ENTER**）。
- 4 選擇「PureCinema」（按 **↑/↓** 再按 **ENTER**）。
- 5 選擇「電影模式」或「文字最佳化」（按 **↑/↓** 再按 **ENTER**）。
- 6 選擇所需參數（按 **↑/↓** 再按 **ENTER**）。請參閱以下表格來選擇需要的參數。

PureCinema

自動偵測電影類視訊源（亦即採用每秒 24 格編碼），加以分析，再重新製作。每格均是具有高解析度畫質的靜止畫面。

電影模式	關	關閉 PureCinema 功能
標準模式		當播放 DVD 或每秒 24 格的高解晰度影像（例如，電影），藉由自動偵測記錄的影像資訊來產生出流暢和生動的動態影像（特別指影片）。
平滑		產生更平滑和更鮮明的移動影像。
進階		當播放每秒 24 格的 DVD 影像（例如，電影），藉由將頻率轉化爲 72 Hz 來產生流暢和優質的動態影像（如電影）。
文字最佳化	關	關閉文字最佳化
	開	啓動文字最佳化

7 按下 **HOME MENU** 按鍵退出選單。 備註

- 不可選擇「標準模式」使用於下列輸入訊號：480p、576p、720p@50 Hz、720p@60 Hz、1080p@50 Hz、1080p@60 Hz。
- 不可選擇「進階」使用於下列輸入訊號：PAL、SECAM、576i、576p、720p@50 Hz、1080i@50 Hz、1080p@50 Hz/60 Hz。
- 不可選擇「平滑」使用於下列輸入訊號：1080p@50 Hz、1080p@60 Hz。
- 在「選項」選單上選擇「遊戲控制優先」的「開」時，「PureCinema」設定不啓動。

使用智慧模式

- 1 按下 **HOME MENU** 按鍵。
- 2 選擇「影像」（按 **↑/↓** 再按 **ENTER**）。
- 3 選擇「進階模式」（按 **↑/↓** 再按 **ENTER**）。
- 4 選擇「智慧模式」（按 **↑/↓** 再按 **ENTER**）。
- 5 選擇所需參數（按 **↑/↓** 再按 **ENTER**）。

智慧模式

提供補整優質色調和亮度畫面的效果

選項	關	關閉智慧模式
	開	啓動智慧模式

6 按下 **HOME MENU** 按鍵退出選單。 備註

- 由於此功能自動將影像品質最佳化，亮度和色調等影像設定逐漸改變的程序可以在螢幕上看到。這不是故障情況。

使用影像細節

- 1 按下 HOME MENU 按鍵。
- 2 選擇「影像」（按 ↑/↓ 再按 ENTER）。
- 3 選擇「進階模式」（按 ↑/↓ 再按 ENTER）。
- 4 選擇「影像細節」（按 ↑/↓ 再按 ENTER）。
- 5 選擇調整項目（按 ↑/↓ 再按 ENTER）。
 - 您可選擇「DRE 影像」、「黑色信號電平」、「ACL」、「強化器模式」或「灰度」。
- 6 選擇所需參數（按 ↑/↓ 再按 ENTER）。

DRE 影像

強調畫面對比，這樣亮度和暗度會變得更清晰

選項	關	關閉 DRE 影像
	高	增強 DRE 影像
	中	標準 DRE 影像
	低	中等 DRE 影像

黑色信號電平

強調畫面黑暗部分，這樣亮度和暗度會變得更清晰

選項	關	關閉黑色信號電平
	開	開啓黑色信號電平

ACL

提供補整優質對比畫面的效果

選項	關	關閉 ACL 功能
	開	開啓 ACL 功能

強化器模式

選擇處理影像高頻率（詳細）區域

選項	1	選擇銳利（銳利度）影像
	2	選擇自然（銳利度）影像
	3	選擇柔和（銳利度）影像

灰度

調整 Gamma 灰度（畫面層級）

選項	1	選擇 Gamma 灰度值 1
	2	選擇 Gamma 灰度值 2
	3	選擇 Gamma 灰度值 3

- 7 按下 HOME MENU 按鍵退出選單。

使用色溫調整

- 1 按下 HOME MENU 按鍵。
- 2 選擇「影像」（按 ↑/↓ 再按 ENTER）。
- 3 選擇「進階模式」（按 ↑/↓ 再按 ENTER）。
- 4 選擇「色彩細節」（按 ↑/↓ 再按 ENTER）。
- 5 選擇「色溫調整」（按 ↑/↓ 再按 ENTER）。
- 6 選擇所需參數（按 ↑/↓ 再按 ENTER）。

色溫調整

調整色溫，結果會使白平衡更佳

選項	高	白色中帶有藍色調
	中—高	色調介於「高」和「中」之間
	中	自然色調
	中—低	色調介於「中」和「低」之間
	低	白色中帶有紅色調
	手動	依個人喜好調整色溫

- 您可能需要執行細部調整。要進行微調時，請先選擇「手動」再按住 ENTER 三秒鐘。出現手動調節畫面。接著進行步驟7。

- 7 選擇調整項目（按 ↑/↓ 再按 ENTER）。
- 8 選擇想要的層級（←/→）。

項目	← 按鍵	→ 按鍵
R—高	對明亮部分的微調	紅色變弱 紅色變強
G—高		綠色變弱 綠色變強
B—高		藍色變弱 藍色變強
R—低	對陰暗部分的微調	紅色變弱 紅色變強
G—低		綠色變弱 綠色變強
B—低		藍色變弱 藍色變強

- 如果想對另一個項目進行調整，按 RETURN，然後重複步驟7和8。
- 您可以按 ↑/↓ 按鍵隨時變更被調整的項目。

- 9 按下 HOME MENU 按鍵退出選單。

使用 CTI 與色彩空間

- 1 按下 **HOME MENU** 按鍵。
- 2 選擇「影像」（按 **↑/↓** 再按 **ENTER**）。
- 3 選擇「進階模式」（按 **↑/↓** 再按 **ENTER**）。
- 4 選擇「色彩細節」（按 **↑/↓** 再按 **ENTER**）。
- 5 選擇「CTI」或「色彩空間」（按 **↑/↓** 再按 **ENTER**）。
- 6 選擇所需參數（按 **↑/↓** 再按 **ENTER**）。

CTI

提供色彩輪廓更加清晰的影像。CTI 為色彩暫態提昇技術（Color Transient Improvement）的縮寫。

選項	關	關閉 CTI 功能
	開	開啓 CTI 功能

色彩空間

變更色彩再生的空間

選項	1	提供最為生動明亮的色彩再生效果
	2	標準色彩再生效果

- 7 按下 **HOME MENU** 按鍵退出選單。

使用顏色管理

- 1 按下 **HOME MENU** 按鍵。
- 2 選擇「影像」（按 **↑/↓** 再按 **ENTER**）。
- 3 選擇「進階模式」（按 **↑/↓** 再按 **ENTER**）。
- 4 選擇「色彩細節」（按 **↑/↓** 再按 **ENTER**）。
- 5 選擇「顏色管理」（按 **↑/↓** 再按 **ENTER**）。
- 6 選擇調整項目（按 **↑/↓** 再按 **ENTER**）。

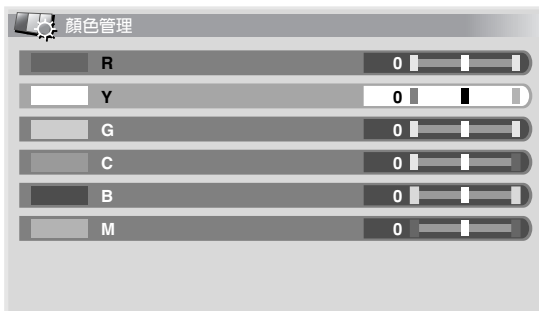

- 7 選擇想要的層級（**←/→**）。

項目	← 按鍵	→ 按鍵
R	更接近洋紅色	更接近黃色
Y	更接近紅色	更接近綠色
G	更接近黃色	更接近青色
C	更接近綠色	更接近藍色
B	更接近青色	更接近洋紅色
M	更接近藍色	更接近紅色

- 如果想對另一個項目進行調整，按 **RETURN**，然後重複步驟 6 和 7。
- 您可以按 **↑/↓** 按鍵隨時變更被調整的項目。

- 8 按下 **HOME MENU** 按鍵退出選單。

消除畫面雜訊

- 1 按下 **HOME MENU** 按鍵。
- 2 選擇「影像」（按 **↑/↓** 再按 **ENTER**）。
- 3 選擇「進階模式」（按 **↑/↓** 再按 **ENTER**）。
- 4 選擇「雜訊抑制」（按 **↑/↓** 再按 **ENTER**）。
- 5 選擇調整項目（按 **↑/↓** 再按 **ENTER**）。
您可以選擇「3DNR」、「圓場雜訊抑制功能」、「BLOCK NR」或「蚊狀噪斑雜訊抑制」。
- 6 選擇所需參數（按 **↑/↓** 再按 **ENTER**）。

3DNR

消除視頻雜訊以提供清爽的影像。3DNR 的全文是三維雜訊抑制。

選項	關	關閉 3DNR
	高	增強 3DNR
	中	標準 3DNR
	低	中等 3DNR

圓場雜訊抑制功能

清除閃爍的情況，使影像更自然。

選項	關	關閉圓場雜訊抑制功能
	高	增強圓場雜訊抑制功能
	中	標準圓場雜訊抑制功能
	低	中等圓場雜訊抑制功能

BLOCK NR

有效抑制高畫質影像中的雜訊。

選項	關	關閉 BLOCK NR 功能
	開	開啓 BLOCK NR 功能

蚊狀噪斑雜訊抑制

減少 DVD 和高畫質影像中的蚊狀雜訊，使影像沒有雜訊

選項	關	關閉蚊狀噪斑雜訊抑制功能
	開	開啓蚊狀噪斑雜訊抑制功能

7 按下 HOME MENU 按鍵退出選單。

選擇 3DYC 和 I-P 模式

- 1 按下 HOME MENU 按鍵。
- 2 選擇「影像」（按 ↑/↓ 再按 ENTER）。
- 3 選擇「進階模式」（按 ↑/↓ 再按 ENTER）。
- 4 選擇「其它」（按 ↑/↓ 再按 ENTER）。
- 5 選擇「3DYC」或「I-P 模式」（按 ↑/↓ 再按 ENTER）。
- 6 選擇所需參數（按 ↑/↓ 再按 ENTER）。

3DYC

分別完成亮度訊號和色彩訊號的功能。這項功能不論是影片或是靜止畫面都可進行。

選項	關	關閉 3DYC
	高	提高 3DYC
	中	標準 3DYC
	低	降低 3DYC

I-P 模式

從組合訊號到執行訊號都有最佳效果的表現。這項功能不論是影片或是靜止畫面都可進行。

選項	1	最佳動態畫面
	2	標準設定
	3	最佳靜止畫面

7 按下 HOME MENU 按鍵退出選單。

備註

- 3DYC 設定不適用於 SECAM、PAL-M、PAL-N 或 4.43 NTSC 等輸入信號。
- 對 I-P 模式而言，以下的輸入訊號無法選擇個別參數：480p、576p、720p、1080p。
- 如果使用外部輸入源並在「選項」選單上選擇「遊戲控制優先」上的「開」，則 I-P 模式設定不啓動。
- 對 3DYC 而言，個別參數可供選擇，僅當您選取類比調整或您已選擇「INPUT 1」、「INPUT 2」、「INPUT 3」或「INPUT 6」為訊號源並有視頻訊號。

比較螢幕上的調整畫面

調整畫面時，您可以快速參考使用相同參數的之前影像設定，方便您比較與選擇喜好的影像品質。

- 1 按下 HOME MENU 按鍵。
- 2 選擇「影像」（按 ↑/↓ 再按 ENTER）。
- 3 選擇調整項目（按 ↑/↓ 再按 ENTER）。
- 4 執行調節時，按下遙控器上的藍色按鍵。
出現用於比較的「之前」顯示畫面與上次調節的影像。

之前

- 5 再按一下該按鍵返回剛調節的影像。
每按一次按鍵會切換「之前」與「之後」。
- 6 如要使用其他參數，請重複步驟 1 和 5。
- 7 按下 HOME MENU 按鍵退出選單。

注意

- 如果按 HOME MENU 按鍵退出選單或 60 秒未執行任何操作，最後顯示的所有參數設定會儲存在記憶體中。
- 如果想要在「之後」畫面上不執行調節（或使設定不啓動）就退出選單，請切換到「之前」，然後退出。

備註

- 在「之前」畫面上無法調整任何項目。出現警告訊息。
- 切換到其他參數時，確定先將顯示從「之前」切換到「之後」，否則無法選擇「之前」。如果沒有切換，則出現警告訊息。
- 如果從「之前」畫面退出選擇，前一個項目儲存在記憶體中，而且按鍵無法作用。
- 如果從「之後」畫面退出選擇，新項目儲存在記憶體中，而且按鍵無法作用。
- 如果移動並變更「AV 選擇」參數，目前參數中的新項目儲存在記憶體中，而且按鍵持續作用。
- 您無法在「AV 選擇」選單上比較不同參數之間的影像（例如「標準模式」和「電影」）。
- 選擇此功能時，「影像」選單的「進階模式」的「智慧模式」、「AV 選擇」選單上的「最佳化」和「選項」選單上的「室內光線感應器」都設定為關閉，而且影像品質回復為預設值。
- 下列情況中無法選擇此功能：
 - 選擇「AV 選擇」時，
 - 在「影像」選單的「恢復原廠設定」的確認畫面上選擇「是」或「否」時，或
 - 選擇來自 PC 輸入源的選單時

聲音調整

您可以根據個人喜好，按照以下步驟來調整聲音品質。

根據喜好來調整 AV 選擇項目的聲音（請參閱第 29 頁的 AV 選擇）。

- 1 按下 HOME MENU 按鍵。
- 2 選擇「音質」（按 ↑/↓ 再按 ENTER）。
- 3 選擇調整項目（↑/↓）。
- 4 選擇想要的層級（←/→）。



項目	← 按鍵	→ 按鍵
高音	高音更弱	高音更強
低音	低音更弱	低音更強
平衡	將聲音平衡向左移	將聲音平衡向右移

- 5 按下 HOME MENU 按鍵退出選單。

備註

- 您無法調整使用耳機聆聽時的音質。
- 若在耳機接上時執行聲音調整，新的設定值在耳機一拿掉時便會馬上產生效用。
- 要把所有項目恢復到原廠時的預設值，請在步驟 3 利用 ↑/↓ 按鍵選擇「恢復原廠設定」，然後按 ENTER。出現確認畫面。按 ←/→ 選擇「是」，然後按下 ENTER。

音效

您可以選擇 SRS FOCUS、SRS 或 SRS TruBass。

- 1 按下 HOME MENU 按鍵。
- 2 選擇「音質」（按 ↑/↓ 再按 ENTER）。
- 3 選擇「音效」（按 ↑/↓ 再按 ENTER）。
- 4 選擇「SRS FOCUS」、「SRS」或「SRS TruBass」（↑/↓）。
- 5 選擇想要的參數（←/→）。

SRS FOCUS

選項	關	關閉 SRS FOCUS® 功能
	開	開啓 SRS FOCUS® 功能 將聲音的明確方向上移以提供更為清晰的聲音

SRS

選項	關	關閉 SRS® 功能
	開	開啓 SRS® 功能 重新產生非常有效的三維聲音

SRS TruBass

選項	關	關閉 SRS TruBass® 功能
	開	開啓 SRS TruBass® 功能 使用新技術提供深而豐富的低音

- 6 按下 HOME MENU 按鍵退出選單。

備註

- (WOW) 表示 SRS FOCUS®、SRS® 和 SRS TruBass® 開啓的狀態。
- 您也可以按遙控器上的 (音效) 來變更選擇。
- 您無法調整耳機聆聽時的音效。
- 若在耳機接上時設定音效，新的設定值在耳機一拿掉時便會馬上產生效用。
- 本功能的效果隨訊號而有所不同。

聽副畫面的聲音請使用耳機

耳機插上以後，當在雙畫面或是子母畫面的模式時，你可以聽到副畫面的聲音。主畫面的聲音則在揚聲器可以聽到。

- 1 按下 HOME MENU 按鍵。
- 2 選擇「音質」（按 ↑/↓ 再按 ENTER）。
- 3 選擇「耳機輸出」（↑/↓）。
- 4 選擇想要的參數（←/→）。

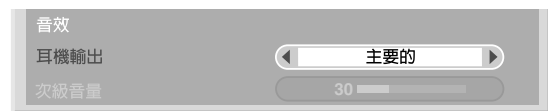

耳機輸出

選項	主要的 (預設值)	主畫面的聲音是由耳機所輸出
	次級	當在雙畫面或是子母畫面時，副畫面的聲音是由耳機所輸出

- 5 選擇「次級音量」(↑/↓)。
- 6 選擇想要的音量電平 (←/→)。
- 7 按下 HOME MENU 按鍵退出選單。

備註

- 選擇「次級」後要調整耳機音量，不論是在單畫面、雙畫面或子母畫面模式下，請務必從選單中利用「次級音量」進行。當處於單畫面的同時也選擇「次級」，即使耳機已經插入，聲音仍然是從揚聲器發聲。

電源控制





電源控制可提供方便省電的功能。

省電設定

選用三擇一的省電模式，以節省電能消耗。

- 1 按下 HOME MENU 按鍵。
- 2 選擇「電源控制」(按 ↑/↓ 再按 ENTER)。
- 3 選擇「省電設定」(按 ↑/↓ 再按 ENTER)。
- 4 選擇「模式 1」、「模式 2」或「影像關」(按 ↑/↓ 再按 ENTER)。

省電設定

選項	關	使影像呈現正常亮度
	模式 1	比「關」模式消耗更少的功率
	模式 2	比「模式 1」消耗更少的功率
	影像關	清除畫面可以省電。要還原畫面顯示方式，請按下  +  -  (音效) 或  以外的按鍵。系統並不會儲存此項設定。

- 5 按下 HOME MENU 按鍵退出選單。

備註

- 當您變更省電模式時，可能會注意到面板音效出現變化。此為正常情形。
- 省電功能可以長時間維持螢幕的效率。若要長時間維持螢幕的效率，建議將省電功能設定為「模式 1」。

無信號關機模式 (僅適用於 AV 輸入源)

如果系統 15 分鐘內未接收任何訊號輸入，系統將自動進入待機模式。

- 1 按下 HOME MENU 按鍵。
- 2 選擇「電源控制」(按 ↑/↓ 再按 ENTER)。
- 3 選擇「無信號關機模式」(按 ↑/↓ 再按 ENTER)。
- 4 選擇「啟動」(按 ↑/↓ 再按 ENTER)。

無信號關機模式

選項	不啟動 (預設值)	不將系統置於待機模式
	啟動	如果系統 15 分鐘內未接收到任何訊號輸入，系統將自動進入待機模式

- 5 按下 HOME MENU 按鍵退出選單。

備註

- 在系統進入待機狀態前五分鐘，每分鐘都會顯示一道訊息。
- 在電視節目結束後，如果電漿電視存在有雜訊，系統便不會進入待機狀態。

無操作關機模式 (僅適用於 AV 輸入源)

如果三小時內未對系統進行任何操作，系統將自動進入待機模式。

- 1 按下 HOME MENU 按鍵。
- 2 選擇「電源控制」(按 ↑/↓ 再按 ENTER)。
- 3 選擇「無操作關機模式」(按 ↑/↓ 再按 ENTER)。
- 4 選擇「啟動」(按 ↑/↓ 再按 ENTER)。

無操作關機模式

選項	不啟動 (預設值)	不將系統置於待機模式
	啟動	如果三小時內未對系統進行任何操作，系統將自動進入待機模式

- 5 按下 HOME MENU 按鍵退出選單。

備註

- 在系統進入待機狀態前五分鐘，每分鐘都會顯示一道訊息。

電源管理（僅適用於 PC 輸入源）

如果系統未收到個人電腦的訊號輸入，系統將自動進入待機狀態。

- 1 按下 **HOME MENU** 按鍵。
- 2 選擇「電源控制」（按 **↑/↓** 再按 **ENTER**）。
- 3 選擇「電源管理」（按 **↑/↓** 再按 **ENTER**）。
- 4 選擇「模式 1」或「模式 2」（按 **↑/↓** 再按 **ENTER**）。

電源管理

選項	關（預設值）	無電源管理
模式 1	<ul style="list-style-type: none"> • 如果系統八分鐘內未收到個人電腦的訊號輸入，系統即進入待機模式 • 即使當您開始使用電腦且系統再次接收到訊號，系統仍將處於待機模式 • 按下電漿電視上的 STANDBY/ON 或遙控器上的 ⏻ 按鍵即可再將系統開機。 	
模式 2	<ul style="list-style-type: none"> • 如果系統八秒鐘內未收到個人電腦的訊號輸入，系統即進入待機模式 • 當您開始使用電腦且再次輸入訊號，系統即會打開 • 按下電漿電視上的 STANDBY/ON 或遙控器上的 ⏻ 按鍵即可再將系統開機。 	

- 5 按下 **HOME MENU** 按鍵退出選單。



備註

- PC 連接到 HDMI 端子時，無法選擇此功能。

第 9 章 有用的調整設定值

關於「選項」選單

「選項」選單由兩個畫面組成。要選擇想要的選項，重複按 **↑/↓** 以切換畫面 1 和畫面 2。目前畫面號碼出現在畫面的右上角。

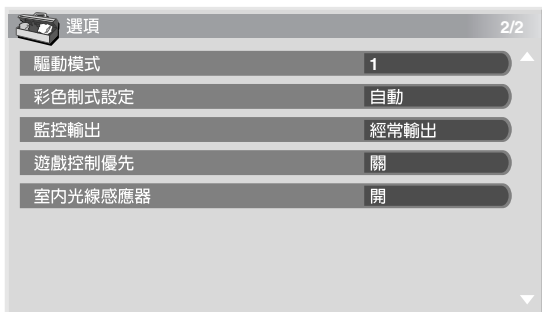
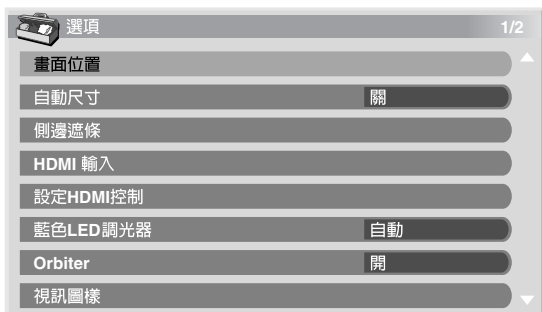

(對於 AV 輸入源)

切換垂直驅動模式 (僅適用於 AV 輸入源)

您可以根據收看的節目選擇所需驅動模式。

- 1 按下 **HOME MENU** 按鍵。
- 2 選擇「選項」(按 **↑/↓** 再按 **ENTER**)。
- 3 選擇「驅動模式」(按 **↑/↓** 再按 **ENTER**)。
- 4 選擇「1」、「2」或「3」(按 **↑/↓** 再按 **ENTER**)。
- 5 按下 **HOME MENU** 按鍵退出選單。

備註

- 各輸入來源可個別進行此項設定。
- 有效的選擇只有在以下的輸入訊號有用：
PAL/SECAM、576i、576p、1080i@50Hz、720p@50Hz。
- 輸出 480i、480p、1080i@60 Hz、720p@60 Hz、1080p@24 Hz 或 1080p@60 Hz 訊號時，無法進行此設定。
- 選擇「遊戲控制優先」中的「開」時，驅動模式無法作用。

調整影像位置 (僅適用於 AV 輸入源)

調整電漿電視影像的水平位置和垂直位置。

- 1 按下 **HOME MENU** 按鍵。
- 2 選擇「選項」(按 **↑/↓** 再按 **ENTER**)。
- 3 選擇「畫面位置」(按 **↑/↓** 再按 **ENTER**)。
- 4 選擇「水平/垂直位置調整」(按 **↑/↓** 再按 **ENTER**)。
- 5 調整垂直位置 (**↑/↓**) 或是水平位置 (**←/→**)。
- 6 按下 **HOME MENU** 按鍵退出選單。

備註

- 要把所有項目恢復到原廠時的預設值，請在步驟 4 利用 **↑/↓** 按鍵選擇「恢復原廠設定」，然後按 **ENTER**。出現確認畫面。按 **←/→** 選擇「是」，然後按下 **ENTER**。
- 調整結果會按輸入源分別儲存。
- 視顯示的視訊而定，影像位置即使調整亦不會改變。
- 選擇「逐點式」畫面模式時，「畫面位置」選單調暗。

自動調整影像位置和時脈 (僅適用於 PC 輸入源)

使用自動設定來自動調整電腦影像的位置和時脈。

- 1 按下 **HOME MENU** 按鍵。
- 2 選擇「選項」(按 **↑/↓** 再按 **ENTER**)。
- 3 選擇「自動設定」(按 **↑/↓** 再按 **ENTER**)。
- 4 出現訊息畫面且開始自動設定。
- 5 按下 **HOME MENU** 按鍵退出選單。

備註

- 當自動設定結束後，出現「自動設定完成。」字樣。
- 即使出現「自動設定完成。」的畫面，根據您所輸入的條件，自動設定有可能會失效。
- 自動設定可能會失效，因為畫面有相似圖案或是黑白單色。如果失效，請改變電腦的畫面，然後再重試。
- 在使用自動設定以前，務必將電腦連接到電漿電視並打開它。
- PC 連接到 HDMI 端子時，無法選擇此功能。
- 視顯示的視訊而定，影像位置即使調整亦不會改變。

手動調整影像位置和時脈 (僅適用於 PC 輸入源)

通常，您可使用自動設定方便地調整影像的位置和時脈。如果有必要，您也可以使用手動設定來使影像的位置和掃描頻率最佳化。

- 1 按下 HOME MENU 按鍵。
- 2 選擇「選項」(按 ↑/↓ 再按 ENTER)。
- 3 選擇「手動設定」(按 ↑/↓ 再按 ENTER)。
- 4 選擇調整項目 (按 ↑/↓ 再按 ENTER)。
- 5 執行調整 (↑/↓ 和 ←/→) 。
 - 如果選擇了「調整頻率」或「相位調整」，透過 ←/→ 便可以改變參數。
- 6 按下 HOME MENU 按鍵退出選單。

備註

- 要把所有項目恢復到原廠時的預設值，請在步驟 4 利用 ↑/↓ 按鍵選擇「恢復原廠設定」，然後按 ENTER。出現確認畫面。按 ←/→ 選擇「是」，然後按下 ENTER。
- PC 連接到 HDMI 端子時，無法選擇此功能。
- 視顯示的視訊而定，影像位置即使調整亦不會改變。

彩色制式設定

如果畫面模糊，請選擇其他顯色系統 (例如：PAL、NTSC)。

- 1 按下 HOME MENU 按鍵。
- 2 選擇「選項」(按 ↑/↓ 再按 ENTER)。
- 3 選擇「彩色制式設定」(按 ↑/↓ 再按 ENTER)。
- 4 選擇視訊訊號系統 (按 ↑/↓ 再按 ENTER) 。
 - 您可以從「自動」、「PAL」、「SECAM」、「NTSC」、「4.43NTSC」、「PAL-M」或「PAL-N」中選擇。
 - 如果選擇了「自動」，輸入訊號即採自動識別。
- 5 按下 HOME MENU 按鍵退出選單。

備註

- 原廠設定值為「自動」。
- 如果已選擇「HDMI 輸入」，則您不需要輸入任何設定。
- 對於「輸入 1」、「輸入 2」、「輸入 3」及「輸入 6」的每項輸入，您都要執行一次視訊系統設定。
- 有關彩色制式設定，請參閱第 26 頁的 手動設定電視頻道 下的步驟 11 和 12。

選擇遊戲模式

玩遊戲時，您可以使用此功能建立喜好的影像品質或操作功能。

- 1 按下 HOME MENU 按鍵。
- 2 選擇「選項」(按 ↑/↓ 再按 ENTER)。
- 3 選擇「遊戲控制優先」(按 ↑/↓ 再按 ENTER)。
- 4 選擇「開」或「關」(按 ↑/↓ 再按 ENTER)。

項目	說明
開	建立喜好的操作功能
關	建立喜好的影像品質

- 5 按下 HOME MENU 按鍵退出選單。

備註

- 「遊戲控制優先」僅適用於使用外部輸入 (PC 輸入源除外) 和在「AV 選擇」中選擇「遊戲」時。
- 接收 PC 訊號時 (PC 輸入源選單顯示在螢幕上時)，「遊戲控制優先」選項無效。
- 影像靜止或在多重畫面模式中時，「開」設定無效。

手動選擇畫面大小

手動選擇按下  按鍵，在當前所接收的視訊訊號類型當中可用的螢幕尺寸選項之間進行切換。

每次您按  按鍵，均會切換選擇。

根據輸入訊號類型不同，所可選擇的螢幕尺寸也不同。

重要事項

- 兩側或上下有黑色寬邊的影像若持續長時間或一連數日短時間在螢幕上顯示 (例如，使用「4:3」、「全螢幕 14:9」或「電影 14:9」等模式時)，即會導致影像殘留。除了會侵犯版權的作法以外，本公司建議您以全螢幕方式觀賞顯示的影像。

AV 訊號源

項目	說明
4:3	用於 4:3 「標準模式」影像。每邊會出現一側邊遮條。
全螢幕 14:9	用於 14:9 壓縮影像。每邊會出現一細側邊遮條。
電影 14:9	用於 14:9 的上下黑邊影像。每邊會出現一細側邊遮條，對於某些節目您可能會在上下方均會看見橫條。
寬螢幕	在該模式下，影像會逐漸向螢幕兩邊拉長。
全螢幕	用於 16:9 壓縮影像。
逐點式	使輸入訊號符合相同的螢幕畫素數目（僅適用於選擇 1080i 或 1080p 訊號）。
變焦	用於 16:9 的上下黑邊影像。對於某些節目您可能會在上下方均會看見橫條。
電影	用於 14:9 的上下黑邊影像。對於某些節目您可能會在上下方均會看見橫條。

PC 訊號源

項目	說明
4:3	無須改變輸入訊號畫面比例來填滿整個螢幕
全螢幕	全螢幕 16:9 顯示

AV 訊號源

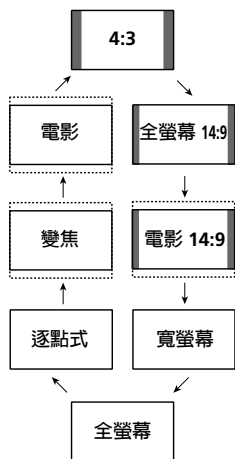

PC 訊號源

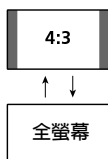

備註

- 當接收高畫質視訊訊號時，按 **源** 來轉換全螢幕、逐點式、變換焦距、寬螢幕和 4:3。
- 有些高畫質廣播節目可能會顯示 4:3 且有側邊遮條的內容，可能會形成不平均的畫面。因此，建議在觀看後再觀賞全螢幕的影片（參閱偵測側邊遮條）。

自動選擇螢幕大小

當接收到的訊號有 WSS（寬螢幕訊號），或當畫面訊號來自 HDMI 設備（請參閱第 46 頁的 *使用 HDMI 輸入*）時，電漿電視會自動選擇適當的畫面大小。想要執行此功能時，請參照以下步驟。

- 1 按下 **HOME MENU** 按鍵。
- 2 選擇「選項」（按 **↑/↓** 再按 **ENTER**）。
- 3 選擇「自動尺寸」（按 **↑/↓** 再按 **ENTER**）。
- 4 選擇「自然」或「廣角縮放」（按 **↑/↓** 再按 **ENTER**）。

項目	說明
關	刪除自動設定大小功能
自然	自然將影像調整至螢幕
廣角縮放	以全螢幕和廣角螢幕放大和只顯示 4:3 畫面比例

- 5 按下 **HOME MENU** 按鍵退出選單。

備註

- 如果畫面沒有自動轉換到正確的大小，請以手動方式選擇適合的螢幕大小。
- 如果畫面訊號沒有包含投影比例，則功能失效，即使是選擇「自然」或「廣角縮放」。

偵測側邊遮條

有些高畫質廣播節目會顯示有側邊遮條的 4:3 內容。選擇用於「自動尺寸」的「自然」時，電漿電視自動偵測這些側邊遮條以提供灰色側邊遮條，或選擇「廣角縮放」時，顯示有側邊遮條的全螢幕影像。選擇用於「自動尺寸」的「關」時，此功能無法作用。

- 1 按下 **HOME MENU** 按鍵。
- 2 選擇「選項」（按 **↑/↓** 再按 **ENTER**）。
- 3 選擇「側邊遮條」（按 **↑/↓** 再按 **ENTER**）。
- 4 選擇「偵測」（**↑/↓**）。
- 5 選擇「開」（**←/→**）。

項目	說明
關	關閉側邊遮條偵測
開	開啓側邊遮條偵測

- 6 按下 **HOME MENU** 按鍵退出選單。

重要事項

- 「開」設定避免 4:3 內容與側邊遮條的不平均畫面，而且可以減少影像殘留的可能性。

 備註

- 選擇「自動尺寸」中的「關」時，無法將側邊遮條偵測設定為「開」或「關」。
- 側邊遮條偵測在以 SD 訊號顯示的 4:3 內容上不作用。
- 切換畫面大小時，取消側邊遮條偵測。若要還原側邊遮條偵測，請選擇另一個輸入來源或讓電漿電視進入待機狀態，然後再重新開啓電源。
- 此功能開啓時，頻道顯示畫面上出現「自動」。
- 將「側邊遮條」功能設定為「開」，本產品將偵測到包含側面遮條的高畫質 16:9 畫面比例影像，而且將自動新增或側面遮條或以全螢幕顯示影像，可更有效率地避免螢幕灼影。
- 是否發生偵測錯誤視 HD 內容而定。如果偵測發生錯誤，將畫面大小手動變更成所需大小。

改變螢幕兩邊亮度（側邊遮條）

如果選擇 4:3、全螢幕 14:9 或電影 14:9 螢幕尺寸，您便可改變螢幕兩邊所出現灰色側邊遮條的亮度。

- 1 按下 HOME MENU 按鍵。
- 2 選擇「選項」（按 ↑/↓ 再按 ENTER）。
- 3 選擇「側邊遮條」（按 ↑/↓ 再按 ENTER）。
- 4 選擇「亮度同步」（↑/↓）。
- 5 選擇想要的參數（←/→）。

項目	說明
固定（預設值）	請始終對灰色側邊遮條設定同樣的亮度
自動	根據影像亮度調整灰色側邊遮條的亮度

 重要事項

- 「自動」設定值可根據螢幕的亮度調整側邊遮條的亮度並可減少影像殘留的發生。

- 6 按下 HOME MENU 按鍵退出選單。

室內光線感應器

此功能依觀看區域的亮度等級自動調整顯示面板的亮度。有關詳情，請使用下列程序。

- 1 按下 HOME MENU 按鍵。
- 2 選擇「選項」（按 ↑/↓ 再按 ENTER）。
- 3 選擇「室內光線感應器」（按 ↑/↓ 再按 ENTER）。
- 4 選擇「開」或「關」（按 ↑/↓ 再按 ENTER）。

項目	說明
開	開啓室內光線感應器功能
關	關閉室內光線感應器功能

- 5 按下 HOME MENU 按鍵退出選單。

 備註

- 在「AV 選擇」選單中選擇「最佳化」後，即使在步驟 4 中選擇「關閉」，室內光線感應器功能仍會保持「開啓」。
- 接收 PC 訊號時，無法使用此功能。
- 由於此功能自動將影像品質最佳化，亮度和色調等影像設定逐漸改變的程序可以在螢幕上看到。這不是故障情況。

藍色 LED 調光器

您可以依觀看區域的亮度等級調整 POWER ON 指示燈的亮度。選擇「自動」時，指示燈的亮度變成「高」、「中」、「低」以符合觀賞區域的亮度等級。

- 1 按下 HOME MENU 按鍵。
- 2 選擇「選項」（按 ↑/↓ 再按 ENTER）。
- 3 選擇「藍色 LED 調光器」（按 ↑/↓ 再按 ENTER）。
- 4 選擇「自動」、「高」、「中」或「低」（按 ↑/↓ 再按 ENTER）。
- 5 按下 HOME MENU 按鍵退出選單。

Orbiter 模式

此功能逐漸自動轉變影像以降低發生灼影的可能性。

- 1 按下 HOME MENU 按鍵。
- 2 選擇「選項」（按 ↑/↓ 再按 ENTER）。
- 3 選擇「Orbiter」（按 ↑/↓ 再按 ENTER）。
- 4 選擇「模式 1」或「模式 2」（按 ↑/↓ 再按 ENTER）。

項目	說明
關	關閉 Orbiter 模式功能
模式 1 （預設值）	啓動「逐點式」畫面以外的任何畫面模式的螢幕保護功能
模式 2	啓動所有可用畫面模式的螢幕保護功能

- 5 按下 HOME MENU 按鍵退出選單。
要取消此功能，在步驟 4 中選擇「關」。

 備註

- 關於「逐點式」模式，請參閱第 38 頁的 手動選擇畫面大小。
- 接收 PC 訊號時，此功能無法作用。

視訊圖樣

您可以顯示協助消除殘影的視訊圖樣畫面。

- 1 按下 **HOME MENU** 按鍵。
- 2 選擇「選項」(按 **↑/↓** 再按 **ENTER**)。
- 3 選擇「視訊圖樣」(按 **↑/↓** 再按 **ENTER**)。出現確認畫面。
- 4 選擇「開始」(**ENTER**)。顯示視訊圖樣畫面。

備註

- 啟動視訊圖樣畫面一小時後，系統自動進入待機狀態。
- 當視訊圖樣畫面開啓時，除遙控器上的 **⏻** 或電漿電視上的 **STANDBY/ON** 或 **⏻** 之外，其他按鈕都無法進行操作。
- 要取消視訊圖樣畫面，按下遙控器上的 **⏻**，或按下電漿電視上的 **STANDBY/ON** 或關閉 **⏻**。
- 視訊圖樣定時器優先於睡眠定時器。視訊圖樣定時器開啓時，睡眠定時器失敗。

睡眠定時器

當選定的時間已到，睡眠定時器功能會自動將系統置於待機狀態。

- 1 按下 **HOME MENU** 按鍵。
- 2 選擇「睡眠定時器」(按 **↑/↓** 再按 **ENTER**)。
- 3 選擇所需時間 (按 **↑/↓** 再按 **ENTER**)。選擇「關」(取消)、「30 分鐘」、「60 分鐘」、「90 分鐘」或「120 分鐘」。
- 4 按下 **HOME MENU** 按鍵退出選單。

備註

- 在選定的時間到達前五分鐘，每分鐘會顯示剩餘的時間。
- 如要確認剩餘時間，請按照步驟 1 和 2。時間確定好以後，請按 **HOME MENU** 按鍵以恢復原先的顯示畫面。
- 電漿電視前面的 SLEEP 指示燈在睡眠定時器設定好時會亮起橘燈。

使用密碼

電漿電視系統提供「兒童鎖」的功能，可以防止兒童看到不當的電視節目。當觀看被「禁止」的節目時，您需要輸入密碼。系統原廠時的預設密碼為「1234」。不過，您可以根據您的需要更改密碼。

在使用 Home Menu (主選單) 上的「自動安裝」、「類比電視設定」或「密碼」等各項功能防範非法變更設定之前，您必須先輸入密碼。

輸入密碼

如果您選擇了一個採用兒童鎖的頻道，或者試圖打開選單時出現密碼輸入畫面，請正確輸入密碼。

- 使用 **0** 至 **9** 按鍵輸入目前的四位數密碼。



備註

- 如果您連續三次輸入錯誤的密碼，會出現「無效的密碼」的訊息，同時選單關閉。為了再次顯示密碼輸入畫面來正確輸入密碼，請再次選擇禁止頻道或打開選單。
- 如果密碼輸入畫面在輸入之前消失不見，您可以按 **ENTER** 按鍵將其重新叫出來。

更改密碼

按照以下步驟來修改密碼。

- 1 按下 **HOME MENU** 按鍵。
- 2 選擇「設定」(按 **↑/↓** 再按 **ENTER**)。
- 3 選擇「密碼」(按 **↑/↓** 再按 **ENTER**)。顯示出密碼輸入的畫面。使用 **0** 至 **9** 按鍵來輸入目前的四位數密碼。
- 4 選擇「更改密碼」(按 **↑/↓** 再按 **ENTER**)。
- 5 使用按鍵 **0** 至 **9** 來輸入新設定的四位數密碼。



- 6 將步驟 5 輸入的密碼再輸入一遍。
 - 如果前後兩次輸入密碼不一樣，會返回到步驟 5，重頭開始輸入密碼。
 - 在退出修改密碼畫面之前，您可以有三次嘗試重新確定新密碼的機會。
- 7 按下 **HOME MENU** 按鍵退出選單。

備註

- 請記錄新設的密碼，並將它放在隨手可得之處。

重新設定密碼功能

- 1 按下 **HOME MENU** 按鍵。
- 2 選擇「設定」（按 **↑/↓** 再按 **ENTER**）。
- 3 選擇「密碼」（按 **↑/↓** 再按 **ENTER**）。
顯示出密碼輸入的畫面。使用 **0** 至 **9** 按鍵輸入目前的四位數密碼。
- 4 選擇「恢復原廠設定」（按 **↑/↓** 再按 **ENTER**）。
- 5 選擇「是」（按 **←/→** 再按 **ENTER**）。
- 6 按下 **HOME MENU** 按鍵退出選單。

備註

- 上述步驟將把密碼恢復成原廠設定值（1 2 3 4）。

我們建議您寫下您的密碼，這樣您就不會忘記它。

PDP-LX608G / PDP-LX508G
您的密碼為：

<input type="text"/>	<input type="text"/>	<input type="text"/>	<input type="text"/>
----------------------	----------------------	----------------------	----------------------

如果您忘記了密碼

如出現「請輸入您的密碼」的訊息，請按遙控器上的 **ENTER** 按鍵超過三秒以上。

密碼會恢復成「1234」。

第 10 章 搭配其他設備使用

您可以將許多類型的外部設備連接到高畫質電漿電視，例如數位調諧器、錄影機、DVD 播放器、個人電腦、遊戲機主機和攝影機。

為了觀看來自外部設備的影像，請用遙控器上的 **INPUT 1** 至 **INPUT 6** 或 **PC** 按鍵（第 14 頁）或電漿電視上的 **INPUT** 按鍵選擇輸入源。

注意

- 為了保護所有的設備，請務必拔掉電漿電視的電源，再行連接數位調諧器、錄影機、DVD 播放器、個人電腦、遊戲主機，或是其他周邊設備。

備註

- 除非另有說明，否則圖中所示各種連接線均會一般市售類型，而不隨本產品附贈。
- 連接前，請確實參閱（DVD 播放器、個人電腦等）相關的操作手冊。

連接數位調諧器

使用 **INPUT 1** 端子來連接數位調諧器和其他影音設備。

請使用色差、S 視訊或標準視訊連接線連接視訊訊號。請使用立體聲音訊連接線連接音訊。（若正使用標準視訊輸入，則可使用紅／白／黃的音訊／視訊連接線。）

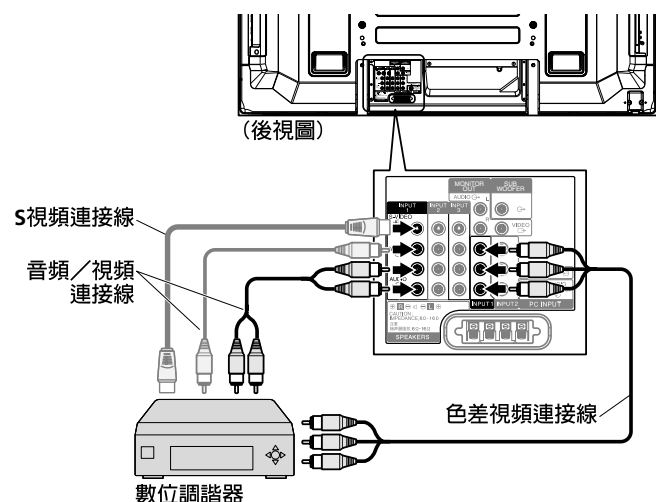

透過數位調諧器顯示電視廣播

要觀賞數位調諧器影像，請按遙控器上的 **INPUT 1** 按鍵或使用電漿電視上的 **INPUT** 按鍵選擇「輸入 1」。

備註

- 用於 **INPUT 1** 端子的訊號優先順序為（1）色差視訊，（2）S 視訊，（3）視訊。
- 僅可連接實際使用的視訊連接線類型。
- 請參閱您的數位調諧器的操作手冊，以確定可用的訊號類型。

連接 DVD 播放器

使用 **INPUT 2** 端子連接 DVD 播放器和其他影音設備。

請使用色差、S 視訊或標準視訊連接線連接視訊訊號。請使用立體聲音訊連接線連接音訊。（若正使用標準視訊輸入，則可使用紅／白／黃的音訊／視訊連接線。）

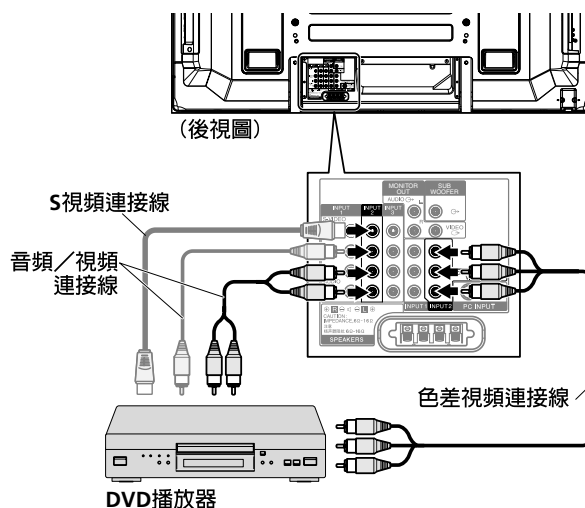

DVD 播放

要觀賞 DVD，請按遙控器上的 **INPUT 2** 按鍵或使用電漿電視上的 **INPUT** 按鍵選擇「輸入 2」。

備註

- 用於 **INPUT 2** 端子的訊號優先順序為（1）色差視訊，（2）S 視訊，（3）視訊。
- 僅可連接實際使用的視訊連接線類型。
- 請參閱您的 DVD 播放器的操作手冊，以確定可用的訊號類型。

連接錄影機

使用 INPUT 3 端子來連錄影機和其他影音設備。

請使用 S 視訊或標準視訊連接線連接視訊信號。請使用立體聲音訊連接線連接音訊。(若正使用標準視訊輸入，則可使用紅/白/黃的音訊/視訊連接線。)

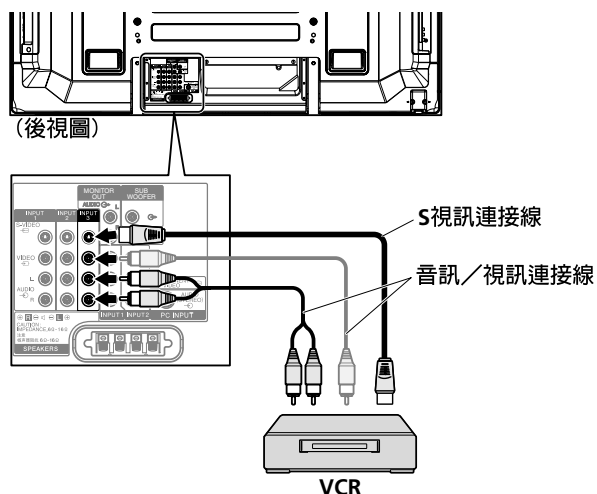

錄影機播放

要觀賞錄影機影像，請按遙控器上的 **INPUT 3** 按鍵或使用電漿電視上的 **INPUT** 按鍵選擇「輸入 3」。

備註

- 用於 INPUT 3 端子的信號優先順序為 (1) S 視訊，(2) 視訊。
- 僅可連接實際使用的視訊連接線類型。
- 請參閱您的錄影機的操作手冊，以確定可用的訊號類型。

連接遊戲機主機或攝影機

使用 INPUT 6 端子來連接遊戲機主機、攝影機和其他影音設備。

請使用 S 視訊或標準視訊連接線連接視訊信號。請使用立體聲音訊連接線連接音訊。(若正使用標準視訊輸入，則可使用紅/白/黃的音訊/視訊連接線。)

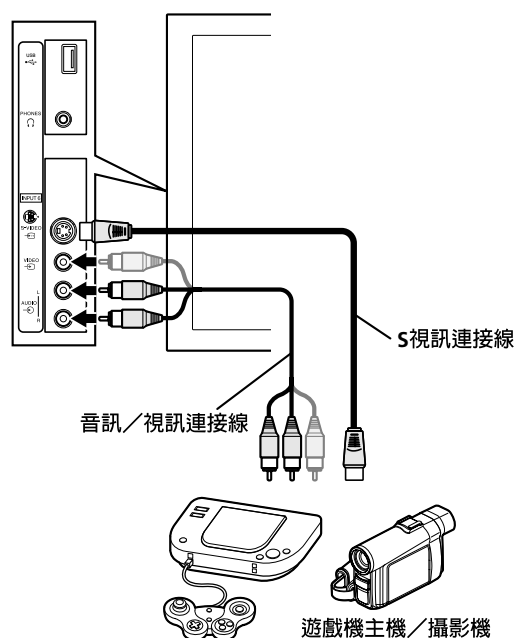

顯示遊戲機主機或攝影機影像

如要觀看遊戲主機或攝錄影機的影片，請按遙控器上的 **INPUT 6**，或是電漿電視上按 **INPUT**，並選擇「輸入 6」。

備註

- 用於 INPUT 6 端子的信號優先順序為 (1) S 視訊，(2) 視訊。
- 僅可連接實際使用的視訊連接線類型。

連接個人電腦

使用 PC 端子來連接個人電腦。

- PC 輸入端子與 DDC1/2B 相容。

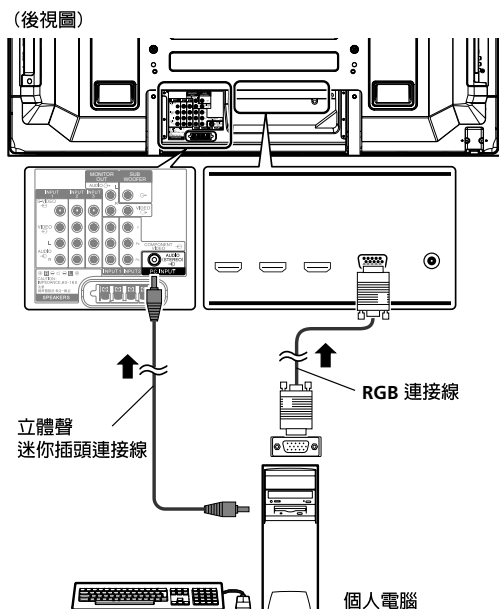

顯示個人電腦影像

如要觀看個人電腦的影片，請按遙控器上的 **PC**，或是在電漿電視上按 **INPUT**，並選擇「PC」。

當連接個人電腦時，系統將自動偵測正確的輸入訊號類型。如果來自電腦的影像顯示不清晰，您可能需要使用自動設定選單。請參閱第 37 頁。

備註

- PC 端子不能用於影音設備。

電腦相容性清單

解析度	頻率
720 x 400	70 Hz
640 x 480 (VGA)	60 Hz
800 x 600 (SVGA)	60 Hz
1280 x 720	60 Hz
1024 x 768 (XGA)	60 Hz
1360 x 768 (寬螢幕 - XGA)	60 Hz
1280 x 1024 (SXGA)	60 Hz

連接擴大器 /AV 接收器

您可藉著連接擴大器 /AV 接收器及重低音揚聲器至電漿電視上享受更為震撼的音效。

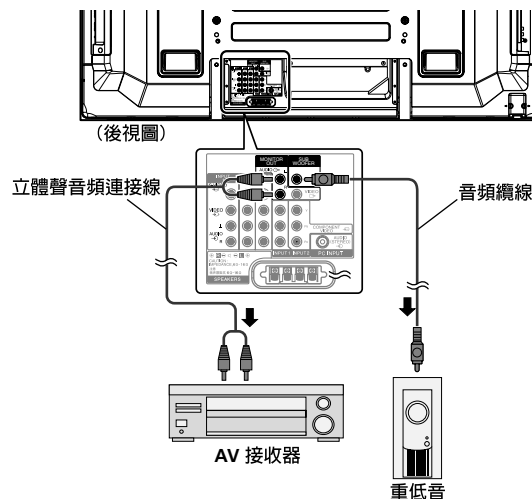

備註

- 更詳細的資訊，請參閱所要連接音訊設備的操作手冊。
- 若您的擴大器 /AV 接收器有重低音輸出，則無須連接至電漿電視上的重低音輸出。
- 相對於目前顯示影像的音訊信號始終會輸出至 MONITOR OUT 及 SUBWOOFER 端子。

避免不要的回應

可避免不要的回應，使影像品質受到不良的影響。指定抑制輸出禁止的輸出端子。

- 1 按下 **HOME MENU** 按鍵。
- 2 選擇「選項」（按 **↑/↓** 再按 **ENTER**）。
- 3 選擇「監控輸出」（按 **↑/↓** 再按 **ENTER**）。
- 4 選擇所需參數（按 **↑/↓** 再按 **ENTER**）。

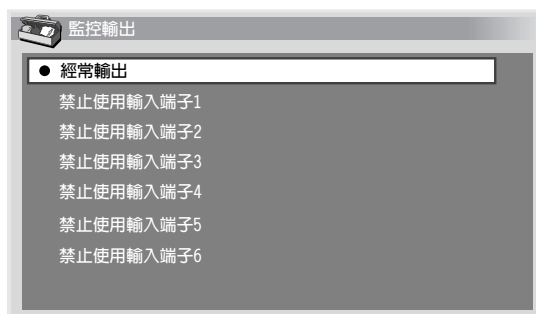

項目	說明
經常輸出	無論是否選取任一種內接源，輸出複合視訊與音訊訊號
禁止使用輸入端子 1	當選取了「輸入 1」，則不會輸出複合視訊與音訊訊號
禁止使用輸入端子 2	當選取了「輸入 2」，則不會輸出複合視訊與音訊訊號
禁止使用輸入端子 3	當選取了「輸入 3」，則不會輸出複合視訊與音訊訊號
禁止使用輸入端子 4	當選取了「輸入 4」，則不會輸出複合視訊與音訊訊號
禁止使用輸入端子 5	當選取了「輸入 5」，則不會輸出複合視訊與音訊訊號
禁止使用輸入端子 6	當選取了「輸入 6」，則不會輸出複合視訊與音訊訊號

5 按下 HOME MENU 按鍵退出選單。

備註

- 無論此項設定如何，INPUT 4 和 INPUT 5 視訊訊號不會經由 MONITOR OUT 插孔輸出。

使用 HDMI 輸入

INPUT 3、INPUT 4 和 INPUT 5 包括可接收數位視訊和音訊訊號輸入的 HDMI 端子。要使用 HDMI 端子，首先啓用該端子，然後指定接收來自連接設備的視訊及音訊訊號類型。關於訊號類型的資訊，請參閱所連接設備的操作手冊。

在啓動選單之前，先按下遙控器上的 **INPUT 3**、**INPUT 4** 或 **INPUT 5** 按鍵，或按下電漿電視上的 **INPUT** 按鍵以選擇「輸入 3」、「輸入 4」或「輸入 5」。

支援的視訊訊號

720 (1440) x 576i@50 Hz

720 x 576p@50 Hz

1280 x 720p@50 Hz

1920 x 1080i@50 Hz

720 (1440) x 480i@59.94 Hz/60 Hz

720 x 480p@59.94 Hz/60 Hz

1280 x 720p@59.94 Hz/60 Hz

1920 x 1080i@59.94 Hz/60 Hz

1920 x 1080p@24 Hz

1920 x 1080p@50 Hz

1920 x 1080p@60 Hz

支援的 PC 訊號

640 x 480 (VGA) 60 Hz

800 x 600 (SVGA) 60 Hz

1024 x 768 (XGA) 60 Hz

1360 x 768 (寬螢幕 - XGA) 60 Hz

1280 x 1024 (SXGA) 60 Hz

關於聲音，系統支援下列各項：

- 線性脈衝碼調變 (立體雙聲道)
- 取樣頻率：32 kHz、44.1 kHz、48 kHz

支援的 HDMI 控制

本電漿電視支援 HDMI 控制功能。連接支援 HDMI 控制功能的裝置與電漿電視後，您可以由電漿電視或電漿電視的遙控器控制所連接的裝置。請參閱第 11 章的 *使用 HDMI 控制*。

支援 Deep Color

Deep Color 表示說明位元數的顏色深度，用於呈現點陣圖影像的單一像素顏色。除了傳統的 RGB/YCbCr16 bit/20 bit/24 bit 訊號外，電漿電視也支援 RGB/YCbCr30 bit/36 bit 訊號。這樣可以在支援 Deep Color 訊號的裝置連接到電漿電視時展現更細緻的色彩再生效果。接收到 Deep Color 訊號時，顏色深度顯示在頻道顯示畫面上。

備註

- 影像需要一段時間才會顯示，這視連接的設備而定。
- 請確定使用 HDMI 相容連接線。
- 輸入 1080p 訊號時，我們建議您使用支援 HDMI Category 2 的 HDMI 連接線。
- 連接 PC 至 HDMI 端子時，使用 HDMI 相容 PC 或顯示卡。
- 使用 DVI 輸出端子連接 PC 至 HDMI 端子時，電漿電視可能無法正常顯示。如果發生這種情況，請洽詢您的 PC 製造商。
- PC 影像和/或音質是否能正常顯示或聽到視使用的 PC 而定。

連接 HDMI 設備

就 INPUT 3 而言，請以 HDMI 連接線連接視訊及（必要時）以立體聲音訊連接線連接類比音訊。您可以根據連接的設備選擇音訊及視訊格式－更多資訊請參閱以下說明。

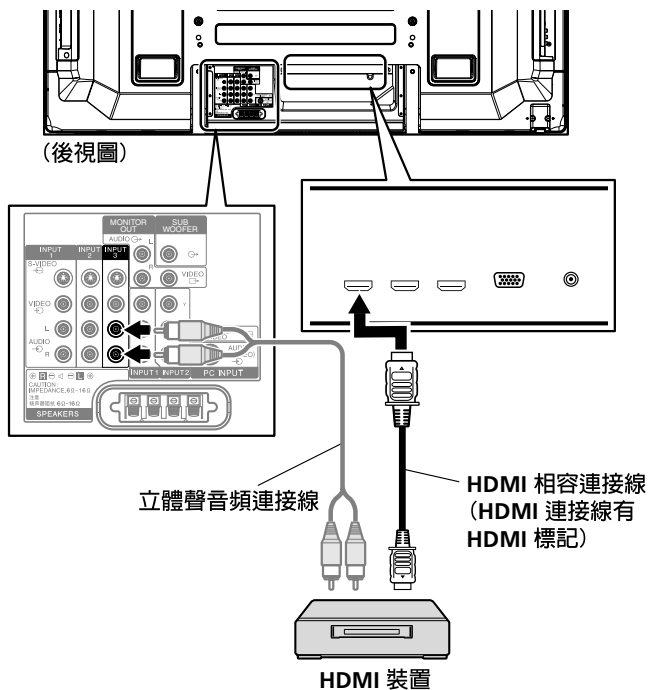

對於 INPUT 4 和 INPUT 5，只要連接一條傳送音訊與視訊訊號的 HDMI 連接線（下圖顯示與 INPUT 5 的連接）。

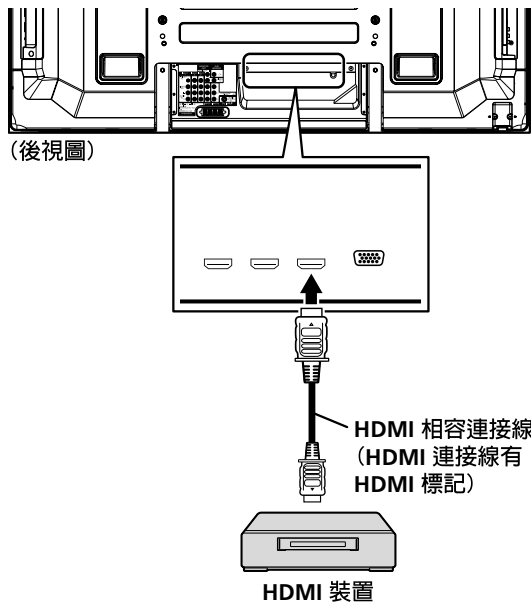

啟動 INPUT 3 HDMI 端子

- 1 按下 HOME MENU 按鍵。
- 2 選擇「選項」（按 ↑/↓ 再按 ENTER）。
- 3 選擇「HDMI 輸入」（按 ↑/↓ 再按 ENTER）。
- 4 選擇「設定」（按 ↑/↓ 再按 ENTER）。
- 5 選擇「啟動」（按 ↑/↓ 再按 ENTER）。

項目	說明
不啟動（預設值）	關閉 INPUT 3 HDMI 端子
啟動	啟動 INPUT 3 HDMI 端子

- 6 按下 HOME MENU 按鍵退出選單。

備註

- 您無須手動啟動 INPUT 4 和 INPUT 5 HDMI 端子。

指定輸入訊號的類型

- 1 重複啟動 INPUT 3 HDMI 端子中設定的步驟 1 至 3。
- 2 選擇「訊號類型」（按 ↑/↓ 再按 ENTER）。
- 3 選擇「視訊」或「個人電腦」（按 ↑/↓ 再按 ENTER）。

項目	說明
視訊（預設值）	除了連接 PC 時選擇此選項
個人電腦	在 PC 連接至 HDMI 時選擇此選項輸入端子

- 4 按下 HOME MENU 按鍵退出選單。

注意

- 確定在 PC 連接至 HDMI 輸入端子時選擇「個人電腦」。

備註

- 在「視訊」模式中，影像「全畫面」（放大），而且模式在接收 PC 訊號時自動切換到「個人電腦」。
- 在「個人電腦」模式中，以最佳影像品質的全螢幕大小顯示影像。

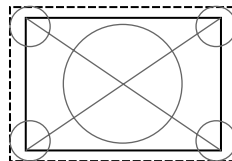

選擇「視訊」時
（「全畫面」尺寸畫面）

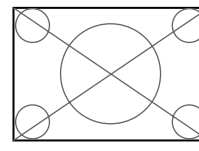

選擇「個人電腦」時
（「非全畫面」尺寸畫面）

指定數位視訊訊號類型

- 1 按下 **HOME MENU** 按鍵。
- 2 選擇「選項」（按 **↑/↓** 再按 **ENTER**）。
- 3 選擇「HDMI輸入」（按 **↑/↓** 再按 **ENTER**）。
- 4 選擇「視訊」（按 **↑/↓** 再按 **ENTER**）。
- 5 選擇數位視訊訊號（按 **↑/↓** 再按 **ENTER**）。
 - 如果您選擇「自動」，系統在接收到數位視訊訊號時會嘗試自動識別數位視訊訊號的類型。

項目	說明
自動（預設值）	自動識別輸入的數位視訊訊號
顏色 - 1	數位色差視訊訊號（4:2:2）鎖定
顏色 - 2	數位色差視訊訊號（4:4:4）鎖定
顏色 - 3	數位 RGB 訊號（16 至 235）鎖定
顏色 - 4	數位 RGB 訊號（0 至 255）鎖定

- 6 按下 **HOME MENU** 按鍵退出選單。

備註

- 如果您選擇「自動」以外的參數，結果可使色彩自然。
- 如果沒有影像顯示或者影像顯示不正確，請指定另外一種數位視訊訊號類型。
- 關於指定數位視訊訊號類型的詳細資訊，請參閱連接設備的操作手冊。

指定音訊訊號的類型

使用 INPUT 3 HDMI 端子時，必須指定音訊信號的類型。

- 1 重複用於指定數位視訊訊號類型的步驟 1 至 3。
- 2 選擇「音訊」（按 **↑/↓** 再按 **ENTER**）。
- 3 選擇音訊訊號（按 **↑/↓** 再按 **ENTER**）。
 - 如果您選擇「自動」，系統在接收到音訊訊號時會嘗試自動識別音訊訊號的類型。

項目	說明
自動（預設值）	自動辨識輸入訊號
數位	接收數位音訊訊號
類比	接收類比音訊訊號

- 4 按下 **HOME MENU** 按鍵退出選單。

備註

- INPUT 4 和 INPUT 5 HDMI 端子僅可接收數位音訊訊號。
- 如果沒有聲音輸出，指定另外一種音訊訊號類型。
- 關於指定音訊訊號類型的詳細資訊，請參閱連接設備的操作手冊。
- 根據所連接設備的不同，您可能也需要連接類比音訊連接線。

使用控制線

在電漿電視與其他擁有 **SR** 商標的先鋒設備之間連接控制線，便可經由電漿電視上的遙控感應器操作連接的設備。

在連接了控制輸入端子以後，所連接設備的遙控感應器即無法接收來自遙控器的命令。操作連接的設備時，請將遙控器對準電漿電視的遙控感應器。

備註

- 連接時，確定已從電源插座上拔下電源線。
- 在連接控制線之前請先連接所有組件。

關於 SR+

電漿電視背面的 CONTROL OUT 端子可支援 **SR+**，搭配先鋒的 AV 接收器進行一連串的操作。**SR+** 提供輸入切換連串操作功能與 DSP 環繞模式顯示功能。更多詳細資訊，請參閱支持 **SR+** 的先鋒 AV 接收器隨附的操作手冊。

備註

- 當透過 **SR+** 連接時，系統的音量會被臨時調到最小。
- 連接控制線時，使用 **SR+** 連接線。
- 連接控制線與一或多個先鋒設備時，直接連接電漿電視和支援 **SR+** 的先鋒擴大器。不可以在它們之間連接其他設備。

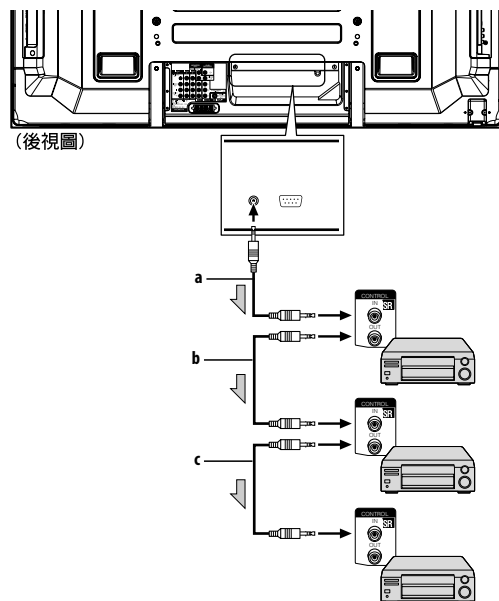

未使用 **SR+** 時（a、b 和 c）：

控制連接線（市售）是帶有微型插頭的單聲道連接線（無阻抗）。

使用 **SR+** 時（a）：

使用 **SR+** 連接線（可用選項）。

使用 USB 介面 (Home Gallery 功能)

在此系統上，您可以觀賞使用數位相機拍攝並儲存在記憶卡中的 JPEG 影像。您也可以使用 USB 接頭連接線將數位相機直接連接到電漿電視。

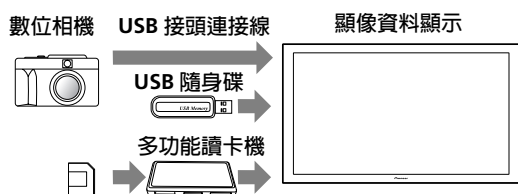

備註

- 一次只能連接一個 USB 裝置。不連接任何 USB 集線器。
- 無法連接和使用印表機或鍵盤。

可讀取記憶卡

本系統可讀取使用 FAT16、FAT32 或 VFAT 格式的記憶卡。

可讀取資料檔案

本系統只能讀取符合下列條件的 JPEG 檔案：

- 副檔名是 JPG 或 JPEG。
- JPEG 4:2:2 和 4:2:0 格式
- 影像解析度的水平方向必須低於 3264 像素，垂直方向必須低於 2448 像素。
- 影像解析度的水平方向必須高於 160 像素，垂直方向必須高於 120 像素。

備註

- 本系統是否可以顯示影像視記憶卡或相機的類型而定。
- 本系統無法顯示使用個人電腦或其他設備修改或編輯的影像。
- 此系統符合 USB 大量儲存裝置等級、SIC (靜態影像拍攝) 等級 + PTP 和多重 LUN (邏輯單元編號) 等級。

連接 USB 裝置

握住 USB 裝置的接頭，使它的上側朝向前面板，然後將它插入電漿電視側面的 USB 埠中。

- 將 USB 裝置的接頭插到底。
- 使用裝置的 USB 接頭時，請將它直接連接至 USB 埠。

電漿電視的側面

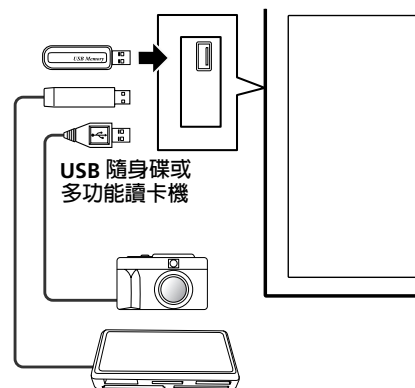

移除 USB 裝置

若要拔下 USB 裝置的接頭，請退出 Home Gallery 畫面，然後再將它拔下。

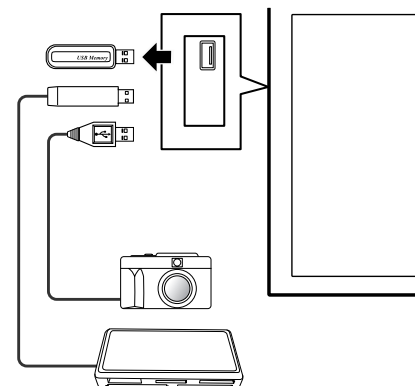

備註

- 拔下 USB 裝置之前，請確定退出 Home Gallery 畫面。如果在 Home Gallery 畫面顯示時拔下 USB 裝置，記憶體內的資料可能會損壞。
- 不可以系統開機或關機後立刻插入或拔下 USB 裝置。這樣可能導致記憶體內的資料損壞。
- Home Gallery 畫面顯示時，不可關閉數位相機的電源。

啓動初始 Home Gallery 畫面

如果在系統電源開啓時連接裝置，初始畫面自動出現。如果畫面未出現，請使用步驟 1 和 2。



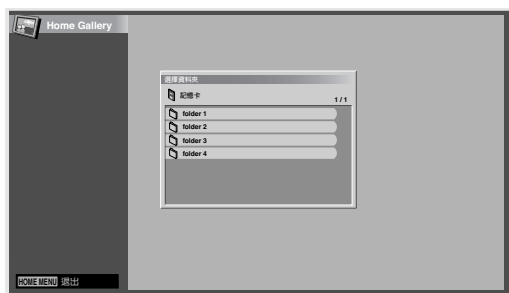

- 1 按下 HOME MENU 按鍵。
- 2 選擇「Home Gallery」（按 ↑/↓ 再按 ENTER）。



- 3 選擇資料夾（按 ↑/↓ 再按 ENTER）。

選擇資料夾

初始 Home Gallery 畫面顯示儲存在記憶卡中的資料夾。圖示的類型視資料夾的內容而有所不同。

-  指定含有其他資料夾的資料夾。
-  指定沒有影像檔的資料夾。
-  指定有一或多個影像檔的資料夾。
-  指定儲存在根目錄下的一個或多個影像檔案。

要選擇想要的資料夾，按 ↑/↓，然後再按 ENTER。所選擇資料夾中的影像以縮圖格式顯示。

啓動縮圖畫面

在初始 Home Gallery 畫面上選擇資料夾時，資料夾中的影像以縮圖格式顯示。

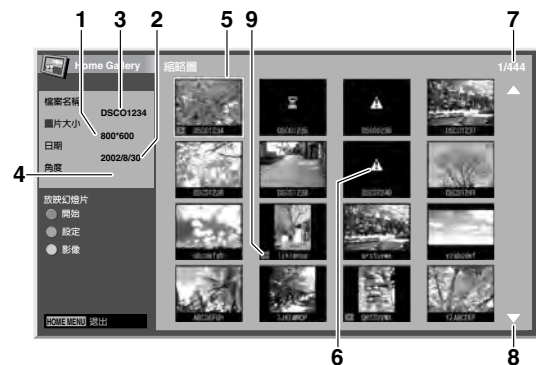

- ① 影像大小
- ② 儲存日期

- ③ 檔案名稱
- ④ 旋轉角度
- ⑤ 影像選擇游標
- ⑥ 出現供無法讀取的影像與無法在單一畫面上顯示的影像使用
- ⑦ 資料夾中所選擇檔案數目／影像總數
- ⑧ 資料夾中有超過 16 個影像時顯示
- ⑨ 表示影像已旋轉

按 ↑/↓ 捲動畫面。

若要反白所需影像，按 ↑/↓ 和 ←/→ 移動游標。有關反白影像的資訊出現在畫面左上角。

按 HOME MENU 按鍵退出 Home Gallery 功能。

啓動標準單影像畫面

顯示縮圖畫面時，按 ↑/↓ 和 ←/→ 反白所需影像，然後按 ENTER。縮圖畫面消失，而且只顯示所選擇的影像。



顯示上述畫面後，您可以使用下列按鍵執行各種操作：

- P-** : 以正常或全螢幕顯示上一個影像。
- P+** : 以正常或全螢幕顯示下一個影像。
- 紅** : 使用全螢幕顯示影像。若要退出全螢幕顯示畫面，按 RETURN。
- 綠** : 依順時針方向旋轉顯示的影像。每按一下即依下列順序旋轉影像：90°、180° 和 270°。
- HOME MENU** : 退出 Home Gallery 功能。

備註

- 小心不要長時間顯示同一個影像。否則可能導致螢幕灼影／影像殘留。
- 小於 1024 x 768 像素的影像周圍顯示空白。

啓動幻燈片放映設定畫面

顯示縮圖影像時，按綠色按鍵啓動設定連續切換影像的投影片播放畫面。

- 1 選擇「顯示模式」（按 ↑/↓）。
- 2 選擇「正常」或「全螢幕」（按 ←/→）。
- 選擇「全螢幕」後，以全螢幕顯示影像。

- 3 選擇「播放順序」(按 \uparrow/\downarrow)。
- 4 選擇「命名順序」或「隨機」(按 \leftarrow/\rightarrow)。
- 5 選擇「重複模式」(按 \uparrow/\downarrow)。
- 6 選擇「一次」或「循環」(按 \leftarrow/\rightarrow)。
 - 選擇「循環」後，重複投影片播放，直到按下 **RETURN** 為止。
- 7 選擇「播放模式」(按 \uparrow/\downarrow)。
- 8 選擇「自動」或「手動」(按 \leftarrow/\rightarrow)。
 - 選擇「自動」後，影像在指定時間間隔自動切換。
 - 選擇「手動」後，影像在您每次按下 **P+/P-** 時切換。



- 9 如果在步驟 8 中選擇「自動」，按 \uparrow/\downarrow 選擇「時間間隔 (秒)」，然後按 \leftarrow/\rightarrow 選擇個別影像的所需顯示時間長度。
 - 您可以選擇 3 秒、5 秒、10 秒、20 秒、30 秒、60 秒和 90 秒。
- 10 要啟動投影片播放畫面，按 **RETURN** 顯示縮圖畫面，然後按紅色按鍵。
 - 若要退出 Home Gallery 功能，按 **HOME MENU** 按鍵。

啟動投影片播放畫面

設定投影片播放後，您可以啟動投影片播放以連續切換影像。

- 1 要啟動投影片播放畫面，在縮圖畫面顯示時按紅色按鍵。
 - 選擇用於「播放模式」的「自動」後，影像在指定時間間隔自動切換。
 - 選擇用於「播放模式」的「手動」後，按 **P+/P-** 切換影像。
 - 影像自動切換時，您可以按紅色按鍵停止影像切換約 90 秒。如要回復，再按一次紅色按鍵。
- 2 退出投影片播放畫面時，按 **RETURN** 恢復縮圖畫面，或按 **HOME MENU** 退出 Home Gallery 功能。

備註

- 在播放投影片期間暫停時，畫面在五分鐘後自動切換到下一個影像。
- 如果五分鐘沒有繼續任何操作，除了以「重播」模式的「循環」播放投影片之外，Home Gallery 功能自動結束。

調整影像品質

顯示縮圖畫面時，按黃色按鍵。顯示與 PC 訊號源相同的螢幕調整畫面。如要進一步了解，請參閱第 29 頁。

使用隨本產品附贈的遙控器控制其他設備

您可以使用本產品附贈的遙控器控制連接的其他設備：機上盒 (STB)、DVD 播放器、DVD/ 硬碟錄影機 (DVR)、BD 播放器或錄影機。

使用此功能之前，您必須以要控制設備的製造碼預設隨附的遙控器。要控制設備時，依設備按下遙控器上的 **SELECT** 以選擇正確的模式。選項在 TV、STB、DVD/DVR 和錄影機之間切換。遙控器上的相應模式指示燈顯示目前選擇的模式。

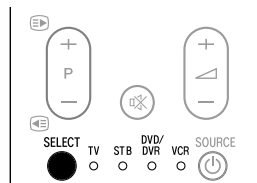

- 控制 BD 播放器時，選擇 DVD/DVR 模式。

預設製造碼

- 1 依設備按下遙控器上的 **SELECT** 以選擇 STB、DVD/DVR 或錄影機模式。
- 2 確認前一個選擇模式的指示燈熄滅後，按住 **SELECT**，然後按下遙控器上的 **1**。
 - 相應模式的指示燈閃爍。
- 3 按 **0** 至 **9** 輸入三位數製造碼。
 - 參閱製造碼清單以辨識正確的代碼。
 - 模式指示燈亮起約一秒後熄滅。完成預設製造碼。

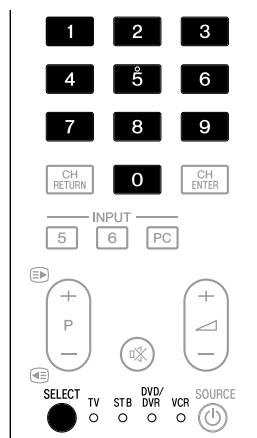

備註

- 如果在模式指示燈閃爍時約一分鐘未執行任何操作，則會退出製造碼預設程序。
- 如果輸入未列在表格中的製造碼，模式指示燈會快速閃爍約一秒，然後跟之前一樣閃爍。
- 若要在模式指示燈閃爍時半途退出製造碼預設程序，您可以按下遙控器上的 **SELECT**。
- STB、DVD/DVR 和錄影機模式的原廠預設製造碼分別是「000」、「100」和「500」。

製造碼

- 表中所列的有些設備不允許您使用隨附的遙控器控制部分或所有功能。

STB	
000	PIONEER 1 (原廠設定值)
001	PIONEER 2
002	AONVISION
003	ZINWELL
004	CANAL SATELLITE
005	HUMAX
006	PACE 1
007	PACE 2
008	QUALI-TV
009	SKY DIGITAL
DVD	
100	PIONEER 1 (原廠設定值)
101	PIONEER 2
102	AKAI
103	DENON
104	HITACHI
105	JVC
106	KENWOOD 1
107	KENWOOD 2
108	PANASONIC 1
109	PANASONIC 2
110	PHILIPS 1
111	PHILIPS 2
112	SAMSUNG
113	SHARP
114	SONY 1
115	SONY 2
116	SONY 3
117	THOMSON
118	TOSHIBA
119	YAMAHA
DVR	
200	PIONEER 1
201	PIONEER 2
202	PIONEER 3
203	PANASONIC
204	PHILIPS 1
205	PHILIPS 2
206	SHARP
207	SONY
208	TOSHIBA
BD	
300	PIONEER

錄影機

500	PIONEER 1 (原廠設定值)
501	PIONEER 2
502	AIWA 1
503	AIWA 2
504	AKAI 1
505	AKAI 2
506	AKAI 3
507	DAEWOO
508	GRUNDIG 1
509	GRUNDIG 2
510	GRUNDIG 3
511	GRUNDIG 4
512	HITACHI 1
513	HITACHI 2
514	HITACHI 3
515	JVC 1
516	JVC 2
517	JVC 3
518	JVC 4
519	JVC 5
520	LOEWE 1
521	LOEWE 2
522	MATSUI
523	ORION
524	PANASONIC 1
525	PANASONIC 2
526	PHILIPS 1
527	PHILIPS 2
528	PHILIPS 3
529	SANYO
530	SAMSUNG 1
531	SAMSUNG 2
532	SAMSUNG 3
533	SAMSUNG 4
534	SHARP
535	SONY 1
536	SONY 2
537	SONY 3
538	SONY 4
539	SONY 5
540	SONY 6
541	SONY 7
542	THOMSON
543	TOSHIBA

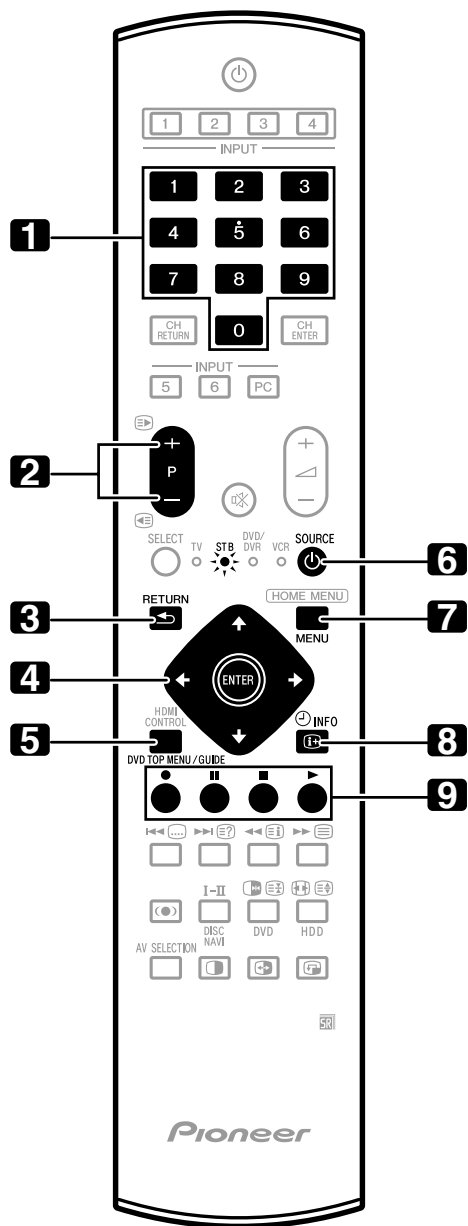

STB（機上盒）控制按鍵

在 STB 模式時，遙控器上的按鍵功能如下所示。

- 1 **0 至 9**
數字鍵功能。
- 2 **P+/P-**
按下可調到較高或較低的頻道。
- 3 **RETURN**
顯示廣播選單畫面時，按下可立刻恢復前一個畫面。
- 4 **ENTER**
按下可啓動所選擇的功能。
↑/↓/←/→
按下可選擇在廣播選單畫面或廣播指南畫面上的項目。
- 5 **GUIDE**
按下可顯示廣播指南畫面。
- 6 **SOURCE**
開啓或關閉機上盒的電源。
- 7 **MENU**
按下可顯示廣播選單畫面。
- 8 **INFO**
按下可顯示目前廣播的資訊。
- 9 **彩色（紅／綠／黃／藍）**
此操作僅適用於 AonVision 和 Zinwell 的產品。

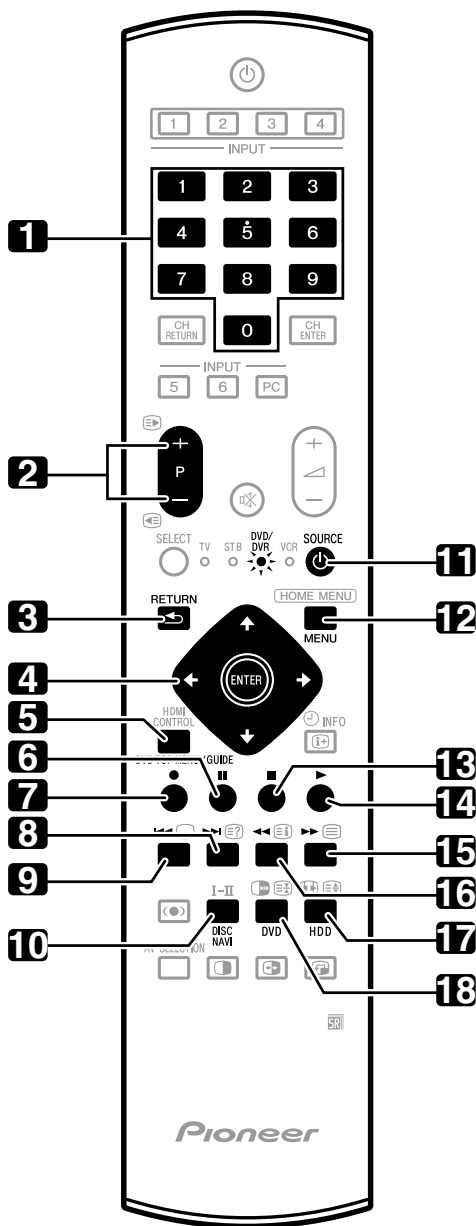

DVD/DVR 控制按鍵

在 DVD/DVR 模式時，遙控器上的按鍵功能如下所示。

- 1 **0 至 9**
數字鍵功能。
 - 2 **P+/P-**（僅適用於 DVD/ 硬碟錄影機 (DVR)）
按下可改變內建在 DVD/ 硬碟錄影機 (DVR) 中的調諧器頻道。
 - 3 **RETURN**
顯示 DVD 選單時，按下以立刻恢復前一個畫面。
 - 4 **ENTER**
按下可啟動所選擇的功能。
↑/↓/←/→
按下可選擇 DVD 選單畫面上的項目。
 - 5 **DVD TOP MENU**
按下此按鍵時，出現 DVD 頂端選單。
 - 6 **|| (暫停/靜止)**
設定暫停與靜止影像。
 - 7 **● (錄影)**（僅適用於 DVD/ 硬碟錄影機 (DVR)）
開始錄影。
 - 8 **▶▶ (章節搜尋)**
每次按下後，移到下一章的開始。
 - 9 **◀◀ (章節搜尋)**
每次按下後，移回到前一章的開始。
 - 10 **DISC NAVI**（僅適用於 DVD/ 硬碟錄影機 (DVR)）
按下可顯示瀏覽光碟內容的光碟瀏覽器畫面。
 - 11 **SOURCE**
關閉和開啓 DVD 播放器或 DVD/ 硬碟錄影機 (DVR) 的電源。
 - 12 **MENU**
按下可顯示 DVD 選單。
 - 13 **■ (停止)**
按下可停止播放或錄影。搭配某些 DVD 播放器或 DVD/ 硬碟錄影機 (DVR) 使用時，按兩下按鍵可打開光碟托盤。
 - 14 **▶ (播放)**
開始播放。
 - 15 **▶▶ (掃描)**
按下可快速向前播放。
 - 16 **◀◀ (掃描)**
按下可向後播放。
 - 17 **HDD**（僅適用於 DVD/ 硬碟錄影機 (DVR)）
按下可選擇供播放或錄影使用的硬碟 (HDD)。
 - 18 **DVD**（僅適用於 DVD/ 硬碟錄影機 (DVR)）
按下可選擇供播放或錄影使用的 DVD。
- 7, 13 **REC STOP**（僅適用於 DVD/ 硬碟錄影機 (DVR)）
同時按下 ● 和 ■ 可停止錄影。此操作僅適用於先鋒與 Sony DVD/ 硬碟錄影機 (DVR)。

備註

- 您可以在 DVD/DVR 模式中控制 BD 播放器。
- 不能同時選擇 DVD 播放器、DVD/ 硬碟錄影機 (DVR) 或 BD 播放器。

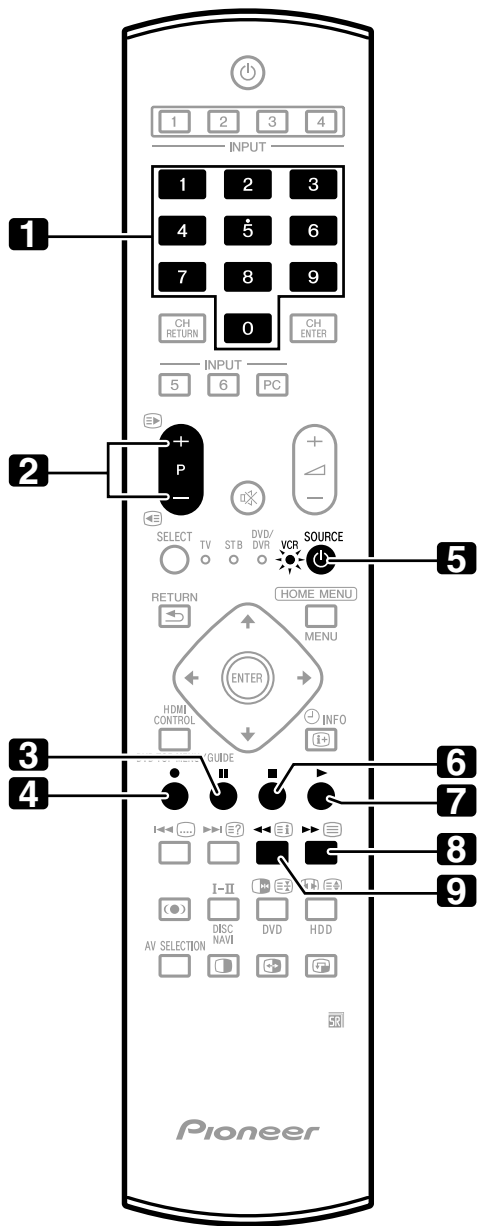

錄影機控制按鍵

在錄影機模式時，遙控器上的按鍵功能如下所示。

- 1 **0 至 9**
數字鍵功能。
- 2 **P+/P-**
按下可選擇錄影機的 TV 調諧器的頻道。
- 3 **|| (暫停/靜止)**
設定暫停與靜止影像。
- 4 **● (錄影)**
開始錄影。
- 5 **SOURCE**
開啓和關閉錄影機的電源。
- 6 **■ (停止)**
停止播放。
- 7 **▶ (播放)**
開始播放。
- 8 **▶▶ (快速向前)**
磁帶快速向前並允許搜尋影像。
- 9 **◀◀ (向後)**
磁帶倒轉並允許搜尋影像。

螢幕控制功能面板

對於 AV 系統

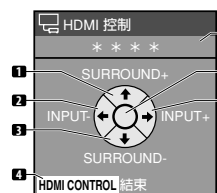

- 1 依順序切換環繞模式
- 2 依相反順序切換輸入來源
- 3 依相反順序切換環繞模式
- 4 關閉控制面板以返回 HDMI 控制選單
- 5 顯示連接裝置的型號
- 6 退出
- 7 依順序切換輸入來源

按下電漿電視的遙控器上的 **↑** 或 **↓** 以依照順序或相反順序切換環繞模式，按下 **←** 或 **→** 以依照順序或相反順序切換輸入訊號源。按下 **HDMI CONTROL** 關閉控制面板並返回 HDMI 控制選單。

備註

- 在操作期間按下 **←** 或 **→** 以切換輸入訊號源時，您無法操作錄影機/播放器。若要回復操作，請返回 HDMI 控制選單，然後重新選擇所需功能。

對於錄影機

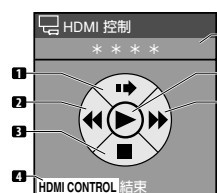

- 1 跳過廣告
- 2 快速向後
- 3 停止播放
- 4 關閉控制面板以返回 HDMI 控制選單
- 5 顯示連接裝置的型號
- 6 開始播放
- 7 快速向前

按電漿電視遙控器上的 **←** 或 **→** 選擇快速向後或快速向前模式。按 **↑** 可跳過廣告，或按 **↓** 停止播放。按下 **ENTER** 開始播放，然後按 **HDMI CONTROL** 關閉控制面板並返回 HDMI 控制選單。

對於播放器

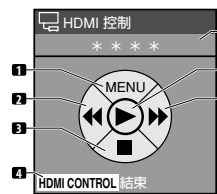

- 1 顯示播放器上的 DVD 光碟選單或藍光光碟的彈出式選單
- 2 快速向後
- 3 停止播放
- 4 關閉控制面板以返回 HDMI 控制選單
- 5 顯示連接裝置的型號
- 6 開始播放
- 7 快速向前

按電漿電視遙控器上的 **←** 或 **→** 選擇快速向後或快速向前模式。按 **↑** 可顯示播放器上的 DVD 光碟選單或藍光光碟的彈出式選單，或按 **↓** 停止播放。按下 **ENTER** 開始播放，然後按 **HDMI CONTROL** 關閉控制面板並返回 HDMI 控制選單。

連接 HDMI 控制

變更電漿電視與支援 HDMI 控制功能或「設定 HDMI 控制」的設定的裝置之間的連接時，請執行下列程序：

- 1 開啓電漿電視與所有連接裝置的電源。
- 2 確認依連接的裝置在「設定 HDMI 控制」的「輸入設定」中輸入正確設定。另請確認連接裝置中的 HDMI 控制相關設定。
- 3 切換到裝置連接的 HDMI 輸入端子以檢查是否正確輸出與顯示音訊與視訊影像。
- 4 關閉電漿電視的電源，然後再重新開啓電漿電視的電源。

連接 AV 擴大器/DVD 錄影機/BD 播放器

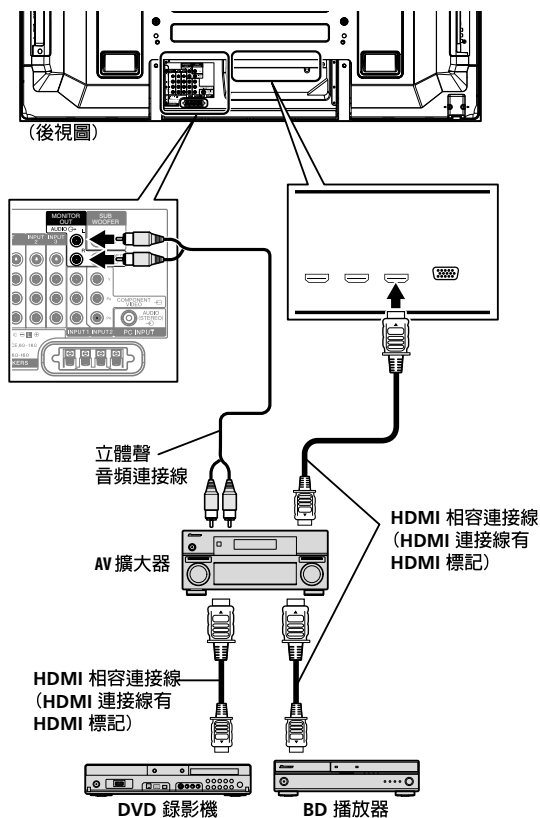

PDP-LX608G/PDP-LX508G 不支援 S/PDIF。連接電漿電視到 AV 系統時，使用 MONITOR OUT 端子。

連接 DVD 錄影機

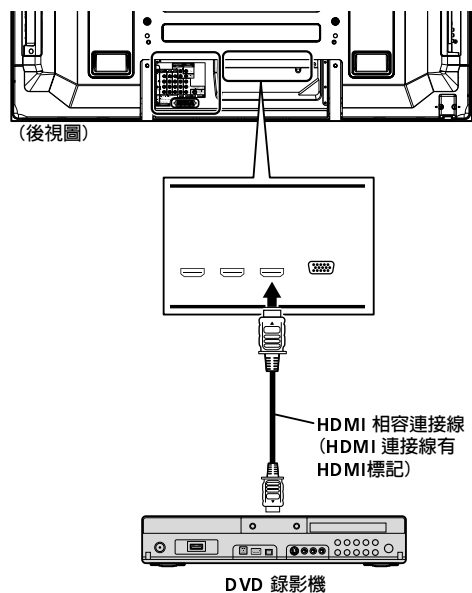

備註

- 使用電漿電視的遙控器可以連接與控制的最多裝置數如下所示：錄影機 x 2、播放器 x 2、AV 系統 x 1。
- 連接 AV 系統時，確認將它放置在電漿電視與錄影機或播放器之間並連接它。
- 不可在電漿電視與錄影機／播放器之間連接不支援 HDMI 控制功能的 AV 系統，否則 HDMI 控制功能無法正常作用。
- 將不支援 HDMI 控制功能的 AV 系統與支援 HDMI 控制功能的播放器／錄影機連接至電漿電視時，使用立體聲連接線將 AV 系統連接至 MONITOR OUT 端子，然後使用 HDMI 相容連接線將錄影機／播放器連接至 HDMI 端（請參閱右圖）。
- 若未使用支援 HDMI 1.3 規格的 HDMI 連接線，HDMI 控制可能無法正常運作。

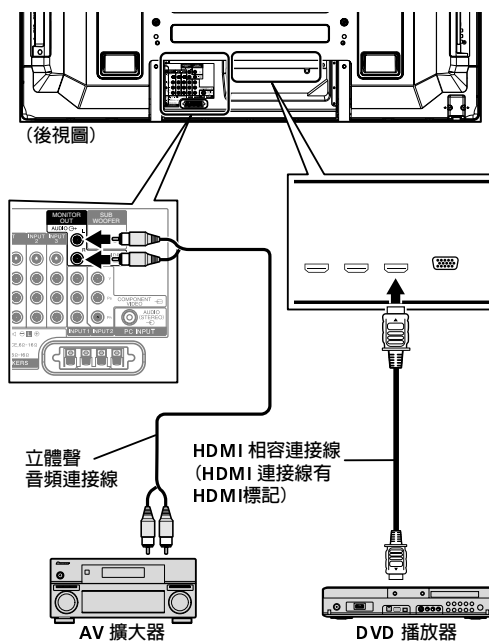

- 連接後在「設定 HDMI 控制」的「輸入設定」中輸入設定。確定輸入裝置所連接的每個 HDMI 輸入端子的設定。
- 使用 HDMI 控制功能也需要連接裝置中的設定。詳情請參閱連接裝置隨附的操作手冊。
- 連接錄影機時，當電漿電視的電源開啓時，它的電源也會自動開啓，以協助錄影更順暢。
- 以支援 HDMI 控制的 AV 系統連接的 BD/DVD 播放器或 DVD 錄影機的影像切換到雙畫面或子母畫面模式中的副畫面上顯示時，副畫面變黑色且不顯示任何影像。
- 如需有關支援 HDMI 控制功能的裝置，請查看先鋒公司的網站（參閱封底）。

設定 HDMI 控制

選擇輸入端子

若要使用 HDMI 控制功能，請選擇外接裝置所連接的 HDMI 端子。

- 1 按下 **HOME MENU** 按鍵。
- 2 選擇「選項」（按 **↑/↓** 再按 **ENTER**）。
- 3 選擇「設定 HDMI 控制」（按 **↑/↓** 再按 **ENTER**）。



- 4 選擇「輸入設定」（按 **↑/↓** 再按 **ENTER**）。
 - 5 選擇「輸入 3」、「輸入 4」或「輸入 5」（按 **↑/↓** 再按 **ENTER**）。
- HDMI 控制功能僅適用於支援 HDMI 控制與經由所選擇的 INPUT 端子連接的裝置。
- 6 按下 **HOME MENU** 按鍵退出選單。

備註

- 選擇用於「HDMI 輸入」選單的「啟動」時，只能選擇「輸入 3」（請參閱第 47 頁的 *啟動 INPUT 3 HDMI 端子*）。
- 按下遙控器上的 **HDMI CONTROL** 時，如果已在步驟 5 中選擇「關」，則出現「無法執行作業。請確認「設定 HDMI 控制」」訊息。
- 如果使用在「輸入設定」中選擇的端子以外的 HDMI 端子操作支援 HDMI 的裝置，可能會發生故障。連接到在「輸入設定」中選擇的端子以及的任何 HDMI 端子時，確定輸入外部裝置的設定使 HDMI 控制功能無法作用。

選擇電源關閉控制

您可以選擇在電漿電視電源關閉時，所連接裝置的電源是否關閉。（原廠設定值為「開」）

- 1 重複選擇輸入端子中的步驟 1 至 3。
- 2 選擇「電源關閉控制」（按 **↑/↓** 再按 **ENTER**）。
- 3 選擇「開」（按 **↑/↓** 再按 **ENTER**）。
- 4 按下 **HOME MENU** 按鍵退出選單。

備註

- 「電源關閉控制」功能對連接到電漿電視背面的任何 HDMI 端子的裝置有效。

選擇已可開啓電源

您可以選擇連接的先鋒錄影機或播放器的電源開啓且影像輸入電漿電視時，電漿電視的電源是否開啓。（原廠設定值為「開」）

- 1 重複選擇輸入端子中的步驟 1 至 3。
- 2 選擇「已可開啓電源」（按 **↑/↓** 再按 **ENTER**）。
- 3 選擇「開」（按 **↑/↓** 再按 **ENTER**）。
- 4 按下 **HOME MENU** 按鍵退出選單。

選擇鎖定音效狀態

您可以選擇系統在 HDMI 控制操作期間進入待機狀態時，所連接的先鋒 AV 系統是否持續發出聲音。（原廠設定值為「關」）

- 1 重複選擇輸入端子中的步驟 1 至 3。
- 2 選擇「鎖定音效狀態」（按 **↑/↓** 再按 **ENTER**）。
- 3 選擇「開」（按 **↑/↓** 再按 **ENTER**）。
- 4 按下 **HOME MENU** 按鍵退出選單。

電源開啓／關閉測試

您可以確認電漿電視與連接裝置之間的電源開啓／關閉控制功能是否有效。

- 1 重複選擇輸入端子中的步驟 1 至 3。
 - 2 選擇「電源開啓測試」或「電源關閉測試」（按 **↑/↓** 再按 **ENTER**）。
- 多個 HDMI 裝置連接到 HDMI 端子時，出現裝置清單。
- 3 選擇所需裝置（按 **↑/↓** 再按 **ENTER**）。
 - 4 按下 **HOME MENU** 按鍵退出選單。

備註

- 經過電源開啓／關閉測試檢查的裝置是連接到在「輸入設定」中設定的 HDMI 端子的裝置。
- 如果電源開啓／關閉測試失敗，請檢查連接與設定。

使用 HDMI 控制選單

您可以選擇和使用相應的 HDMI 控制選單，透過連接的先鋒錄影機、播放器或支援 HDMI 控制功能的 AV 系統享受多種功能。

- 1 按下 **HOME MENU** 按鍵。
- 2 選擇「HDMI 控制」（按 **↑/↓** 再按 **ENTER**）。
顯示 HDMI 控制選單。



HDMI 控制選單

項目	說明
光碟瀏覽器	顯示連接的錄影機或播放器的標題清單
預約錄影 (DVR)	顯示連接的錄影機的預約錄影清單
預錄清單 (DVR)	顯示連接的錄影機的預約錄影清單
暫停實況電視	連接錄影機時，開始錄製目前的電視頻道，但暫停播放時，有效暫停廣播
停止錄影 (DVR)	停止所連接錄影機的錄影
控制面板 (AV-SYS)	顯示電漿電視上所連接 AV 系統的控制面板
播放控制面板	顯示電漿電視上所連接錄影機或播放器的控制面板
切換至 AV 音源 (切換至 PDP 音源)	切換聲音輸出到電漿電視和所連接的 AV 系統

備註

- 使用 HDMI 控制功能需要支援 HDMI 控制功能的先鋒錄影機、播放器或 AV 系統。
- 連接的裝置無法控制所有操作。
- 選擇「設定 HDMI 控制」選單的「輸入設定」中的「關」時，無法選擇 HDMI 控制選單。
- 即使正在錄製的節目結束，暫停實況電視選單上不會自動停止錄製。
- 只有輸出的聲音來自 AV 系統時才可以使用控制面板 (AV-SYS) 選單。
- 在連接的錄影機或播放器準備好操作時，才能選擇播放控制面板選單。
- 您也可以按下電漿電視的遙控器上的 **HDMI CONTROL** 來顯示 HDMI 控制選單。

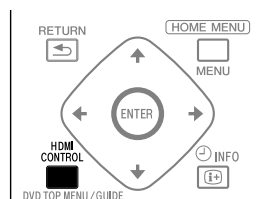

第 12 章

使用圖文電視

使用圖文電視功能

什麼是圖文電視？

圖文電視可放送富含各種資訊及娛樂的頁面至擁有特殊能力的電視機上。而您的高畫質電漿電視便是可接收來自電視網路所放送的圖文電視訊號，並將其解碼為可方便觀賞的圖形格式。目前提供的服務包括有新聞、天氣、體育資訊、股票交易價格和節目預告等。

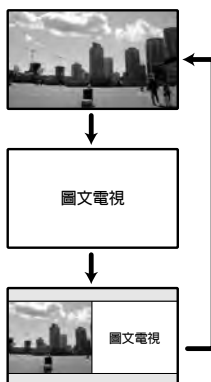
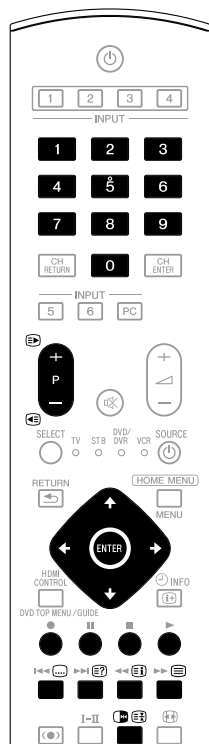

 重要事項

- 長時間或每日短時間顯示圖文電視，可能會導致影像殘留。



圖文電視基本操作

打開和關閉圖文電視

- 1 選擇可提供圖文電視節目的電視頻道或外部輸入源。
- 2 按下  按鍵來顯示圖文電視（全螢幕）。
- 3 再按一次  按鍵，在螢幕的右半部即會顯示圖文電視，而左半部則為顯示正常畫面。
 - 每次按下  按鍵，螢幕就會如左邊所示那樣切換。
 - 如果選擇了不帶圖文電視訊號的節目，螢幕上即會出現「無法顯示圖文電視。」字樣。

選擇和操作圖文電視頁面

使用以下的遙控器按鍵來選擇和操作圖文電視頁面。

彩色（紅／綠／黃／藍）：

你可按下遙控器上相對的彩色（紅／綠／黃／藍）按鍵，來選擇顯示在螢幕底部的彩色括號中的一組或一批頁面。

0 至 9：

使用 0 至 9 按鍵，可以直接選擇從 100 至 899 的任何頁面。

 / ：

按  按鍵增加頁數號碼。

按  按鍵減少頁數號碼。

：

為了將隱藏的資訊顯示出來，例如一個猜謎的答案，請按  按鍵。

再按一次  按鍵，即可將該資訊隱藏起來。

：

要停止圖文電視頁面更新，請按下  按鍵。

再按一次  按鍵，即可解除保持模式。

：

顯示 CEEFAX/FLOF 格式的索引頁面。呈現 TOP 格式的重要資訊總覽畫面。

 備註

- 在顯示圖文電視之前，請把螢幕恢復成單畫面模式。

顯示子頁面

您可以顯示所傳輸過來的子頁面。

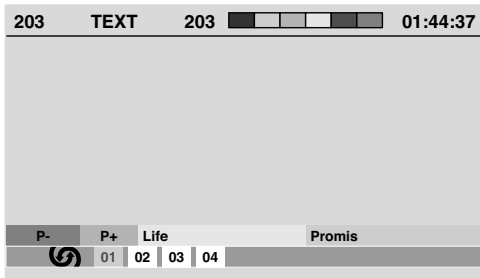

- 1 按下 按鍵以顯示圖文電視。
 - 如果打開含有子頁的畫面，子頁將會自動按順序顯示。
- 2 要退出自動子頁面變更，請按 按鍵。
 - 您可以按 按鍵來動手變更子頁面。

備註

- 按 / 按鍵會導致頁面變更，子頁面螢幕也會消失。
- 按下 按鍵停止自動子頁面變更，並且執行相對的按鍵功能。

顯示重要資訊總覽畫面（TOP Over View）

收到重要圖文電視（TOP Teletext）時，即可讀取重要資訊總覽畫面。

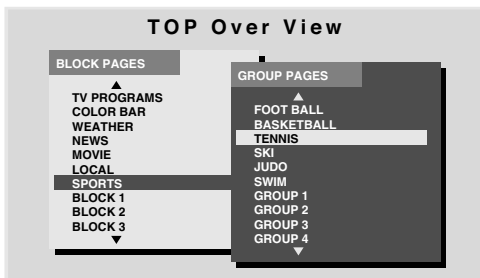

- 1 按下 按鍵以顯示圖文電視。
- 2 收到重要圖文電視時，按下 以顯示重要資訊總覽畫面。
- 3 按下 及 以選擇所需方塊或群組頁面，然後按下 ENTER。

顯示字幕頁面

您可以顯示所傳輸過來的字幕。

- 1 按下 以顯示字幕。
字幕會隨著廣播站台所發送的資訊更新。
- 2 再按 以存取下一個適用字幕畫面。

第 13 章 其他資訊

故障排除

故障	解決辦法
一般	
<ul style="list-style-type: none"> 沒有電源。 系統無法開機。 	<ul style="list-style-type: none"> 電源線是否沒有連接？（請參閱第 18 頁。） 電漿電視上的  是否開啓？（請參閱第 20 頁。） 檢查是否按下了遙控器上的 0 至 9 按鍵或  按鍵。（請參閱第 20 頁。） 如果系統的指示燈亮起紅燈，按下遙控器上的 0 至 9 或  或電漿電視上的 STANDBY/ON。
<ul style="list-style-type: none"> 電源突然關閉。 	<ul style="list-style-type: none"> 系統內部溫度升高。移除任何堵塞通風孔的物體或清潔系統。（請參閱第 15 頁。） 檢查電源控制設定。（請參閱第 35 頁。） 檢查睡眠定時器設定。（請參閱第 41 頁。）
<ul style="list-style-type: none"> 系統無法操作。 	<ul style="list-style-type: none"> 受到外界影響，例如電壓故障、靜電等，可能導致無法正常操作。在這個情況中，於拔下電源線並在一或兩分鐘後重新插入電源線再操作系統。
<ul style="list-style-type: none"> 遙控器無法工作。 	<ul style="list-style-type: none"> 遙控器上的 TV 指示燈是否亮起？按下遙控器上的 SELECT 選擇 TV 模式。 電池是否按極性 (+, -) 對齊了插入？（請參閱第 19 頁。） 電池是否已經電量耗盡？請更換新電池。（請參閱第 19 頁。） 操作遙控器時請對準電漿電視上的遙控感應器。（請參閱第 19 頁。） 您是否在強光或螢光燈下使用？ 是否有螢光照射到遙控感應器上？ 檢查遙控器和遙控感應器之間是否有任何障礙物。
<ul style="list-style-type: none"> 面板聲音／噪音。 	<ul style="list-style-type: none"> 面板發出噪音－風扇馬達的噪音、電子迴路的聲響、顯示板的噪聲，但都是正確操作磷光顯示器。 當您變更省電模式時，可能會注意到面板音效出現變化。此為正常情形。
影像／聲音	
<ul style="list-style-type: none"> 螢幕變暗。 	<ul style="list-style-type: none"> 檢查室內光線感應器前面是否有任何障礙物。（請參閱第 12 頁和第 40 頁）
<ul style="list-style-type: none"> 沒有影像和聲音。 	<ul style="list-style-type: none"> 檢查是否當您想觀看電視頻道時，無意中選擇了視訊或 PC 作為輸入源。（請參閱第 21 頁。） 檢查您是否選擇了帶有兒童鎖的頻道。（請參閱第 27 頁。） 輸入密碼來臨時解鎖。（請參閱第 41 頁。） 確認訊號線跟天線已連接好。（請參閱第 17 頁。） 確認訊號線和其他設備已連接好。（請參閱第 43 至 48 頁。）
<ul style="list-style-type: none"> 沒有影像。 	<ul style="list-style-type: none"> 其他組件的連接是否正確？（請參閱第 43 至 48 頁。） 是否輸入不相容的 PC 訊號？（請參閱第 45 頁。）
<ul style="list-style-type: none"> 有聲音卻沒影像。 	<ul style="list-style-type: none"> 檢查是否選取「影像關」的省電功能。在選擇此項的情況下，畫面會關閉；只有聲音輸出。要還原畫面顯示方式，請按下  (音效)、 + /  - 或  以外的按鍵（請參閱第 35 頁）。
<ul style="list-style-type: none"> 有影像無聲音。 	<ul style="list-style-type: none"> 檢查音量是否被設定到最小。（請參閱第 21 頁。） 檢查耳機是否接上。 檢查聲音是否被關掉。（請參閱第 21 頁。） 檢查聲音輸入是否也一併接上。（請參閱第 43 至 45 頁。） 檢查出現故障的電視頻道的聲音系統（請參閱第 22 頁）。重新選擇正確的聲音系統。
<ul style="list-style-type: none"> 聲音左右聲道顛倒。 只有一個揚聲器有聲音。 	<ul style="list-style-type: none"> 檢查揚聲器連接線的連接是否左右顛倒或是否有某一個揚聲器連接線沒有連接。（請參閱第 13 頁。） 是否正確調整了平衡？（請參閱第 34 頁。）
<ul style="list-style-type: none"> 影像被截斷。 	<ul style="list-style-type: none"> 影像位置是否正確？（請參閱第 37 頁。） 是否選擇正確的螢幕尺寸？（請參閱第 38 頁。）
<ul style="list-style-type: none"> 奇怪的彩色、亮彩色、黑色或彩色錯位。 	<ul style="list-style-type: none"> 調節影像色調。（請參閱第 29 至 32 頁。） 房間是否太亮？在太亮的房間裡面影像會顯得比較暗。 檢查視訊系統設定。（請參閱第 38 頁。）
<ul style="list-style-type: none"> 殘影延滯。 	<ul style="list-style-type: none"> 在顯示靜止影像或極亮影像一定時間後，螢幕會切換至較黑的場景，而先前的影像便會呈現為殘影。 此種現象可藉由播放更亮的活動影像數分鐘而獲得改善。然而，如極長時間顯示靜止影像，將會造成永久的畫面殘留。 若要減少殘影，顯示「視訊圖樣」畫面。（請參閱第 41 頁。）

故障



解決辦法

- 兩側的亮度及色調在 4:3 模式會與中央的亮度及色調有所不同。
 - 在 4:3 模式下的影像或信箱影像如長時間或一連數日短時間顯示，即會因灼影而留下殘影。這是電漿電視的一項特性。
 - 本公司建議您儘可能以全螢幕模式觀賞影像。(請參閱第 38 頁。)
 - 以 4:3 模式觀賞影像時，本公司建議您選擇「自動」的側邊遮條設定方式。這樣即會根據影像亮度調整灰色側邊遮條的亮度。(請參閱第 40 頁。)

HDMI 控制

- HDMI 控制功能不作用。
 - 檢查電漿電視與支援 HDMI 控制功能的裝置之間的接線是否正確。(請參閱第 57 頁。)
 - 若未使用支援 HDMI 1.3 規格的 HDMI 連接線，HDMI 控制可能無法正常運作。
 - 檢查是否正確輸入「設定 HDMI 控制」的設定。(請參閱第 59 頁。)
 - 檢查 HDMI 控制功能的設定在連接裝置上是否有效。詳情請參閱裝置隨附的操作手冊。
- 沒有影像和聲音。
 - 檢查電漿電視與支援 HDMI 控制功能的裝置之間的接線是否正確。(請參閱第 57 頁。)
 - 檢查是否正確輸入「設定 HDMI 控制」的設定。(請參閱第 59 頁。)
- 沒有影像。
 - 檢查電漿電視與支援 HDMI 控制功能的裝置之間的接線是否正確。(請參閱第 57 頁。)
 - 檢查是否正確輸入「設定 HDMI 控制」的設定。(請參閱第 59 頁。)
 - 以支援 HDMI 控制的 AV 系統連接的 BD/DVD 播放器或 DVD 錄影機的影像切換到雙畫面或子母畫面模式中的副畫面上顯示時，副畫面變黑色且不顯示任何影像。
- 沒有聲音。
 - 檢查電漿電視與支援 HDMI 控制功能的裝置之間的接線是否正確。(請參閱第 57 頁。)
 - 檢查是否正確輸入「設定 HDMI 控制」的設定。(請參閱第 59 頁。)
- 出現錯誤訊息「裝置無法運作。請檢查連線。」。
 - 檢查電漿電視與支援 HDMI 控制功能的裝置之間的接線是否正確。(請參閱第 57 頁。)
 - 檢查是否正確輸入「設定 HDMI 控制」的設定。(請參閱第 59 頁。)

其它

- POWER ON 指示燈或 STANDBY 指示燈快速閃爍。
 - 內部保護電路啟動。先關閉電漿電視上的 ，等待一或數分鐘，然後打開  再次開啓電源。如果指示燈仍然閃爍，將電漿電視的電源線從電源插座上拔下。等待一至兩分鐘，然後再插入電漿電視的電源插頭。若此種方式無法解決問題，請洽先鋒客服中心或先鋒授權之獨立服務公司。在您的保固卡上列有各國或地區之客服聯絡處。
- 連接到 USB 埠的外接裝置不作用。
 - 檢查該裝置是否連接到電漿電視。(請參閱第 49 頁。)
 - 重新插入 USB 連接線。(請參閱第 49 頁。)
 - 請使用比 5 m 短的 USB 連接線連接。(請參閱第 49 頁。)
 - 檢查 USB 連接線的連接是否正確。(請參閱第 49 頁。)
 - 若要檢查外接裝置是否正常作用，請先關閉電漿電視上的 ，然後再將它重新開啓。
 - 檢查重新啓動 USB 裝置後，外接裝置的作用是否正常。
 - 檢查數位相機是否在觀看模式。
 - 請參閱數位相機的操作手冊。
- 使用 USB 介面無法讀取儲存在數位相機中的相片資料。
 - 檢查該裝置是否連接到電漿電視。(請參閱第 49 頁。)
 - 檢查數位相機的電源是否開啓。

如果以下的錯誤碼出現在螢幕上，請在表格裡確認雷同的項目。

代號	訊息	檢查項目
SD04 及 SD11	電源關閉。內部溫度太高。 請檢查 PDP 周圍的溫度。	檢查電漿電視周圍的溫度是否過高。
SD05	內部保護電路將電源切斷。 揚聲器線是否短路？	檢查電漿電視和揚聲器之間的連接線。

15 針 D-sub 型接頭之訊號配置

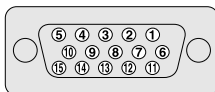

針腳編號	訊號配置	針腳編號	訊號配置
1	R	9	+5 V
2	G	10	接地
3	B	11	未接
4	未接	12	SDA
5	未接	13	HD
6	接地	14	VD
7	接地	15	SCL
8	接地		

各國及地區標準頻道分配選擇

區域	標準頻道分配	區域	標準頻道分配
台灣	只有無線電視 *	墨西哥	只有無線電視 *
香港	一般	智利	只有無線電視 *
菲律賓	只有無線電視 *	巴西	只有無線電視 *
泰國	一般	澳洲	一般
馬來西亞	一般	紐西蘭	一般
新加坡	一般	埃及	一般
印尼	一般	南非	一般
沙烏地阿拉伯	一般	哥倫比亞	只有無線電視 *
以色列	一般	秘魯	只有無線電視 *
黎巴嫩	一般	委內瑞拉	只有無線電視 *
阿拉伯聯合大公國	一般		

* 接收來自無線電視公司的訊號時，選擇「頻道分配」的「接收有線電視」。請參閱第 26 頁的 自動設定電視頻道。

規格

項目	60 英寸電漿電視，型號：PDP-LX608G		50 英寸電漿電視，型號：PDP-LX508G
像素數目	1920 × 1080 像素		
音訊輸出功率	17 W + 17 W (1 kHz, 10 %, 6 Ω)		
音效	SRS FOCUS/SRS/SRS TruBass		
電源需求	110 V 至 240 V AC, 50 Hz/60 Hz, 507 W (0.2 W 待機/110 V AC)	110 V 至 240 V AC, 50 Hz/60 Hz, 417 W (0.2 W 待機/110 V AC)	
重量	55.0 kg	38.3 kg	
彩色制式設定	PAL/SECAM/NTSC/4.43 NTSC/PAL-M/PAL-N		
電視功能	接收系統	PAL : B/G, D/K, I SECAM : B/G, D/K NTSC : M/N	
	調諧器	VHF/UHF	44.25 MHz 至 863.25 MHz
		CATV	Hyper-band, S1 頻道至 S41 頻道
	自動頻道預設	99 個頻道 (一般)、68 個頻道 (只有無線電視)、125 個頻道 (接收有線電視)、自動預設 (Auto Preset)	
	音訊多路	NICAM/A2/BTSC 系統	
端子	後面	INPUT 1	色差視訊輸入, S 視訊輸入, AV 輸入
		INPUT 2	色差視訊輸入, S 視訊輸入, AV 輸入
		INPUT 3	S 視訊輸入, AV 輸入, HDMI 輸入 *1
		INPUT 4	HDMI 輸入 *1
		INPUT 5	HDMI 輸入 *1
		PC INPUT	類比 RGB, 音訊輸入
		CONTROL OUT	1
		MONITOR OUT	AV 輸出
		SUBWOOFER	可變式
		SPEAKERS	6 Ω 至 16 Ω
	天線	75 Ω Din 類型用於 VHF/UHF 輸入	
	側面	INPUT 6	S 視訊輸入, AV 輸入
		USB	USB 輸入 *2
		PHONES	16 Ω 至 32 Ω 建議

*1 此符合 HDMI1.3 及 HDCP1.1 規格標準。HDMI (高畫質多媒體介面) 是數位介面、操作視訊和聲音, 並使用一條訊號線。HDCP (高頻寬數位內容防護) 是具保護數位內容版權的技術, 是使用數位視覺介面。

*2 此符合 USB1.1 及 2.0 規格標準。

設計和規格如有變動, 恕不另行通知。

商標

-  是 SRS Labs, Inc. 的註冊商標。
- 本產品已獲 SRS Labs, Inc. 授權使用 WOW 技術。
- 本產品經 NEC 公司授權, 使用 FontAvenue® 字體。FontAvenue 為 NEC 公司的註冊商標。
- DDC 是視訊電子標準協會 (Video Electronics Standards Association) 的註冊商標。
- HDMI、HDMI 標誌及 High-Definition Multimedia Interface 均為 HDMI Licensing LLC 的商標或註冊商標。
- 公司或協會的名稱是各家公司或協會的商標或註冊商標。

尺寸
PDP-LX608G
單位：mm

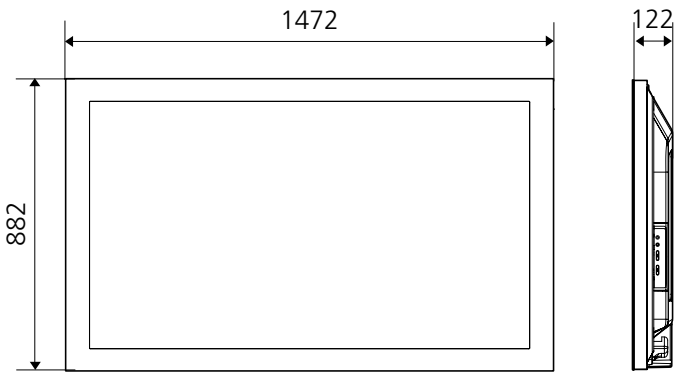

PDP-LX508G
單位：mm

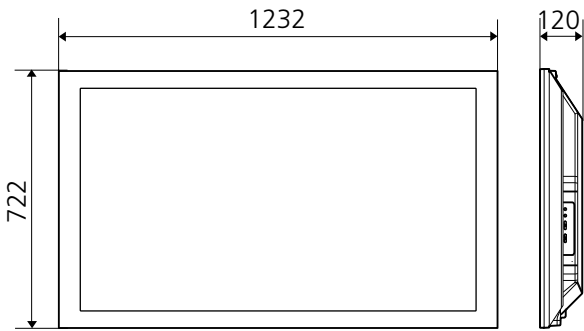



<http://www.pioneer.com.sg> (PIONEER ELECTRONICS ASIACENTRE PTE LTD.)
<https://www.pioneerhongkong.com.hk> (PIONEER (HK) LIMITED.)
<http://www.pioneer-twn.com.tw> (PIONEER HIGH FIDELITY TAIWAN CO., LTD.)
<http://www.pioneer-latin.com> (PIONEER INTERNATIONAL LATIN AMERICA S.A.)
<http://www.pioneer-uae.com> (PIONEER GULF FZE)
<http://www.pioneernz.co.nz> (Pioneer is distributed in NZ by MONACO CORP LTD)
<http://www.pioneer-malaysia.com.my> (PIONEER TECHNOLOGY (MALAYSIA) SDN.BHD.)
<http://www.pioneer-thailand.co.th> (PIONEER ELECTRONICS (THAILAND) CO., LTD.)

PIONEER CORPORATION

4-1, Meguro 1-Chome, Meguro-ku, Tokyo 153-8654, Japan

PIONEER ELECTRONICS (USA) INC.

P.O. BOX 1540, Long Beach, California 90801-1540, U.S.A. TEL: (800) 421-1404

PIONEER ELECTRONICS OF CANADA, INC.

300 Allstate Parkway, Markham, Ontario L3R 0P2, Canada TEL: 1-877-283-5901, 905-479-4411

PIONEER EUROPE NV

Haven 1087, Keetberglaan 1, B-9120 Melsele, Belgium TEL: 03/570.05.11

PIONEER ELECTRONICS ASIACENTRE PTE. LTD.

253 Alexandra Road, #04-01, Singapore 159936 TEL: 65-6472-7555

PIONEER ELECTRONICS AUSTRALIA PTY. LTD.

178-184 Boundary Road, Braeside, Victoria 3195, Australia, TEL: (03) 9586-6300

PIONEER ELECTRONICS DE MEXICO S.A. DE C.V.

Blvd.Manuel Avila Camacho 138 10 piso Col.Lomas de Chapultepec, Mexico,D.F. 11000 TEL: 55-9178-4270

K002_B_En

Published by Pioneer Corporation.
Copyright © 2007 Pioneer Corporation.
All rights reserved.

Printed on recycled paper.
Impreso en papel reciclado.
Impresso em papel reciclado.
使用再生紙印刷。